

بِسْمِ اللَّهِ الرَّحْمَنِ الرَّحِيمِ

اطلس استرس گرمایی شغلی ایران

فریده گل بابانی، استاد گروه مهندسی بهداشت حرفه ای، دانشکده بهداشت، دانشگاه علوم پزشکی تهران

سایر نویسندگان به ترتیب حروف الفباء:

- | | |
|---|--|
| اکبر احمدی آسور، دانشجوی دکتری گروه مهندسی بهداشت حرفه ای، دانشکده بهداشت، دانشگاه علوم پزشکی تهران | زهرا بیک زاده، دانشجوی دکتری گروه مهندسی بهداشت حرفه ای، دانشکده بهداشت، دانشگاه علوم پزشکی تهران |
| بهمن پور حسن، کارشناس ارشد، گروه مهندسی بهداشت حرفه ای، دانشکده بهداشت، دانشگاه علوم پزشکی تهران | فاطمه سپاهی زوارم، کارشناس ارشد، گروه مهندسی بهداشت حرفه ای و ایمنی کار، معاونت بهداشتی، دانشگاه علوم پزشکی خراسان شمالی |
| گلنوش دهبقان، کارشناس ارشد، گروه مهندسی بهداشت حرفه ای، دانشکده بهداشت، دانشگاه علوم پزشکی تبریز | سانه سالاری، دانشجوی دکتری گروه مهندسی بهداشت حرفه ای، دانشکده بهداشت، دانشگاه علوم پزشکی تهران |
| الناز شیردل، کارشناس ارشد، گروه مهندسی بهداشت حرفه ای، دانشکده بهداشت، دانشگاه علوم پزشکی زنجان | سحر طاهر عمری شکفتیک، دانشجوی دکتری گروه مهندسی بهداشت حرفه ای، دانشکده بهداشت، دانشگاه علوم پزشکی تهران |
| فاطمه نصیح رامندی، دانشجوی دکتری گروه مهندسی بهداشت حرفه ای، دانشکده بهداشت، دانشگاه علوم پزشکی تهران | احسان فرورش، دانشجوی دکتری گروه مهندسی بهداشت حرفه ای، دانشکده بهداشت، دانشگاه علوم پزشکی تهران |
| صبا کلاتری، استادیار، گروه مهندسی بهداشت حرفه ای، دانشکده بهداشت، دانشگاه علوم پزشکی تهران | ملیحه کلاهدوزی، دانشجوی دکتری گروه مهندسی بهداشت حرفه ای، دانشکده بهداشت، دانشگاه علوم پزشکی تهران |

سپیده کیوانی، دانشجوی دکتری گروه مهندسی بهداشت حرفه‌ای، دانشکده بهداشت، دانشگاه
دانشگاه علوم پزشکی تهران

حمیدرضا مهری، حمیدرضا مهری، دانشجوی دکتری، گروه مهندسی بهداشت حرفه‌ای،
دانشکده علوم پزشکی، دانشگاه تربیت مدرس

نفسیه نصیرزاده، دانشجوی دکتری گروه مهندسی بهداشت حرفه‌ای، دانشکده بهداشت،
دانشگاه علوم پزشکی تهران

عنوان و نام پدیدآور	: اطلس استرس گرمایی شغلی ایران/مولف فریده گل بابایی ... [و دیگران].
مشخصات نشر	: تهران: دانشگاه علوم پزشکی و خدمات بهداشتی درمانی تهران، ۱۴۰۲.
مشخصات ظاهری	: ۱۲۱۷ص: مصور(رنگی)، جدول، نقشه(رنگی).
شابک	: ۹۷۸-۶۰۰-۱۵۶-۱۰۳-۰
وضعیت فهرست نویسی	: فیپا
یادداشت	: نویسندگان به ترتیب حروف الفبا اکبر احمدی، زهرا بیگ زاده، بهمن پورحسن، گلنوش دهقان، الناز شیردل،
موضوع	: صنعت -- ایران -- اطلس‌ها Industries -- Iran -- Atlases مدیریت صنعتی -- ایران Industrial management -- Iran گرما -- اثر فیزیولوژیکی -- ایران -- Physiological effect -- IranHeat
شناسه افزوده	: گل بابایی، فریده، ۱۳۳۶ -
شناسه افزوده	: احمدی آسور، اکبر، ۱۳۵۰ -
شناسه افزوده	: دانشگاه علوم پزشکی و خدمات بهداشتی درمانی تهران
شناسه افزوده	: Tehran University of Medical Sciences and Health Services
رده بندی کنگره	: HD۳۸/153
رده بندی دیویی	: 658/4020955
شماره کتابشناسی ملی	: ۹۴۷۴۷۹۷
اطلاعات رکورد کتابشناسی	: فیپا

عنوان کتاب: اطلس استرس گرمایی شغلی ایران

مولفان: فریده گل بابائی و همکاران

ناشر: دانشگاه علوم پزشکی تهران

سال انتشار: ۱۴۰۲

نوبت چاپ: اول

شابک: ۹۷۸-۶۰۰-۱۵۶-۱۰۳-۰

فهرست مطالب

عنوان	صفحه
پیش گفتار	۲
کلیات	۵
صنایع غذایی و آشامیدنی	۸
صنعت ماکارونی	۱
مقدمه‌ای بر صنعت ماکارونی در ایران	۱
بررسی آمار و ارقام تولید ماکارونی	۱
جایگاه فعلی ماکارونی ایران در دنیا	۱
پراکندگی صنعت ماکارونی در ایران	۱
آشنایی با فرآیند تولید ماکارونی	۳۵
صنعت لبنیات	۳۸
مقدمه‌ای بر صنعت لبنیات در ایران	۳۸
جایگاه فعلی لبنیات ایران در دنیا	۳۸
بررسی آمار و ارقام تولید لبنیات ایران	۳۹
پراکندگی صنعت لبنیات در ایران	۴۰
آشنایی با فرآیند تولید در صنعت لبنیات	۱۶۲
صنعت قند و شکر	۱۷۹
مقدمه‌ای بر صنعت قند و شکر در ایران	۱۷۹
جایگاه فعلی قند و شکر ایران در دنیا	۱۷۹
بررسی آمار و ارقام تولید قند و شکر ایران	۱۷۹
توزیع صنعت قند و شکر در ایران	۱۷۹
آشنایی با فرآیند تولید صنعت قند و شکر	۲۲۱
منابع	۲۳۰
صنعت بیسکویت	۲۳۱
آشنایی با فرآیند تولید در صنعت بیسکویت	۲۶۶
صنایع شکلات و کاکائو	۲۷۴
آشنایی با فرآیند تولید در صنعت شکلات و کاکائو	۲۹۶
صنعت تولید کنسرو و کمپوت	۳۰۰

۳۲۰.....	آشنایی با فرآیند تولید در صنعت کمپوت و کنسرو
۳۲۶.....	فرایند تولید کنسرو ماهی و آبزیان
۳۲۸.....	صنایع نساجی، چرم و پوشاک
۳۲۹.....	صنعت چرم ایران
۳۴۴.....	آشنایی با فرآیند تولید چرم
۳۵۰.....	صنعت منسوجات
۵۴۶.....	آشنایی با فرآیند تولید در صنعت منسوجات

فهرست جداول

صفحه.....	عنوان
۲.....	جدول ۱. صنعت ماکارونی کشور به تفکیک استان و شهرستان
۴.....	جدول ۲. صنایع ماکارونی استان آذربایجان شرقی
۵.....	جدول ۳. صنایع ماکارونی استان آذربایجان غربی
۶.....	جدول ۴. صنایع ماکارونی استان اردبیل
۷.....	جدول ۵. صنایع ماکارونی استان اصفهان
۸.....	جدول ۶. صنایع ماکارونی استان البرز
۹.....	جدول ۷. صنایع ماکارونی استان بوشهر
۱۰.....	جدول ۸. صنایع ماکارونی استان تهران
۱۲.....	جدول ۹. صنایع ماکارونی استان چهارمحال و بختیاری
۱۳.....	جدول ۱۰. صنایع ماکارونی استان خراسان جنوبی
۱۴.....	جدول ۱۱. صنایع ماکارونی استان خراسان رضوی
۱۶.....	جدول ۱۲. صنایع ماکارونی استان خراسان شمالی
۱۷.....	جدول ۱۳. صنایع ماکارونی استان خوزستان
۱۸.....	جدول ۱۴. صنایع ماکارونی استان زنجان
۲۰.....	جدول ۱۵. صنایع ماکارونی استان سمنان
۲۱.....	جدول ۱۶. صنایع ماکارونی استان سیستان و بلوچستان
۲۲.....	جدول ۱۷. صنایع ماکارونی استان فارس
۲۳.....	جدول ۱۸. صنایع ماکارونی استان قزوین
۲۴.....	جدول ۱۹. صنایع ماکارونی استان قم
۲۵.....	جدول ۲۰. صنایع ماکارونی استان کرمان
۲۶.....	جدول ۲۱. صنایع ماکارونی استان گلستان

جدول ۲۲. صنایع ماکارونی استان گیلان	۲۷
جدول ۲۳. صنایع ماکارونی استان لرستان	۲۸
جدول ۲۴. صنایع ماکارونی استان مازندران	۳۰
جدول ۲۵. صنایع ماکارونی استان مرکزی	۳۱
جدول ۲۶. صنایع ماکارونی استان همدان	۳۳
جدول ۲۷. صنایع ماکارونی استان یزد	۳۴
جدول ۱. صنعت لبنیات کشور به تفکیک استان‌ها و شهرستان‌ها	۴۰
جدول ۲. صنایع لبنیات در استان آذربایجان شرقی	۴۲
جدول ۳. صنایع لبنیات در استان آذربایجان غربی	۵۰
جدول ۴. صنایع لبنیات در استان اردبیل	۵۵
جدول ۵. صنایع لبنیات در استان البرز	۵۹
جدول ۶. صنایع لبنیات در استان ایلام	۶۱
جدول ۷. صنایع لبنیات استان اصفهان	۶۳
جدول ۸. صنایع لبنیات در استان بوشهر	۷۱
دوغ (بدون گاز)	۷۱
ماست پاستوریزه	۷۱
شیر پاستوریزه	۷۱
جدول ۹. صنایع لبنیات در استان تهران	۷۲
جدول ۱۰. صنایع لبنیات در استان چهارمحال و بختیاری	۸۸
جدول ۱۱. صنایع لبنیات در استان خراسان جنوبی	۹۱
جدول ۱۲. صنایع لبنیات در استان خراسان رضوی	۹۲
جدول ۱۳. صنایع لبنیات در استان خراسان شمالی	۹۸
جدول ۱۴. صنایع لبنیات در استان خوزستان	۱۰۰
جدول ۱۵. صنایع لبنیات در استان زنجان	۱۰۵
جدول ۱۶. صنایع لبنیات در استان سمنان	۱۰۷
جدول ۱۷. صنایع لبنیات در استان سیستان و بلوچستان	۱۰۹
جدول ۱۸. صنایع لبنیات در استان فارس	۱۱۱
جدول ۱۹. صنایع لبنیات در استان قزوین	۱۱۶
جدول ۲۰. صنایع لبنیات در استان قم	۱۲۲
جدول ۲۱. صنایع لبنیات در استان کردستان	۱۲۴
جدول ۲۲. صنایع لبنیات در استان کرمان	۱۲۶

جدول ۲۳. صنایع لبنیات در استان کرمانشاه	۱۳۰
جدول ۲۴. صنایع لبنیات در استان کهگیلویه و بویراحمد	۱۳۳
جدول ۲۵. صنایع لبنیات در استان گلستان	۱۳۵
جدول ۲۶. صنایع لبنیات در استان گیلان	۱۴۰
جدول ۲۷. صنایع لبنیات در استان لرستان	۱۴۳
جدول ۲۸. صنایع لبنیات در استان مازندران	۱۴۶
جدول ۲۹. صنایع لبنیات در استان مرکزی	۱۵۳
جدول ۳۰. صنایع لبنیات در استان هرمزگان	۱۵۶
جدول ۳۱. صنایع لبنیات در استان همدان	۱۵۸
جدول ۳۲. صنایع لبنیات در استان یزد	۱۶۱
جدول ۱. صنعت قند و شکر کشور به تفکیک استان‌ها و شهرستان‌ها	۱۸۰
جدول ۲. صنایع قند و شکر در استان آذربایجان شرقی	۱۸۲
جدول ۳. صنایع قند و شکر در استان آذربایجان غربی	۱۸۳
جدول ۴. صنایع قند و شکر در استان اردبیل	۱۸۵
جدول ۵. صنایع قند و شکر در استان اصفهان	۱۸۶
جدول ۶. صنایع قند و شکر در استان البرز	۱۸۷
جدول ۷. صنایع قند و شکر در استان ایلام	۱۸۸
جدول ۸. صنایع قند و شکر در استان بوشهر	۱۸۹
جدول ۹. صنایع قند و شکر در استان تهران	۱۹۰
جدول ۱۰. صنایع قند و شکر در استان چهارمحال بختیاری	۱۹۲
جدول ۱۱. صنایع قند و شکر در استان خراسان جنوبی	۱۹۳
جدول ۱۲. صنایع قند و شکر در استان خراسان رضوی	۱۹۴
جدول ۱۳. صنایع قند و شکر در استان خراسان شمالی	۱۹۶
جدول ۱۴. صنایع قند و شکر در استان خوزستان	۱۹۷
جدول ۱۵. صنایع قند و شکر در استان زنجان	۱۹۹
جدول ۱۶. صنایع قند و شکر در استان سمنان	۲۰۱
جدول ۱۷. صنایع قند و شکر در استان سیستان و بلوچستان	۲۰۲
جدول ۱۸. صنایع قند و شکر در استان فارس	۲۰۳
جدول ۱۹. صنایع قند و شکر در استان قزوین	۲۰۵
جدول ۲۰. صنایع قند و شکر در استان قم	۲۰۷
جدول ۲۱. صنایع قند و شکر در استان کردستان	۲۰۸

جدول ۲۲. صنایع قند و شکر در استان کرمان	۲۰۹
جدول ۲۳. صنایع قند و شکر در استان کرمانشاه	۲۱۰
جدول ۲۴. صنایع قند و شکر در استان کهگیلویه و بویراحمد	۲۱۱
جدول ۲۵. صنایع قند و شکر در استان گلستان	۲۱۲
جدول ۲۶. صنایع قند و شکر در استان گیلان	۲۱۳
جدول ۲۷. صنایع قند و شکر در استان لرستان	۲۱۴
جدول ۲۸. صنایع قند و شکر در استان مازندران	۲۱۵
جدول ۲۹. صنایع قند و شکر در استان مرکزی	۲۱۶
جدول ۳۰. صنایع قند و شکر در استان هرمزگان	۲۱۷
جدول ۳۱. صنایع قند و شکر در استان همدان	۲۱۸
جدول ۳۲. صنایع قند و شکر در استان یزد	۲۱۹
جدول ۳۳. وضعیت ارزیابی استرس گرمایی در صنایع قند و شکر بر اساس مطالعه انجام شده (۱۳۹۵)	۲۳۰
جدول ۱. صنعت بیسکویت در کشور به تفکیک استان‌ها و شهرستان‌ها	۲۳۲
جدول ۲. صنایع بیسکویت در استان آذربایجان شرقی	۲۳۴
جدول ۳. صنایع بیسکویت در استان آذربایجان غربی	۲۳۶
جدول ۴. صنایع بیسکویت در استان اردبیل	۲۳۷
جدول ۵. صنایع بیسکویت در استان اصفهان	۲۳۸
جدول ۶. صنایع بیسکویت در استان البرز	۲۳۹
جدول ۷. صنایع قند و شکر در استان ایلام	۲۴۱
جدول ۸. صنایع بیسکویت در استان تهران	۲۴۲
جدول ۹. صنایع قند و شکر در استان خراسان جنوبی	۲۴۴
جدول ۱۰. صنایع بیسکویت در استان خراسان رضوی	۲۴۵
جدول ۱۱. صنایع بیسکویت در استان خراسان شمالی	۲۴۷
جدول ۱۲. صنایع بیسکویت در استان خوزستان	۲۴۸
جدول ۱۳. صنایع بیسکویت در استان زنجان	۲۴۹
جدول ۱۴. صنایع بیسکویت در استان کرمانشاه	۲۵۰
جدول ۱۵. صنایع بیسکویت در استان کهگیلویه و بویر احمد	۲۵۱
جدول ۱۶. صنایع بیسکویت در استان سمنان	۲۵۲
جدول ۱۷. صنایع بیسکویت در استان سیستان و بلوچستان	۲۵۳
جدول ۱۸. صنایع بیسکویت در استان فارس	۲۵۴
جدول ۱۹. صنایع قند و شکر در استان قزوین	۲۵۵

جدول ۲۰. صنایع قند و شکر در استان قم	۲۵۶
جدول ۲۱. صنایع قند و شکر در استان کردستان	۲۵۷
جدول ۲۲. صنایع قند و شکر در استان کرمان	۲۵۸
جدول ۲۳. صنایع قند و شکر در استان گلستان	۲۵۹
جدول ۲۴. صنایع قند و شکر در استان گیلان	۲۶۰
جدول ۲۵. صنایع قند و شکر در استان لرستان	۲۶۱
جدول ۲۶. صنایع قند و شکر در استان مازندران	۲۶۲
جدول ۲۷. صنایع قند و شکر در استان مرکزی	۲۶۳
جدول ۲۸. صنایع قند و شکر در استان همدان	۲۶۴
جدول ۲۹. صنایع قند و شکر در استان یزد	۲۶۵
جدول ۱. صنعت کاکائو و شکلات کشور به تفکیک استان‌ها و شهرستان‌ها	۲۷۶
جدول ۲. صنایع کاکائو و شکلات در استان آذربایجان شرقی	۲۷۸
جدول ۳. صنایع کاکائو و شکلات در استان آذربایجان غربی	۲۸۰
جدول ۴. صنایع کاکائو و شکلات در استان اردبیل	۲۸۱
جدول ۵. صنایع کاکائو و شکلات در استان تهران	۲۸۲
جدول ۶. صنایع کاکائو و شکلات در استان چهارمحال و بختیاری	۲۸۴
جدول ۷. صنایع کاکائو و شکلات در استان خراسان رضوی	۲۸۵
جدول ۸. صنایع کاکائو و شکلات در استان خراسان شمالی	۲۸۶
جدول ۹. صنایع کاکائو و شکلات در استان خوزستان	۲۸۷
جدول ۱۰. صنایع کاکائو و شکلات در استان زنجان	۲۸۸
جدول ۱۱. صنایع کاکائو و شکلات در استان سمنان	۲۸۹
جدول ۱۲. صنایع کاکائو و شکلات در استان کرمان	۲۹۰
جدول ۱۳. صنایع کاکائو و شکلات در استان کرمانشاه	۲۹۱
جدول ۱۵. صنایع کاکائو و شکلات در استان مرکزی	۲۹۳
جدول ۱۶. صنایع کاکائو و شکلات در استان همدان	۲۹۴
جدول ۱۷. صنایع کاکائو و شکلات در استان یزد	۲۹۵
جدول ۱. آمار دقیق مربوط به واردات و صادرات رب گوجه‌فرنگی سال ۱۳۹۹	۳۰۰
جدول ۲. آمار دقیق مربوط به واردات و صادرات کمپوت و کنسرو سال ۱۳۹۹	۳۰۱
جدول ۳. ظرفیت اسمی صنایع تبدیلی و تکمیلی (صنایع تولید و بسته‌بندی رب ایران سال‌های ۱۳۹۸-۱۳۸۲) (تن)	۳۰۲
جدول ۴. ظرفیت اسمی صنایع تبدیلی و تکمیلی (صنایع تولید و بسته‌بندی کمپوت میوه و مربا ایران سال‌های ۱۳۹۸-۱۳۸۲) (تن)	۳۰۲

- جدول ۵. ظرفیت اسمی صنایع تبدیلی و تکمیلی (صنایع تولید و بسته بندی رب ایران سال‌های ۱۳۹۸-۱۳۸۲) (تن) ۳۰۳
- جدول ۶. صنعت تولید کنسرو و کمپوت در استان‌های ایران ۳۰۴
- جدول ۷. صنایع کنسرو و کمپوت در استان آذربایجان غربی ۳۰۶
- جدول ۸. صنایع کنسرو و کمپوت در استان اردبیل ۳۰۷
- جدول ۹. صنایع کنسرو و کمپوت در استان ایلام ۳۰۸
- جدول ۱۰. صنایع کنسرو و کمپوت در استان اصفهان ۳۰۹
- جدول ۱۱. صنایع کنسرو و کمپوت در استان بوشهر ۳۱۰
- جدول ۱۲. صنایع کنسرو و کمپوت در استان تهران ۳۱۱
- جدول ۱۳. صنایع کنسرو و کمپوت در استان خوزستان ۳۱۲
- جدول ۱۴. صنایع کنسرو و کمپوت در استان سیستان و بلوچستان ۳۱۳
- جدول ۱۵. صنایع کنسرو و کمپوت در استان فارس ۳۱۴
- جدول ۱۶. صنایع کنسرو و کمپوت در استان قزوین ۳۱۵
- جدول ۱۷. صنایع کنسرو و کمپوت در استان گیلان ۳۱۶
- جدول ۱۸. صنایع کنسرو و کمپوت در استان مازندران ۳۱۷
- شکل ۱۴. نقشه توزیع صنعت تولید کنسرو و کمپوت در استان هرمزگان ۳۱۸
- جدول ۱۹. صنایع کنسرو و کمپوت در استان هرمزگان ۳۱۸
- جدول ۲۰. صنایع کنسرو و کمپوت در استان یزد ۳۱۹
- جدول ۱. صنایع چرم کشور به تفکیک استان‌ها و شهرستان‌ها ۳۳۰
- جدول ۲. صنایع چرم استان آذربایجان شرقی ۳۳۱
- جدول ۳. صنایع چرم استان البرز ۳۳۲
- جدول ۴. صنایع چرم استان اصفهان ۳۳۳
- جدول ۵. صنایع چرم استان تهران ۳۳۴
- جدول ۶. صنایع چرم استان خراسان شمالی ۳۳۶
- جدول ۷. صنایع چرم استان خراسان رضوی ۳۳۷
- جدول ۸. صنایع چرم استان خوزستان ۳۳۸
- جدول ۹. صنایع چرم استان قم ۳۳۹
- جدول ۱۰. صنایع چرم استان کردستان ۳۴۰
- جدول ۱۱. صنایع چرم استان لرستان ۳۴۱
- جدول ۱۲. صنایع چرم استان مازندران ۳۴۲
- جدول ۱۳. صنایع چرم استان همدان ۳۴۳
- جدول ۱. صنعت منسوجات کشور به تفکیک استان‌ها و شهرستان‌ها ۳۵۴

جدول ۲. صنایع منسوجات در استان آذربایجان شرقی	۳۵۶
جدول ۳. صنایع منسوجات در استان آذربایجان غربی	۳۶۵
جدول ۴. صنایع منسوجات در استان اردبیل	۳۶۷
جدول ۵. صنایع منسوجات در استان اصفهان	۳۶۹
جدول ۶. صنایع منسوجات در استان البرز	۴۲۰
جدول ۷. صنایع منسوجات در استان ایلام	۴۲۱
جدول ۸. صنایع منسوجات در استان بوشهر	۴۲۲
جدول ۹. صنایع منسوجات در استان تهران	۴۲۳
جدول ۱۰. صنایع منسوجات در استان چهارمحال و بختیاری	۴۳۶
جدول ۱۱. صنایع منسوجات در استان خراسان جنوبی	۴۴۰
جدول ۱۲. صنایع منسوجات در استان خراسان رضوی	۴۴۲
جدول ۱۳. صنایع منسوجات در استان خراسان شمالی	۴۵۳
جدول ۱۴. صنایع منسوجات در استان خوزستان	۴۵۴
جدول ۱۵. صنایع منسوجات در استان زنجان	۴۵۶
جدول ۱۶. صنایع منسوجات در استان سمنان	۴۵۹
جدول ۱۷. صنایع منسوجات در استان سیستان و بلوچستان	۴۶۴
جدول ۱۸. صنایع منسوجات در استان فارس	۴۶۶
جدول ۱۹. صنایع منسوجات در استان قزوین	۴۶۹
جدول ۲۰. صنایع منسوجات در استان قم	۴۷۸
جدول ۲۱. صنایع منسوجات در استان کردستان	۴۸۴
جدول ۲۲. صنایع منسوجات در استان کرمان	۴۸۶
جدول ۲۳. صنایع منسوجات در استان کرمانشاه	۴۸۸
جدول ۲۴. صنایع منسوجات در استان کهگیلویه و بویر احمد	۴۹۰
جدول ۲۵. صنایع منسوجات در استان گلستان	۴۹۱
جدول ۲۶. صنایع منسوجات در استان گیلان	۴۹۴
جدول ۲۷. صنایع منسوجات در استان لرستان	۵۰۰
جدول ۲۸. صنایع منسوجات در استان مازندران	۵۰۲
جدول ۲۹. صنایع منسوجات در استان مرکزی	۵۰۸
جدول ۳۰. صنایع منسوجات در استان همدان	۵۱۴
جدول ۳۱. صنایع منسوجات در استان یزد	۵۱۶

فهرست اشکال

عنوان	صفحه
شکل ۱. نقشه پراکندگی صنعت ماکارونی کشور	۲
شکل ۲. نقشه پراکندگی صنعت ماکارونی در استان آذربایجان شرقی	۴
شکل ۳. نقشه پراکندگی صنعت ماکارونی در استان آذربایجان غربی	۵
شکل ۴. نقشه پراکندگی صنعت ماکارونی در استان اردبیل	۶
شکل ۵. نقشه پراکندگی صنعت ماکارونی در استان اصفهان	۷
شکل ۶. نقشه پراکندگی صنعت ماکارونی در استان البرز	۸
شکل ۷. نقشه پراکندگی صنعت ماکارونی در استان بوشهر	۹
شکل ۸. نقشه پراکندگی صنعت ماکارونی در استان تهران	۱۰
شکل ۹. نقشه پراکندگی صنعت ماکارونی در استان چهارمحال و بختیاری	۱۲
شکل ۱۰. نقشه پراکندگی صنعت ماکارونی در استان خراسان جنوبی	۱۳
شکل ۱۱. نقشه پراکندگی صنعت ماکارونی در استان خراسان رضوی	۱۴
شکل ۱۲. نقشه پراکندگی صنعت ماکارونی در استان خراسان شمالی	۱۶
شکل ۱۳. نقشه پراکندگی صنعت ماکارونی در استان خوزستان	۱۷
شکل ۱۴. نقشه پراکندگی صنعت ماکارونی در استان زنجان	۱۸
شکل ۱۵. نقشه پراکندگی صنعت ماکارونی در استان سمنان	۲۰
شکل ۱۶. نقشه پراکندگی صنعت ماکارونی در استان سیستان و بلوچستان	۲۱
شکل ۱۷. نقشه پراکندگی صنعت ماکارونی در استان فارس	۲۲
شکل ۱۸. نقشه پراکندگی صنعت ماکارونی در استان قزوین	۲۳
شکل ۱۹. نقشه پراکندگی صنعت ماکارونی در استان قم	۲۴
شکل ۲۰. نقشه پراکندگی صنعت ماکارونی در استان کرمان	۲۵
شکل ۲۱. نقشه پراکندگی صنعت ماکارونی در استان گلستان	۲۶
شکل ۲۲. نقشه پراکندگی صنعت ماکارونی در استان گیلان	۲۷
شکل ۲۳. نقشه پراکندگی صنعت ماکارونی در استان لرستان	۲۸
شکل ۲۴. نقشه پراکندگی صنعت ماکارونی در استان مازندران	۳۰
شکل ۲۵. نقشه پراکندگی صنعت ماکارونی در استان مرکزی	۳۱
شکل ۲۶. نقشه پراکندگی صنعت ماکارونی در استان همدان	۳۳

- شکل ۲۷. نقشه پراکندگی صنعت ماکارونی در استان یزد..... ۳۴
- شکل ۲۸. شماتیک کلی از فرآیند تولید ماکارونی ۳۶
- شکل ۲۹. فرآیند تولید ماکارونی ۳۷
- شکل ۱. نقشه پراکندگی صنعت لبنیات در ایران ۴۰
- شکل ۲. نقشه پراکندگی صنعت لبنیات در استان آذربایجان شرقی ۴۲
- شکل ۳. نقشه پراکندگی صنعت لبنیات در استان آذربایجان غربی ۵۰
- شکل ۴. نقشه پراکندگی صنعت لبنیات در استان اردبیل ۵۵
- شکل ۵. نقشه پراکندگی صنعت لبنیات در استان البرز ۵۹
- شکل ۶. نقشه پراکندگی صنعت لبنیات در استان ایلام ۶۱
- شکل ۷. نقشه پراکندگی صنعت اصفهان در استان اصفهان ۶۳
- شکل ۸. نقشه پراکندگی صنعت لبنیات در استان بوشهر ۷۱
- شکل ۹. نقشه پراکندگی صنعت لبنیات در استان تهران ۷۲
- شکل ۱۰. نقشه پراکندگی صنعت لبنیات در استان چهارمحال و بختیاری ۸۸
- شکل ۱۱. نقشه پراکندگی صنعت لبنیات در استان خراسان جنوبی ۹۱
- شکل ۱۲. نقشه پراکندگی صنعت لبنیات در استان خراسان رضوی ۹۲
- شکل ۱۳. نقشه پراکندگی صنعت لبنیات در استان خراسان شمالی ۹۸
- شکل ۱۴. نقشه پراکندگی صنعت لبنیات در استان خوزستان ۱۰۰
- شکل ۱۵. نقشه پراکندگی صنعت لبنیات در استان زنجان ۱۰۴
- شکل ۱۶. نقشه پراکندگی صنعت لبنیات در استان سمنان ۱۰۶
- شکل ۱۷. نقشه پراکندگی صنعت لبنیات در استان سیستان و بلوچستان ۱۰۸
- شکل ۱۸. نقشه پراکندگی صنعت لبنیات در استان فارس ۱۱۰
- شکل ۱۹. نقشه پراکندگی صنعت لبنیات در استان قزوین ۱۱۵
- شکل ۲۰. نقشه پراکندگی صنعت لبنیات در استان قم ۱۲۱
- شکل ۲۱. نقشه پراکندگی صنعت فولاد در استان کردستان ۱۲۳
- شکل ۲۲. نقشه پراکندگی صنعت لبنیات در استان کرمان ۱۲۶
- شکل ۲۳. نقشه پراکندگی صنعت لبنیات در استان کرمانشاه ۱۲۹
- شکل ۲۴. نقشه پراکندگی صنعت لبنیات در استان کهگیلویه و بویراحمد ۱۳۲
- شکل ۲۵. نقشه پراکندگی صنعت لبنیات در استان گلستان ۱۳۴
- شکل ۲۶. نقشه پراکندگی صنعت لبنیات در استان گیلان ۱۳۹
- شکل ۲۷. نقشه پراکندگی صنعت لبنیات در استان لرستان ۱۴۲
- شکل ۲۸. نقشه پراکندگی صنعت لبنیات در استان مازندران ۱۴۵

- شکل ۲۹. نقشه پراکندگی صنعت لبنیات در استان مرکزی..... ۱۵۳
- شکل ۳۰. نقشه پراکندگی صنعت لبنیات در استان هرمزگان..... ۱۵۶
- شکل ۳۱. نقشه پراکندگی صنعت لبنیات در استان همدان..... ۱۵۷
- شکل ۳۲. نقشه پراکندگی صنعت لبنیات در استان یزد..... ۱۶۰
- شکل ۳۳. شماتیک کلی از فرآیند تولید در صنعت لبنیات..... ۱۶۷
- شکل ۳۴. شماتیک کلی از فرآیند پاستوریزاسیون شیر..... ۱۶۸
- شکل ۳۵. فلوجارت پاستوریزاسیون شیر..... ۱۶۹
- شکل ۳۶. شماتیک کلی از فرآیند تولید کره..... ۱۷۰
- شکل ۳۷. فلوجارت تولید خامه..... ۱۷۱
- شکل ۳۸. فلوجارت تولید کره..... ۱۷۱
- شکل ۳۹. شماتیک کلی از فرآیند تولید ماست هم زده..... ۱۷۲
- شکل ۴۰. فلوجارت تولید ماست هم زده..... ۱۷۲
- شکل ۴۱. شماتیک کلی از فرآیند تولید ماست هم زده..... ۱۷۳
- شکل ۴۲. فلوجارت فرایند تولید ماست هم زده..... ۱۷۳
- شکل ۴۳. شماتیک کلی از فرآیند تولید دوغ..... ۱۷۴
- شکل ۴۴. فلوجارت تولید دوغ..... ۱۷۴
- شکل ۴۵. شماتیک کلی از فرآیند تولید کشک..... ۱۷۵
- شکل ۴۶. فلوجارت تولید کشک..... ۱۷۵
- شکل ۴۷. شماتیک کلی از فرآیند تولید پنیر..... ۱۷۶
- شکل ۴۸. فلوجارت تولید پنیر..... ۱۷۶
- شکل ۴۹. شماتیک کلی از فرآیند تولید بستنی..... ۱۷۷
- شکل ۵۰. فلوجارت تولید بستنی..... ۱۷۷
- شکل ۱. نقشه توزیع صنعت قند و شکر در ایران..... ۱۸۰
- شکل ۲. نقشه توزیع صنعت قند و شکر در استان آذربایجان شرقی..... ۱۸۲
- شکل ۳. نقشه توزیع صنعت قند و شکر در استان آذربایجان غربی..... ۱۸۳
- شکل ۴. نقشه توزیع صنعت قند و شکر در استان اردبیل..... ۱۸۵
- شکل ۵. نقشه توزیع صنعت قند و شکر در استان اصفهان..... ۱۸۶
- شکل ۶. نقشه توزیع صنعت قند و شکر در استان البرز..... ۱۸۷
- شکل ۷. نقشه توزیع صنعت قند و شکر در استان ایلام..... ۱۸۸
- شکل ۸. نقشه توزیع صنعت قند و شکر در استان بوشهر..... ۱۸۹
- شکل ۹. نقشه توزیع صنعت قند و شکر در استان تهران..... ۱۹۰

- شکل ۱۰. نقشه توزیع صنعت قند و شکر در استان چهارمحال بختیاری ۱۹۲
- شکل ۱۱. نقشه توزیع صنعت قند و شکر در استان خراسان جنوبی ۱۹۳
- شکل ۱۲. نقشه توزیع صنعت قند و شکر در استان خراسان رضوی ۱۹۴
- شکل ۱۳. نقشه توزیع صنعت قند و شکر در استان خراسان شمالی ۱۹۶
- شکل ۱۴. نقشه توزیع صنعت قند و شکر در استان خوزستان ۱۹۷
- شکل ۱۵. نقشه توزیع صنعت قند و شکر در استان زنجان ۱۹۹
- شکل ۱۶. نقشه توزیع صنعت قند و شکر در استان سمنان ۲۰۱
- شکل ۱۷. نقشه توزیع صنعت قند و شکر در استان سیستان و بلوچستان ۲۰۲
- شکل ۱۸. نقشه توزیع صنعت قند و شکر در استان فارس ۲۰۳
- شکل ۱۹. نقشه توزیع صنعت قند و شکر در استان قزوین ۲۰۵
- شکل ۲۰. نقشه توزیع صنعت قند و شکر در استان قم ۲۰۷
- شکل ۲۱. نقشه توزیع صنعت قند و شکر در استان کردستان ۲۰۸
- شکل ۲۲. نقشه توزیع صنعت قند و شکر در استان کرمان ۲۰۹
- شکل ۲۳. نقشه توزیع صنعت قند و شکر در استان کرمانشاه ۲۱۰
- شکل ۲۴. نقشه توزیع صنعت قند و شکر در استان کهگیلویه و بویراحمد ۲۱۱
- شکل ۲۵. نقشه توزیع صنعت قند و شکر در استان گلستان ۲۱۲
- شکل ۲۶. نقشه توزیع صنعت قند و شکر در استان گیلان ۲۱۳
- شکل ۲۷. نقشه توزیع صنعت قند و شکر در استان لرستان ۲۱۴
- شکل ۲۸. نقشه توزیع صنعت قند و شکر در استان مازندران ۲۱۵
- شکل ۲۹. نقشه توزیع صنعت قند و شکر در استان مرکزی ۲۱۶
- شکل ۳۰. نقشه توزیع صنعت قند و شکر در استان هرمزگان ۲۱۷
- شکل ۳۱. نقشه توزیع صنعت قند و شکر در استان همدان ۲۱۸
- شکل ۳۲. نقشه توزیع صنعت قند و شکر در استان یزد ۲۱۹
- شکل ۳۳. نمای شماتیک فرایند تصفیه در صنعت قند و شکر ۲۲۳
- شکل ۳۴. نمای شماتیک فرایند تغلیظ در صنعت قند و شکر ۲۲۴
- شکل ۳۵. نمای شماتیک فرایند پخت با آپارات در صنعت قند و شکر ۲۲۸
- شکل ۳۶. فلوجارت فرایند تولید در صنعت قند و شکر ۲۲۹
- شکل ۱. نقشه پراکندگی صنعت بیسکویت در ایران ۲۳۲
- شکل ۲. نقشه پراکندگی صنعت بیسکویت در استان آذربایجان شرقی ۲۳۴
- شکل ۳. نقشه پراکندگی صنعت بیسکویت در استان آذربایجان غربی ۲۳۶
- شکل ۴. نقشه پراکندگی صنعت بیسکویت در استان اردبیل ۲۳۷

- شکل ۵. نقشه پراکندگی صنعت بیسکویت در استان اصفهان ۲۳۸
- شکل ۶. نقشه پراکندگی صنعت بیسکویت در استان البرز ۲۳۹
- شکل ۷. نقشه پراکندگی صنعت قند و شکر در استان ایلام ۲۴۱
- شکل ۸. نقشه پراکندگی بیسکویت در استان تهران ۲۴۲
- شکل ۹. نقشه پراکندگی صنعت قند و شکر در استان خراسان جنوبی ۲۴۴
- شکل ۱۰. نقشه پراکندگی صنعت بیسکویت در استان خراسان رضوی ۲۴۵
- شکل ۱۱. نقشه پراکندگی صنعت بیسکویت در استان خراسان شمالی ۲۴۷
- شکل ۱۲. نقشه پراکندگی صنعت بیسکویت در استان خوزستان ۲۴۸
- شکل ۱۳. نقشه پراکندگی صنعت بیسکویت در استان زنجان ۲۴۹
- شکل ۱۴. نقشه پراکندگی صنعت بیسکویت در استان کرمانشاه ۲۵۰
- شکل ۱۵. نقشه پراکندگی صنعت بیسکویت در استان کهگیلویه و بویر احمد ۲۵۱
- شکل ۱۶. نقشه پراکندگی صنعت بیسکویت در استان سمنان ۲۵۲
- شکل ۱۷. نقشه پراکندگی صنعت بیسکویت در استان سیستان و بلوچستان ۲۵۳
- شکل ۱۸. نقشه پراکندگی صنعت بیسکویت در استان فارس ۲۵۴
- شکل ۱۹. نقشه پراکندگی صنعت قند و شکر در استان قزوین ۲۵۵
- شکل ۲۰. نقشه پراکندگی صنعت قند و شکر در استان قم ۲۵۶
- شکل ۲۱. نقشه پراکندگی صنعت قند و شکر در استان کردستان ۲۵۷
- شکل ۲۲. نقشه پراکندگی صنعت قند و شکر در استان کرمان ۲۵۸
- شکل ۲۳. نقشه پراکندگی صنعت قند و شکر در استان گلستان ۲۵۹
- شکل ۲۴. نقشه پراکندگی صنعت قند و شکر در استان گیلان ۲۶۰
- شکل ۲۵. نقشه پراکندگی صنعت قند و شکر در استان لرستان ۲۶۱
- شکل ۲۶. نقشه پراکندگی صنعت قند و شکر در استان مازندران ۲۶۲
- شکل ۲۷. نقشه پراکندگی صنعت قند و شکر در استان مرکزی ۲۶۳
- شکل ۲۸. نقشه پراکندگی صنعت قند و شکر در استان همدان ۲۶۴
- شکل ۲۹. نقشه پراکندگی صنعت قند و شکر در استان یزد ۲۶۵
- شکل ۳۰. شماتیک کلی از فرایند تولید بیسکویت ۲۶۹
- شکل ۳۱. شماتیک کلی از فرایند تولید ویفر ۲۷۰
- شکل ۳۲. فلوجارت تولید در صنعت ویفر ۲۷۱
- شکل ۳۳. فلوجارت تولید در صنعت بیسکوئیت ۲۷۲
- شکل ۱. نقشه توزیع پراکندگی صنعت شکلات و کاکائو در ایران ۲۷۶
- شکل ۲. نقشه پراکندگی صنعت کاکائو و شکلات در استان آذربایجان شرقی ۲۷۸

- شکل ۳. نقشه پراکندگی صنعت کاکائو و شکلات در استان آذربایجان غربی ۲۸۰
- شکل ۴. نقشه پراکندگی صنعت کاکائو و شکلات در استان اردبیل ۲۸۱
- شکل ۵. نقشه پراکندگی صنعت کاکائو و شکلات در استان تهران ۲۸۲
- شکل ۶. نقشه پراکندگی صنعت کاکائو و شکلات در استان چهارمحال و بختیاری ۲۸۴
- شکل ۷. نقشه پراکندگی صنعت کاکائو و شکلات در استان خراسان رضوی ۲۸۵
- شکل ۸. نقشه پراکندگی صنعت کاکائو و شکلات در استان خراسان شمالی ۲۸۶
- شکل ۹. نقشه پراکندگی صنعت کاکائو و شکلات در استان خوزستان ۲۸۷
- شکل ۱۰. نقشه پراکندگی صنعت کاکائو و شکلات در استان زنجان ۲۸۸
- شکل ۱۱. نقشه پراکندگی صنعت کاکائو و شکلات در استان سمنان ۲۸۹
- شکل ۱۲. نقشه پراکندگی صنعت کاکائو و شکلات در استان کرمان ۲۹۰
- شکل ۱۳. نقشه پراکندگی صنعت کاکائو و شکلات در استان کرمانشاه ۲۹۱
- شکل ۱۴. نقشه پراکندگی صنعت کاکائو و شکلات در استان مازندران ۲۹۲
- جدول ۱۴. صنایع کاکائو و شکلات در استان مازندران ۲۹۲
- شکل ۱۵. نقشه پراکندگی صنعت کاکائو و شکلات در استان مرکزی ۲۹۳
- شکل ۱۶. نقشه پراکندگی صنعت کاکائو و شکلات در استان همدان ۲۹۴
- شکل ۱۷. نقشه پراکندگی صنعت کاکائو و شکلات در استان یزد ۲۹۵
- شکل ۱۸. شماتیک کلی از فرآیند تولید شکلات و کاکائو در صنعت ۲۹۸
- شکل ۱۹. فلوجارت فرایند تولید در صنعت شکلات و کاکائو ۲۹۹
- شکل ۱. نقشه توزیع صنایع تولید کنسرو و کمپوت در ایران ۳۰۴
- شکل ۲. نقشه توزیع صنعت تولید کنسرو و کمپوت در استان آذربایجان غربی ۳۰۶
- شکل ۳. نقشه توزیع صنعت تولید کنسرو و کمپوت در استان اردبیل ۳۰۷
- شکل ۴. نقشه توزیع صنعت تولید کنسرو و کمپوت در استان ایلام ۳۰۸
- شکل ۵. نقشه توزیع صنعت تولید کنسرو و کمپوت در استان اصفهان ۳۰۹
- شکل ۶. نقشه توزیع صنعت تولید کنسرو و کمپوت در استان بوشهر ۳۱۰
- شکل ۷. نقشه توزیع صنعت تولید کنسرو و کمپوت در استان تهران ۳۱۱
- شکل ۸. نقشه توزیع صنعت تولید کنسرو و کمپوت در استان خوزستان ۳۱۲
- شکل ۹. نقشه توزیع صنعت تولید کنسرو و کمپوت در استان سیستان و بلوچستان ۳۱۳
- شکل ۱۰. نقشه توزیع صنعت تولید کنسرو و کمپوت در استان فارس ۳۱۴
- شکل ۱۱. نقشه توزیع صنعت تولید کنسرو و کمپوت در استان قزوین ۳۱۵
- شکل ۱۲. نقشه توزیع صنعت تولید کنسرو و کمپوت در استان گیلان ۳۱۶
- شکل ۱۳. نقشه توزیع صنعت تولید کنسرو و کمپوت در استان مازندران ۳۱۷

- شکل ۱۵. نقشه توزیع صنعت تولید کنسرو و کمپوت در استان یزد ۳۱۹
- شکل ۱۶. نمای شماتیک فرآیند تولید در صنعت تولید کنسرو میوه و سبزیجات ۳۲۳
- شکل ۱۷. فلوجارت فرآیند تولید در صنعت تولید کمپوت میوه ۳۲۴
- شکل ۱۸. فلوجارت فرآیند تولید در صنعت تولید کنسرو سبزیجات ۳۲۵
- شکل ۱۹. فلوجارت فرآیند تولید کنسرو ماهی ۳۲۷
- شکل ۱. نقشه توزیع پراکندگی صنعت چرم در ایران ۳۳۰
- شکل ۲. نقشه پراکندگی صنعت چرم استان آذربایجان شرقی ۳۳۱
- شکل ۳. نقشه پراکندگی صنعت چرم استان البرز ۳۳۲
- شکل ۴. نقشه پراکندگی صنعت چرم استان اصفهان ۳۳۳
- شکل ۵. نقشه پراکندگی صنعت چرم استان تهران ۳۳۴
- شکل ۶. نقشه پراکندگی صنعتی چرم استان خراسان شمالی ۳۳۶
- شکل ۷. نقشه پراکندگی صنعتی چرم استان خراسان رضوی ۳۳۷
- شکل ۸. نقشه پراکندگی صنعتی چرم استان خوزستان ۳۳۸
- شکل ۹. نقشه پراکندگی صنعت چرم استان قم ۳۳۹
- شکل ۱۰. پراکندگی صنعت چرم استان کردستان ۳۴۰
- شکل ۱۱. نقشه پراکندگی صنعتی چرم استان لرستان ۳۴۱
- شکل ۱۲. نقشه پراکندگی صنعت چرم استان مازندران ۳۴۲
- شکل ۱۳. نقشه پراکندگی صنعت چرم استان همدان ۳۴۳
- شکل ۱۴. فرآیند تولید چرم ۳۴۵
- شکل ۱۵. فرایند تولید چرم طبیعی ۳۴۶
- شکل ۱. ارزش تولید منسوجات کارگاه‌های صنعتی به قیمت ثابت ۳۵۲
- شکل ۲. نقشه توزیع صنایع منسوجات در ایران ۳۵۴
- شکل ۳. نقشه توزیع صنعت منسوجات در استان آذربایجان شرقی ۳۵۶
- شکل ۴. نقشه توزیع صنعت منسوجات در استان آذربایجان غربی ۳۶۵
- شکل ۵. نقشه توزیع صنعت منسوجات در استان اردبیل ۳۶۷
- شکل ۶. نقشه توزیع صنعت منسوجات در استان اصفهان ۳۶۹
- شکل ۷. نقشه توزیع صنعت منسوجات در استان البرز ۴۲۰
- شکل ۸. نقشه توزیع صنعت منسوجات در استان ایلام ۴۲۱
- شکل ۹. نقشه توزیع صنعت منسوجات در استان بوشهر ۴۲۲
- شکل ۱۰. نقشه توزیع صنعت منسوجات در استان تهران ۴۲۳
- شکل ۱۱. نقشه توزیع صنعت منسوجات در استان چهارمحال و بختیاری ۴۳۶

- شکل ۱۲. نقشه توزیع صنعت منسوجات در استان خراسان جنوبی ۴۴۰
- شکل ۱۳. نقشه توزیع صنعت منسوجات در استان خراسان رضوی ۴۴۲
- شکل ۱۴. نقشه توزیع صنعت منسوجات در استان خراسان شمالی ۴۵۳
- شکل ۱۵. نقشه توزیع صنعت منسوجات در استان خوزستان ۴۵۴
- شکل ۱۶. نقشه توزیع صنعت منسوجات در استان زنجان ۴۵۶
- شکل ۱۷. نقشه توزیع صنعت منسوجات در استان سمنان ۴۵۹
- شکل ۱۸. نقشه توزیع صنعت منسوجات در استان سیستان و بلوچستان ۴۶۴
- شکل ۱۹. نقشه توزیع صنعت منسوجات در استان فارس ۴۶۶
- شکل ۲۰. نقشه توزیع صنعت منسوجات در استان قزوین ۴۶۹
- شکل ۲۱. نقشه توزیع صنعت منسوجات در استان قم ۴۷۸
- شکل ۲۲. نقشه توزیع صنعت منسوجات در استان کردستان ۴۸۴
- شکل ۲۳. نقشه توزیع صنعت منسوجات در استان کرمان ۴۸۶
- شکل ۲۴. نقشه توزیع صنعت منسوجات در استان کرمانشاه ۴۸۸
- شکل ۲۵. نقشه توزیع صنعت منسوجات در استان کهگیلویه و بویر احمد ۴۹۰
- شکل ۲۶. نقشه توزیع صنعت منسوجات در استان گلستان ۴۹۱
- شکل ۲۷. نقشه توزیع صنعت منسوجات در استان گیلان ۴۹۴
- شکل ۲۸. نقشه توزیع صنعت منسوجات در استان لرستان ۵۰۰
- شکل ۲۹. نقشه توزیع صنعت منسوجات در استان مازندران ۵۰۲
- شکل ۳۰. نقشه توزیع صنعت منسوجات در استان مرکزی ۵۰۸
- شکل ۳۱. نقشه توزیع صنعت منسوجات در استان همدان ۵۱۴
- شکل ۳۲. نقشه توزیع صنعت منسوجات در استان یزد ۵۱۶
- شکل ۳۳. نمای شماتیک فرآیند تولید در صنعت نساجی ۵۵۳
- شکل ۳۴. فلوجارت فرآیند تولید در صنعت نساجی ۵۵۴
- شکل ۳۵. نمای شماتیک فرآیند تولید در صنعت فرش ماشینی ۵۵۷
- شکل ۳۶. فلوجارت فرآیند تولید در صنعت فرش ماشینی ۵۵۷

پیش گفتار

مطالعات مختلف نشان می‌دهد که زمین از نظر آب و هوایی در حال گرم شدن می‌باشد. به طوری که نتایج یک مطالعه نشان می‌دهد دمای هوای کره زمین در طول ۳۰ سال گذشته تقریباً ۰/۲ درجه در هر دهه افزایش یافته است. ایران نیز کشوری است که آب‌وهوای نواحی مختلف آن با هم متفاوت است و بیش از ۸۲ درصد آن را مناطق خشک و نیمه‌خشک تشکیل می‌دهد. این افزایش دمای هوا باعث افزایش روزهای گرم و موج‌های گرمایی بیشتر خواهد شد و این مسئله می‌تواند موجب افزایش بیماری‌ها و مرگ‌های ناشی از گرما، به‌ویژه در افرادی که در محیط‌های روباز در مشاغل مثل مشاغل ساختمانی، کشاورزی و غیره کار می‌کنند، شود. بحث تأثیرات تنش‌های حرارتی بر سلامت انسان در طی چند دهه اخیر، به یکی از مباحث مهم در محافل علمی جهان تبدیل و از جایگاه ویژه‌ای برخوردار شده است و با توجه به شرایط جوی اقلیمی ایران، این مهم قابل توجه بوده و وضعیت برای ایجاد بیماری‌های ناشی از گرما به‌ویژه در فصل‌های گرم سال و به‌ویژه در مناطق کویری و مناطق جنوبی انتظار می‌رود. علاوه بر مواجهه افراد با استرس حرارتی در اثر شرایط جوی اقلیمی، در بعضی از صنایع مختلف نظیر صنایع ذوب مواد، سیمان، صنایع غذایی و غیره نیز با استرس حرارتی مواجهه دارند. این موضوع باعث می‌شود علاوه بر مردم عادی، افراد شاغلی که در محیط‌های کاری واقع در این محل‌ها به فعالیت می‌پردازند و به‌ویژه افرادی که در محیط‌های روباز کار می‌کنند، تحت تأثیر شرایط نامساعد جوی محیطی قرار گیرند. علاوه بر این در بعضی از صنایع ایران نیز به علت قدیمی بودن تجهیزات و یا به علت ویژگی‌های ذاتی فرآیند مثل پاتیل‌های مواد مذاب، اتلاف گرما و رطوبت وجود دارد که موجب می‌شود افراد در معرض مواجهه با گرمای بیش‌ازحد قرار گیرند.

بنابراین همان‌طور که پیش‌تر گفته شد، استرس گرمایی در محیط‌های کار از جمله عوامل زیان‌آوری است که سلامتی شاغلین را در محیط‌های کاری گرم تحت تأثیر قرار می‌دهد. این موضوع به‌ویژه در صنایع و محیط‌های کاری که در اقلیم‌های گرم (نظیر ایران) قرار دارند دوچندان می‌شود. با توجه به اشتغال جمعیت قابل‌ملاحظه‌ای از نیروی کار در صنایع گرم (گرم - مرطوب و گرم - خشک) و یا اشتغال در محیط‌های روباز در فعالیت‌هایی نظیر کشاورزی، دام‌پروری، نفت، گاز و پتروشیمی، شناخت وضعیت حاضر، چالش‌ها و خلأهای موجود به‌منظور تدوین و ارائه استراتژی‌های کوتاه‌مدت، میان‌مدت و بلندمدت خدماتی، تحقیقاتی و آموزشی جهت نیل به سلامتی شاغلین و پیاده‌سازی عدالت در سلامت شاغلین از ضروریات بهداشتی است و از آنجایی که توجه به مسائل محیط کار کارگران و ایجاد یک محیط کار ایمن و مناسب و راحت برای ایشان، همیشه از جمله بزرگ‌ترین اهداف علم بهداشت حرفه‌ای بوده است توجه به مسئله شرایط جوی محیط کار نیز به‌عنوان یکی از عوامل فیزیکی محیط کار در اولویت برنامه‌های مسئولین و متخصصین بهداشت حرفه‌ای قرار می‌گیرد. طبق آخرین آمار موجود در سال ۱۳۹۳ نزدیک به ۸ درصد کارگاه‌های کشور و ۸ درصد کارگران شاغل در آن در معرض عامل فیزیکی گرما و رطوبت در محیط‌های شغلی خود قرار داشته‌اند. این مسئله از جنبه‌های مختلف قانونی، ایمنی و بهداشتی قابل‌بررسی و دارای اهمیت می‌باشد. از آنجاکه نقش استرس گرمایی و سرمایایی بر سلامت و بیماری‌های انسانی از اهمیت بالایی برخوردار است و باعث بیماری‌ها و اختلالات خفیف، متوسط تا شوک‌های گرمایی در کارگران می‌شود و در بعضی موارد از کارافتادگی کارگر و غیبت از کار را سبب می‌گردند و همچنین باعث اشتباه در عملکرد از لحاظ ایمنی شده و حوادث جبران‌ناپذیری را به وجود می‌آورند؛ لذا لزوم تدوین یک اطلس و راهنما در حوزه تنش‌های حرارتی دارای اهمیت است.

اطلس‌ها به‌عنوان ابزاری مصور برای به نمایش درآوردن وضعیت حال حاضر و معرفی خلأها و چالش‌های موجود یکی از مرسوم‌ترین ابزارها می‌باشند. بر همین اساس اطلس استرس‌های گرمایی شغلی ایران به‌عنوان اولین اطلس بهداشت حرفه‌ای در ایران تدوین گردیده است. این اطلس شامل وضعیت مشاغل و صنایع مختلف در کشور به لحاظ بررسی جنبه‌های مختلف این صنایع شامل معرفی هر صنعت و جایگاه آن در دنیا، بررسی آمار و ارقام تولیدی آن صنعت در ایران، پراکندگی صنعت در استان‌های مختلف کشور، آشنایی با فرآیندهای موجود در هر صنعت و تقسیم‌بندی آن‌ها به فرآیندهای گرم و سرد و بررسی وضعیت استرس گرمایی در خصوص صنایع تحت بررسی در مطالعات صورت گرفته می‌باشد تا ضمن نمایش وضعیت صنایع و محیط‌های کاری گرم بتواند نقشه راه آینده بهداشت حرفه‌ای کشور را از دیدگاه استرس‌های گرمایی، ترسیم استراتژی‌های آموزشی، خدماتی و تحقیقاتی موردنیاز در موقعیت‌های مختلف جغرافیایی و صنعتی کشور ترسیم نماید. درعین‌حال یک راهنمای مفید برای قانون‌گذاران، تصمیم‌گیرندگان، کارفرمایان و جامعه کارگری باشد تا بتوانند طرح‌های توسعه‌ای مبنی بر یافته‌های حاصل از این اطلس را پیشنهاد نموده و در اتخاذ مناسب‌ترین راهکارها و شیوه‌های کنترلی مفید و کمک‌کننده باشد. یادآور می‌شود که کلیه اطلاعات مرتبط با صنایع تحت بررسی از سایت بهین یاب وزارت صنعت، معدن و تجارت و رسمی یو تا سال ۱۴۰۰ مستخرج شده و نام کلیه صنایع و شرکت‌های ذکر شده در این اطلس براساس مواردی بوده است که دارای ثبت رسمی بوده‌اند.

بدین وسیله از کوشش های بی دریغ بهکاران زیر که علاوه بر بهکاری در تالیف این مجموعه، زحمات زیادی را در مراحل مختلف تنظیم

کتاب عمده دار شدند، قدردانی می کردد:

خانم مهندس زهرا بیک زاده دانشجوی دکتری مهندسی بهداشت حرفه ای دانشگاه علوم پزشکی تهران

خانم دکتر صبا کلاتری استادیار دانشگاه علوم پزشکی تهران

خانم مهندس ملیحه کلاهدوزی دانشجوی دکتری مهندسی بهداشت حرفه ای دانشگاه علوم پزشکی تهران

خانم مهندس فاطمه فصیحی دانشجوی دکتری مهندسی بهداشت حرفه ای دانشگاه علوم پزشکی تهران

آقای مهندس تقراط عمری کشمیک دانشجوی دکتری مهندسی بهداشت حرفه ای دانشگاه علوم پزشکی تهران

کلیات

گرما یکی از عوامل زیان‌آور مهم در محیط‌های شغلی و عمومی می‌باشد. بر اساس تخمین‌ها، تقریباً یک‌سوم جمعیت کره زمین در معرض مواجهه با شرایط جوی نامناسب می‌باشند که می‌تواند از ظرفیت گرمایی بدن انسان تجاوز کند. پیش‌بینی‌ها نشان می‌دهد که تا سال ۲۱۰۰، نیمی از جمعیت جهان در معرض مواجهه با شرایط گرمایی قرار خواهند گرفت. همچنین نتایج مطالعات مختلف نشان می‌دهد که دمای کره زمین در حال گرم شدن می‌باشد، به طوری که ممکن است تا پایان قرن ۲۱ دمای هوا بین ۱/۱ تا ۶/۴ درجه سانتی‌گراد افزایش یابد. در ایران با توجه به اینکه ۸۲ درصد مساحت آن در نواحی بیابانی و نیمه بیابانی جهان قرار گرفته است، اهمیت این مسئله دوچندان می‌شود. علاوه بر این در ایران به‌عنوان یک کشور در حال توسعه صنایع و کارگاه‌های زیادی وجود دارد که در آن گرما به علت تبدیلات انرژی در فرآیندها تولید می‌شود و یا در محیط امکان انتشار دارد. این استرس حرارتی، هم در محیط‌های سرپوشیده (صنایع ذوب فلزات، فولاد، ریخته‌گری و ...) و هم در محیط‌های روباز (معادن روباز، کشاورزان و کارگران ساخت‌وساز و ...) و به‌طور کلی در کلیه صنایع کوچک و بزرگ، شاغلین بسیاری را در معرض خطر قرار داده است. گرمای موجود در محیط کار از منابع مختلفی ایجاد می‌گردد که می‌توان در این بین وسایل و ماشین‌آلات گوناگون، فرایندهای تولید، تابش خورشید، وسایل روشنایی مصنوعی و شرایط جوی محیطی (خارج از محیط کار) را نام برد. همین مسائل باعث می‌گردد که گرما و رطوبت یکی از عوامل زیان‌آور مهم در صنایع باشد؛ به طوری که ممکن است تعداد زیادی از شاغلین در محیط مسقف و روباز در معرض مواجهه با گرما قرار گیرند. فعالیت در محیط‌های گرم یکی از خطرات فیزیکی رایج در محیط‌های کاری است که می‌تواند علاوه بر ایجاد بیماری‌های ناشی از گرما و اثر بر سلامت شاغلین، سبب افزایش ریسک آسیب‌ها و حوادث شغلی شود. لذا، امروزه موضوع گرما در محیط کار مورد توجه بسیاری از کارشناسان و محققان حوزه بهداشت و سلامت قرار گرفته است.

بررسی آخرین آمار در ایران نشان داده شده که در سال ۱۳۹۷ نزدیک به ۷٪ کارگاه‌های کشور و ۱۰٪ شاغلین در کارگاه‌ها در معرض عامل گرما و رطوبت زیان‌آور در محیط کار قرار داشته‌اند و نزدیک به چهل و پنج هزار کارگاه با جمعیت دویست و سی هزار شاغل در آن در معرض عامل گرما و رطوبت در محیط‌های کاری خود می‌باشند که این امر لزوم توجه به ساماندهی فعالیت‌های مرتبط با شناسایی، اندازه‌گیری، ارزشیابی و کنترل یا حذف عامل فیزیکی گرما و رطوبت زیان‌آور در محیط‌های شغلی را به‌عنوان یک عامل مؤثر فیزیکی بر سلامت شاغلین را آشکار می‌سازد.

اثرات استرس حرارتی

در محیط‌های با تنش گرمایی بالا، اثر گرمای محیطی و گرمای متابولیکی ایجادشده در نتیجه فعالیت فرد با یکدیگر ترکیب شده و سبب ذخیره شدن گرما در بدن می‌شود. متعاقب آن دمای عمقی بدن افزایش یافته و می‌تواند ایجاد اثرات فیزیولوژیکی نظیر تعریق، افزایش دمای بدن و افزایش ضربان قلب و در نتیجه استرین‌های گرمایی نماید.

مواجهه کوتاه‌مدت با گرمای شدید (مواجهه حاد) می‌تواند منجر به افزایش دمای عمقی بدن شده و مستقیماً منجر به بیماری‌های ناشی از گرما نظیر راش‌های خفیف گرمایی، کرامپ‌های عضلانی، خستگی گرمایی تا شوک‌های گرمایی تهدیدکننده سلامت شود.

تأثیر مواجهه طولانی‌مدت و مزمن با گرما در محیط‌های کاری نیز گزارش شده است که شامل بیماری‌های قلبی-عروقی، تأثیر بر سلامت روان و بیماری‌های مزمن کلیوی، کبدی و قلب است. علاوه بر بیماری‌های ناشی از گرما، کار کردن در

محیط‌های گرم همچنین ممکن است باعث افزایش ریسک آسیب‌ها و حوادث شغلی شود. گرما معمولاً با لغزنده نمودن کف دست‌ها به علت تعریق، بخار گرفتن عینک‌های حفاظتی، عدم تمرکز و سرگیجه سبب افزایش تعداد حوادث می‌شود. افزایش دمای عمقی بدن و کاهش میزان مایعات بدن (آب بدن)، تأثیر منفی بر روی رفتار از جمله خستگی فیزیکی، تحریک‌پذیری، بی‌حالی، قضاوت نادرست، افت هوشیاری، کاهش چابکی، تمرکز و هماهنگی و همچنین کاهش بینایی دارند که ممکن است بر کاهش کارایی، ایمنی و بازدهی تأثیر داشته باشد. میزان مرگ‌ومیرهای ناشی از گرما در سال ۲۰۲۰ به ۱۵ برابر بیشتر از سال ۲۰۰۱ رسیده است.

شاخص‌های استرس حرارتی

برای پیشگیری و کنترل بیماری‌های ناشی از گرما در گام نخست، نیاز به وجود ابزارهایی جهت ارزیابی ریسک استرس و استرین حرارتی می‌باشد تا پیش‌بینی شود که آیا فرد در صورت کار در محیط گرم با توجه به مشخصات فردی، محیطی و شغلی دچار بیماری‌های ناشی از گرما می‌شود یا خیر. بسیاری از شاخص‌های گرمایی برای ارزشیابی شرایط حرارتی محیط کار و تنش‌های واردشده معرفی و استفاده می‌شوند. همان‌طور که پیش‌تر گفته شد، همه شاخص‌ها به دنبال ترکیب عوامل محیطی و فردی بر تنش گرمایی مؤثر هستند تا مقادیری را ارائه دهند که شرایط و بارهای محیطی را به‌درستی نشان دهد. به‌منظور اندازه‌گیری و ارزیابی استرس گرمایی در محیط‌های کاری از شاخص‌های مختلفی استفاده می‌شود. از سال ۱۹۲۳ تاکنون بیش از ۱۶۰ شاخص استرس گرمایی تدوین و ارائه شده است. این شاخص‌ها نشان‌دهنده میزان تنش گرمایی در محیط شغلی هستند و هدف کلی همه این شاخص‌ها ارزیابی مؤثر ریسک فاکتورهای استرس و استرین گرمایی بوده است؛ و هر یک از این شاخص‌ها سعی نموده‌اند تا بر محدودیت‌های شاخص‌های قبلی غلبه کنند تا به ارزیابی واقعی نزدیک‌تر شوند. این شاخص‌ها به پنج گروه اصلی شامل شاخص‌های محیطی مستقیم و تجربی، شاخص‌های محیطی تحلیلی، شاخص‌های فیزیولوژیکی، شاخص‌های ادراکی و شاخص‌های مشاهده‌ای - ادراکی تقسیم‌بندی می‌شوند. منظور از شاخص‌های مستقیم و تجربی آن است که این شاخص‌ها بر پایه داده‌های تجربی جمع‌آوری شده و در آزمایشگاه و یا فیلد و تجزیه و تحلیل رگرسیونی توسعه یافته‌اند. از شاخص‌های مستقیم و تجربی می‌توان به شاخص‌های تر (Tw)، شاخص دمای مؤثر (ET)، شاخص دمای مؤثر تصحیح‌شده (CET)، شاخص آکسفورد (WD)، شاخص میزان عرق پیش‌بینی‌شده ۴ ساعته (P4SR)، شاخص دمای تر گویسان (WBGT) و شاخص دمای گوی تر (WGT) اشاره کرد. شاخص‌های تحلیلی بر اساس تحلیل معادلات ترموفیزیک و ترموفیزیولوژیک تبادل گرما بین بدن انسان و محیط برای پیش‌بینی دمای عمقی و میزان تعریق توسعه یافته‌اند. از جمله این شاخص‌ها می‌توان به شاخص میزان عرق موردنیاز (SW_{req})، شاخص تنش حرارتی (HIS)، زمان مجاز مواجهه (AET) و مدل استرین حرارتی پیش‌بینی‌شده (PHS) اشاره کرد. شاخص‌های فیزیولوژیک به‌عنوان معتبرترین شاخص‌های ارزیابی ریسک استرین گرمایی، از طریق اندازه‌گیری مستقیم پارامترهای فیزیولوژیک بدن به دست می‌آیند و معمولاً به‌عنوان یک استاندارد طلایی برای اعتبارسنجی شاخص‌های دیگر بکار می‌روند. از جمله این شاخص‌ها ضربان قلب، دمای بدن، دمای پوست، میزان تعریق و شاخص‌های استرین فیزیولوژیکی است. شاخص‌های ادراکی یک ارزیابی لحظه‌ای آسان از سطح ریسک استرین گرمایی در افراد دارای ویژگی‌های مختلف را فراهم می‌کنند که در محیط‌های دارای ریسک بالا برای زندگی مفید می‌باشند. به‌رحال در اکثر شاخص‌های ادراکی فقط یک یا تعدادی از احساسات انسان نسبت به گرما در نظر گرفته می‌شود. از جمله این شاخص‌ها می‌توان به مقیاس تصویری احساس گرمایی، احساس راحتی، احساس تشنگی، میزان تلاش درک شده (RPE)، شاخص استرین

ادراکی (PeSI) و شاخص خیسی پوست درک شده (Wp) را نام برد. از آنجاکه ممکن است برخی افراد درک خود از گرما را بیش تر از حد نشان دهند شاخص‌های ادارکی-مشاهده ای توسعه یافتند که بخشی از آن از طریق ادراک افراد و بخشی از طریق مشاهده فاکتورهای مؤثر به دست می‌آید. شاخص نمره‌گذاری استرین گرمایی و چک‌لیست ارزیابی ریسک ادراکی مالچیری از جمله این شاخص‌ها می‌باشند.

در بین شاخص‌های تجربی و تحلیلی، شاخص دمای تر گوپسان، شاخص تحلیلی میزان عرق موردنیاز و مدل استرین حرارتی پیش‌بینی‌شده موردقبول سازمان‌ها و انجمن‌های بین‌المللی نظیر انجمن متخصصین بهداشت حرفه‌ای آمریکا^۱، اداره ایمنی و بهداشت حرفه‌ای ایالات متحده آمریکا^۲، انستیتو ملی ایمنی و بهداشت شغلی آمریکا^۳ و سازمان بین‌المللی استاندارد^۴ می‌باشد.

¹ American conference of governmental industrial hygienists (ACGIH)

² Occupational safety & health administration (OSHA)

³ National institute for occupational health and Safety (NIOSH)

⁴ International standard organization (ISO)

صنایع غذایی و آشامیدنی



صنعت ماکارونی

مقدمه‌ای بر صنعت ماکارونی در ایران

ماکارونی (Pasta)، یکی از فرآورده‌های مهم گندم است که تولید آن را به چینی‌ها نسبت داده‌اند؛ اما امروزه با آمدن نام ماکارونی، انسان به یاد کشور ایتالیا می‌افتد. ماکارونی دارای فرآورده‌های متنوعی از جمله اسپاگتی، ماکارونی، ورمیشل، نودل، لازانیا و راویولی است که تفاوت آن‌ها در شکل و مواد افزودنی است که به خمیر اصلی اضافه می‌شود. این فرآورده‌ها به رنگ‌های مختلفی نیز تولید می‌شوند: برای به‌دست‌آوردن رنگ زرد یا طلایی ماکارونی از زرده تخم‌مرغ؛ رنگ سبز از اسفناج، رنگ قرمز از گوجه‌فرنگی و رنگ سیاه از جوهر هشت‌پا استفاده می‌شود.

اولین کارگاه تولید ماکارونی در ایران، در سال ۱۳۱۳ با نام «لوبل»، با دستگاهی ابتدایی و ساده شروع به فعالیت کرد. تولید روزانه این کارگاه که حدود ۲۰ تا ۳۰ کیلوگرم بود، منحصراً مورد مصرف سفارتخانه‌ها و کنسولگری‌های خارجی و معدود افراد ایرانی که در ارتباط با این مراکز بودند، قرار می‌گرفت. در حقیقت ماکارونی در آن زمان یک فرآورده غذایی فانتزی به شمار می‌آمد. واحد تولیدی «ایتا ماکارون» و سپس «پارس ماکارون» اولین واحدهای تولید ماکارونی در ایران بودند. مصرف ماکارونی در نقاط مختلف ایران با توجه به تأثیرات برخی مسائل، متفاوت است. به‌عنوان مثال در شمال ایران، نسبت به سایر مناطق، تمایل به مصرف ماکارونی کمتر است. قبل از اتمام جنگ ایران و عراق، هنوز وابستگی به واردات ماکارونی در کشور وجود داشت، به‌گونه‌ای که عمده سهم بازار ماکارونی ایران، در دست شرکت‌های خارجی بود. تا اینکه اولین کارخانه تولید ماکارونی صنعتی در سال ۱۳۷۴ در ایران آغاز به کار کرد.

بررسی آمار و ارقام تولید ماکارونی

ارزش بازار جهانی ماکارونی در سال ۲۰۲۱، به ۱۲۲ میلیون دلار رسیده است. ایتالیا بزرگ‌ترین صادرکننده و مصرف‌کننده ماکارونی در جهان است. این کشور و همسایگانش در اتحادیه اروپا بیش از نیمی از ماکارونی مصرفی جهان را تأمین می‌کنند. ترکیه در همسایگی ایران با شناخت این بازار و دیدن رغبت اروپایی‌ها به مصرف این فرآورده، حجم تولید و صادرات خود را افزایش داده است و سالانه بیش از یک میلیون تن ماکارونی روانه بازارهای داخلی و خارجی می‌کند. در ایران نیز در حال حاضر بیش از ۳۰۰ واحد تولیدی کوچک و بزرگ مشغول به تولید انواع ماکارونی و مشتقات آن هستند. سرانه مصرف ماکارونی در کشور، ۵ کیلوگرم است که تقریباً نصف مصرف سرانه جهانی می‌باشد.

جایگاه فعلی ماکارونی ایران در دنیا

ایران با اتکا به منابع غنی، از جمله گندم «دوروم» که برای تولید ماکارونی یکی از بهترین ارقام به شمار می‌آید، توانسته است طی یک دهه اخیر در فهرست کشورهای صادرکننده ماکارونی قرار بگیرد. هم‌اکنون میزان تولید محصول ماکارونی در کشور، به یک میلیون تن در سال می‌رسد. بیش از ۲۵٪ تا ۳۰٪ تولید داخلی به کشورهای مختلف جهان صادر می‌شود. در سال ۲۰۱۹، صادرات این محصول بالغ بر ۶۰۴ هزار دلار بود که ایران را در جایگاه ۹۲ام صادرکنندگان این محصول قرار داد. اکثر کشورهای همسایه، کشورهای آفریقایی و برخی از کشورهای اروپایی خریدار ماکارونی ایرانی هستند.

پراکندگی صنعت ماکارونی در ایران

در شکل ۱، پراکندگی صنعت ماکارونی بر روی نقشه ایران نشان داده شده است. همان‌طور که ملاحظه می‌شود، ۲۶ استان از استان‌های کشور در این صنعت فعالیت می‌کنند.

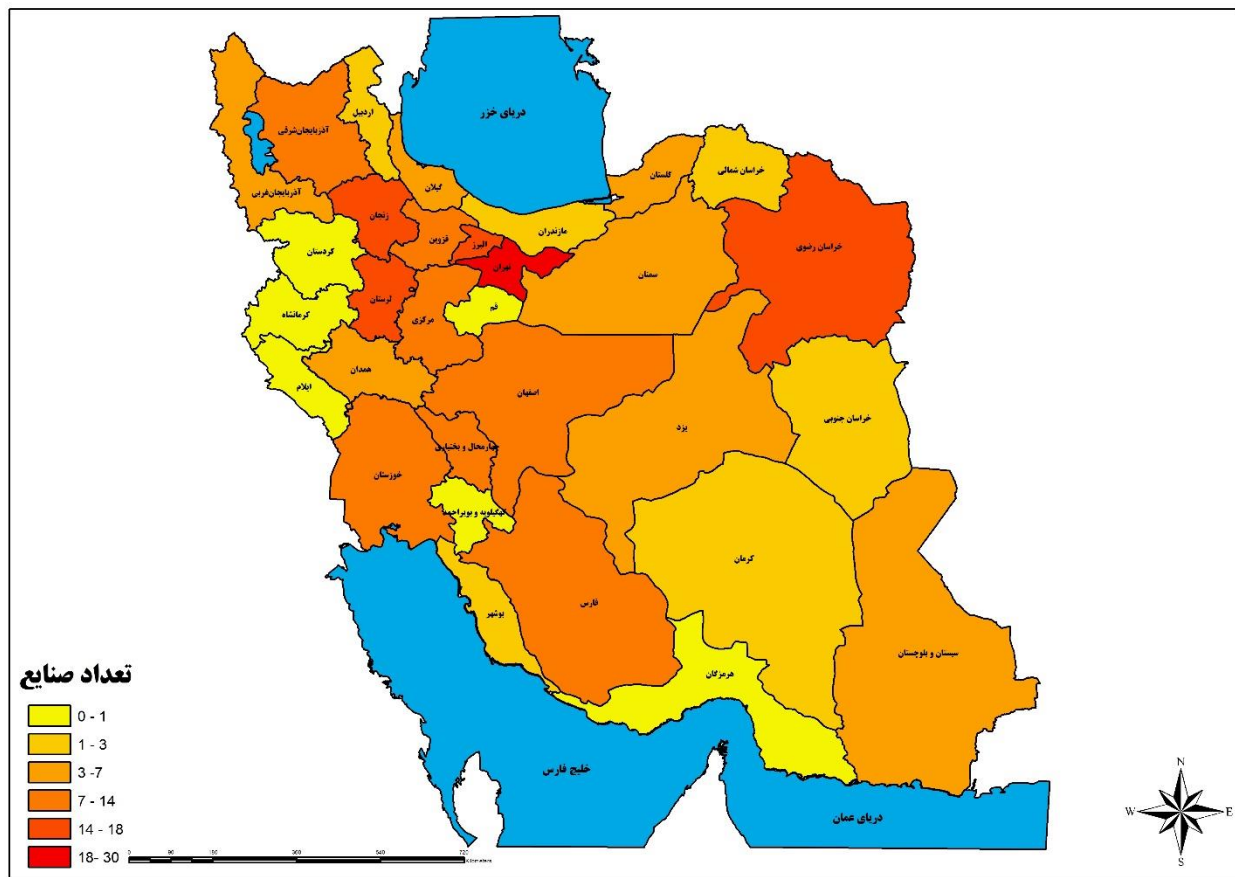

شکل ۱. نقشه پراکنندگی صنعت ماکارونی کشور

جدول ۱. صنعت ماکارونی کشور به تفکیک استان و شهرستان

مجموع	شهرستان (ها)	استان
۱۲	تبریز، مراغه، کلبر، اهر، شبستر، بناب، بستان آباد	آذربایجان شرقی
۴	ارومیه، سلماس، تکاب	آذربایجان غربی
۳	اردبیل، خلخال	اردبیل
۱۱	اصفهان، شهرضا، شاهین شهر و میمه، کاشان، خوانسار، نجف آباد	اصفهان
۱۸	کرج، ساوجبلاغ، اشتهارد، نظرآباد، فردیس	البرز
۳	بوشهر، دشتستان	بوشهر
۳۰	تهران، ملارد، رباط کریم، ری، پیشوا، شهریار، ورامین، قرچک، پاکدشت، قدس، دماوند، فیروزکوه	تهران
۱۳	شهرکرد، بروجن، سامان	چهارمحال و بختیاری
۳	طبس، سریشه، قائات	خراسان جنوبی
۱۸	مشهد، تربت جام، گناباد، تربت حیدریه، طرقبه و شاندیز، کاشمر، نیشابور، درگز	خراسان رضوی
۲	شیروان، قوچان	خراسان شمالی
۱۰	اهواز، دزفول، بهبهان، ایذه، مسجدسلیمان، شوشتر	خوزستان
۱۸	زنجان، خرمدره، ابهر، ایجرود، سلطانیه، خدابنده	زنجان
۷	شاهرود، گرمسار، آرادان، دامغان	سمنان
۴	زاهدان، ایرانشهر	سیستان و بلوچستان

۱۱	شیراز، لارستان، ممسنی، جهرم، زرقان	فارس
۱۰	قزوین، آبیک، آوج، بوئین‌زهرا، البرز	قزوین
۱	قم	قم
۲	کرمان	کرمان
۵	گرگان، آق‌قلا، بندر گز، بندر ترکمن	گلستان
۴	صومعه‌سرا، ماسال، رودبار، لنگرود	گیلان
۱۷	ازنا، بروجرد، الیگودرز	لرستان
۲	نور	مازندران
۱۴	اراک، ساوه، خمین، شازند، دلیجان	مرکزی
۴	همدان، نهاوند، رزن	همدان
۴	یزد، بافق، میبد، اشکذر	یزد
۲۳۰		کل

استان آذربایجان شرقی

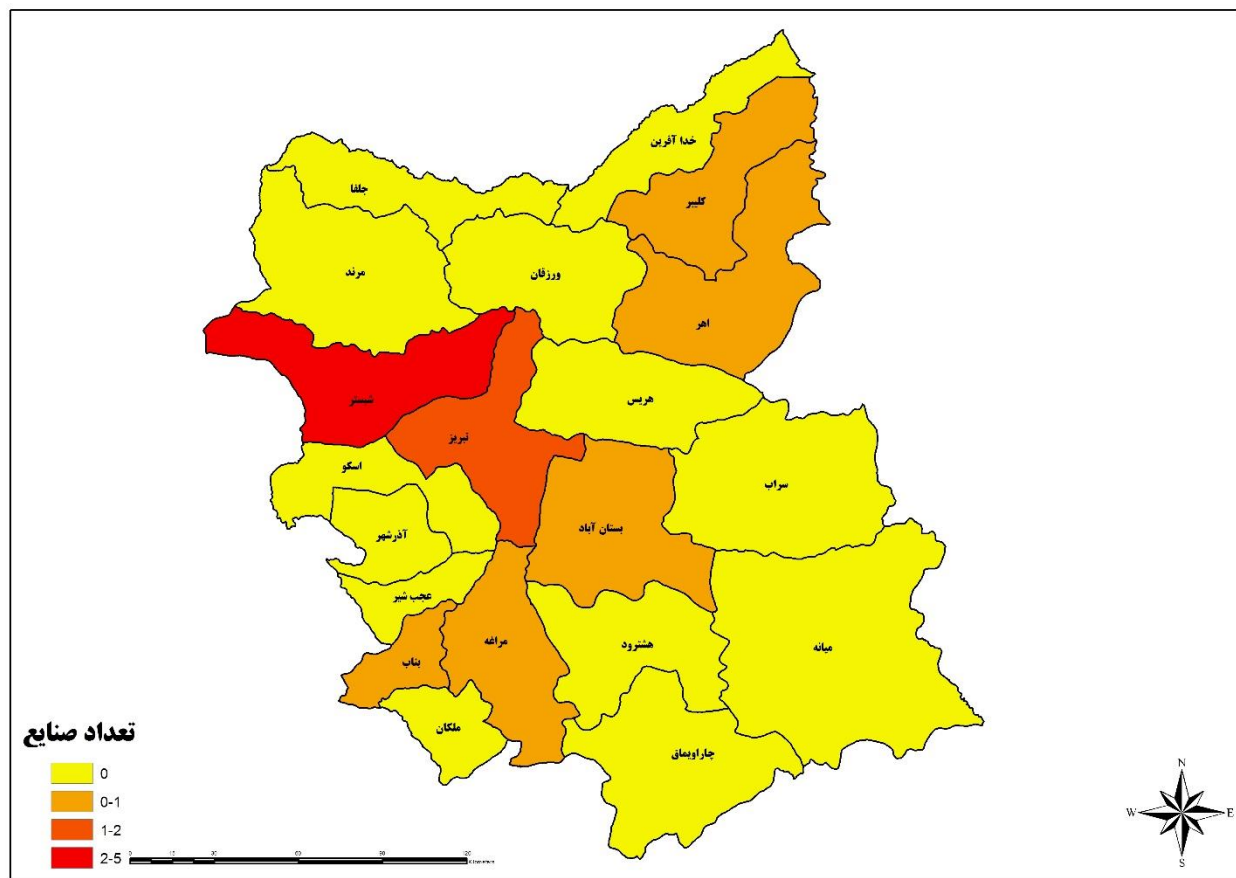

شکل ۲. نقشه پراکندگی صنعت ماکارونی در استان آذربایجان شرقی

جدول ۲. صنایع ماکارونی استان آذربایجان شرقی

شهرستان/شهر	صنعت/شرکت	ظرفیت تولید (تن/سال)	تعداد کارکنان تقریبی (نفر)
تبریز	گوگان آذر	۴۲۰۰	*_
	شاهین ماکارون	۲۷۰۰	-
بناب	ابتکار بناب	۱۲۰۰	-
مراغه	رشته‌بری سنبل مراغه	۲۵۰	-
کلیبر	رشته‌بری عیسی غربی کلیبر	۶۰۰	-
اهر	خوش پخت	۹۰۰	-
شبستر	نوبر ماکارون شبستر	۹۳۰۰	-
	درنا ماکارون تبریز	۱۰۰۰۰	-
	تولیدی آی سودا میشو	۴۰۰۰	-
	شیار ماکارون	۱۲۵۰۰	-
	سپهر ماکارون ارس	۷۰۰۰	-
بستان‌آباد	بانی پاتوق سوغاتی	۲۵	-

* آماری در دسترس نیست.

استان آذربایجان غربی

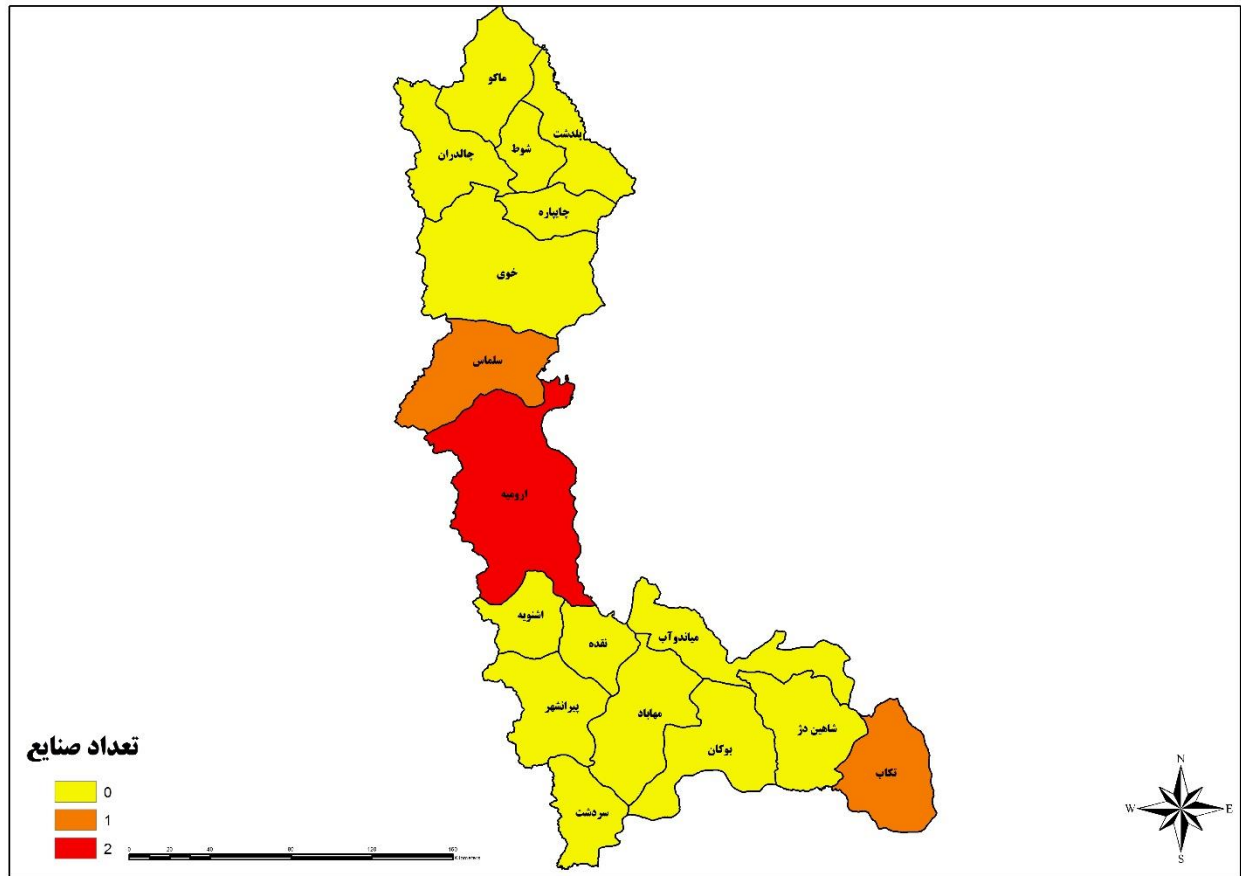

شکل ۳. نقشه پراکندگی صنعت ماکارونی در استان آذربایجان غربی

جدول ۳. صنایع ماکارونی استان آذربایجان غربی

شهرستان/شهر	صنعت/شرکت	ظرفیت تولید (تن/سال)	تعداد کارکنان تقریبی (نفر)
ارومیه	چی چست ماکارون	۱۰۰۰	-
	اروم افسون	۱۰۰۰	-
سلماس	نگین دیلمقان	۸۵۰	-
تکاب	تولیدی محمدعلی امیدی چهارطاق	۷۲	-

استان اردبیل

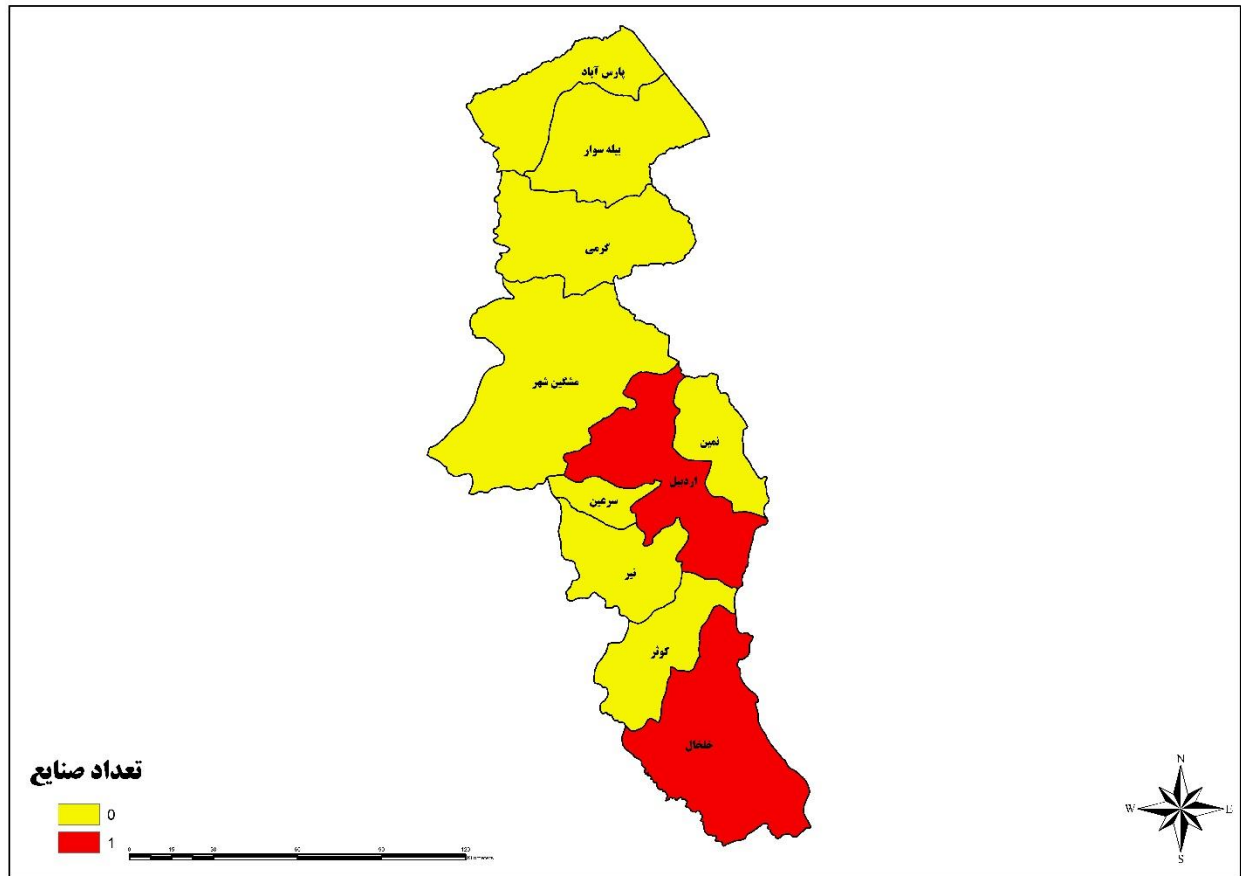

شکل ۴. نقشه پراکندگی صنعت ماکارونی در استان اردبیل

جدول ۴. صنایع ماکارونی استان اردبیل

شهرستان/شهر	صنعت/شرکت	ظرفیت تولید (تن/سال)	تعداد کارکنان تقریبی (نفر)
اردبیل	خوش رشته	۴۰۵۰	-
	گل گندم سیلان	۷۵۰	-
خلخال	ایشانگران خلخال	۱۰۵۰	-

استان اصفهان

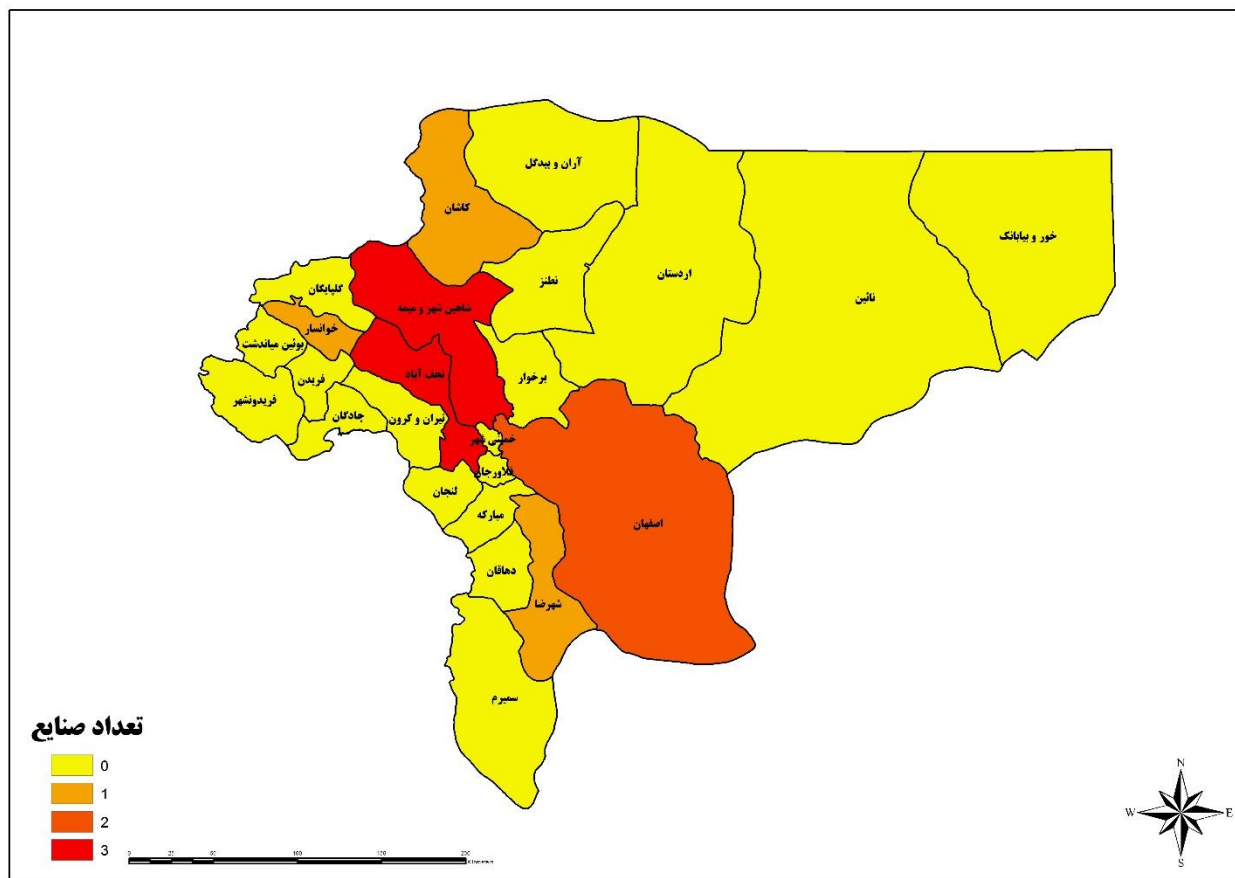

شکل ۵. نقشه پراکندگی صنعت ماکارونی در استان اصفهان

جدول ۵. صنایع ماکارونی استان اصفهان

شهرستان/شهر	صنعت/شرکت	ظرفیت تولید (تن/سال)	تعداد کارکنان تقریبی (نفر)
اصفهان	تولیدی ایران غذا	۲۴۰۰	-
	نوژان گستران ایرانیان	۲۸۰	-
نجف‌آباد	گلشهر ماکارون	۲۳۳۷	-
	تریکو مزگان دهق	۲۲۵	-
	محصولات غذایی ساقه طلایی مهردشت	۲۲۰۰	-
شاهین شهر و میمه	تعاونی ۹۶ رزمندگان	۲۱۵۴	-
	تولیدی مواد غذایی خوشنام	۴۵۰۰۰	-
	تولیدی علی اسماعیلی	۱۰۰۰	-
کاشان	صنعت کیمیا	۵۳۰۰	-
شهرضا	کریمیان مارنانی	۲۵۰۰	-
خوانسار	تولیدی حیدر قیصری	۲۹۰۰	-

استان البرز

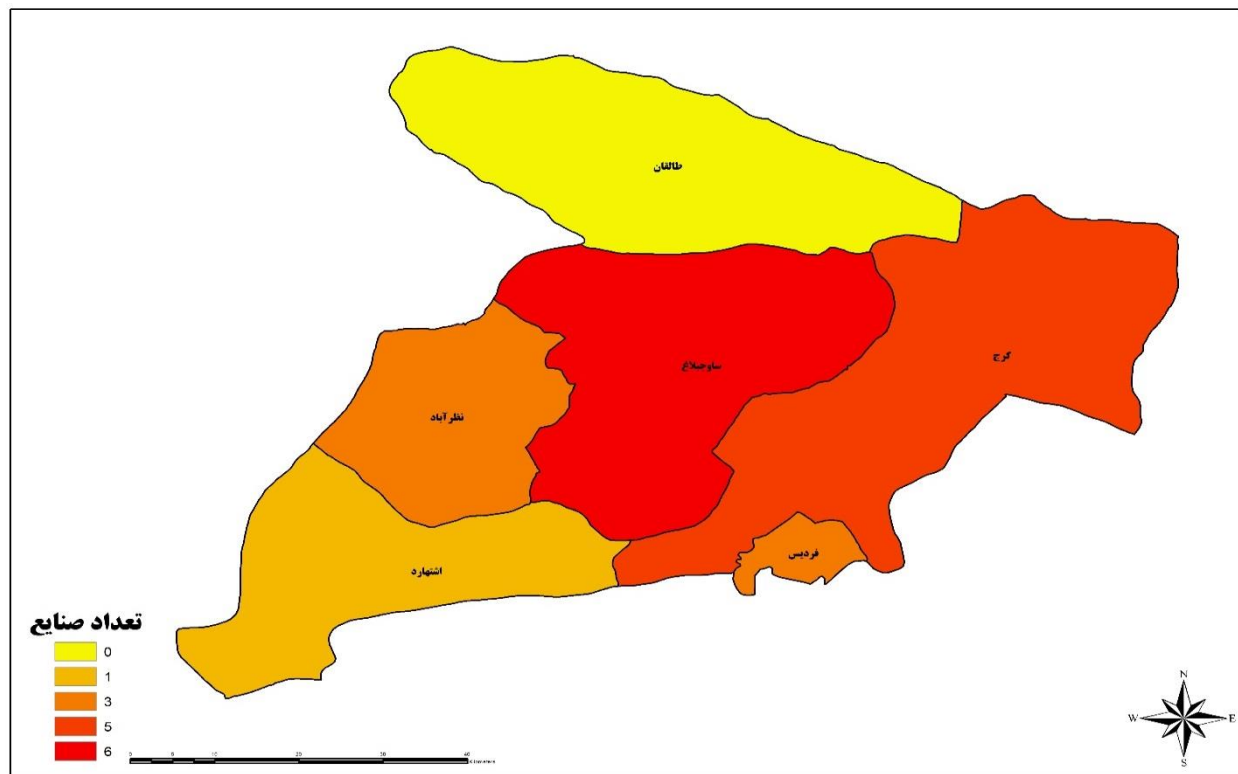

شکل ۶. نقشه پراکندگی صنعت ماکارونی در استان البرز

جدول ۶. صنایع ماکارونی استان البرز

شهرستان / شهر	صنعت / شرکت	ظرفیت تولید (تن / سال)	تعداد کارکنان تقریبی (نفر)
کرج	تولیدی فرهاد جورایی و شرکا	۲۸۵۰	-
	مهنام	۲۰۰۰	-
	لاله و شان	۱۸۸۵	-
	رشته‌بری سید محسن معراجی	۶۲۵	-
	گیاهان سبز زندگی	۲۵۰	-
ساوجبلاغ	تولیدی مجید کامکار آملی	۱۷۲۸	-
	صنعتی زرماکارون	۴۳۹۰۰۰	-
	تک ماکارون	۱۳۹۰۰۰	-
	محصولات غذایی و بازرگانی عدل ماکارون	۷۹۳۷	-
	صنایع غذایی مانا	۱۲۸۵۰۰	-
	آرد سفید اکبری	۶۴۰۰۰	-
	صنایع برتر آتی	۱۰۰	-
نظرآباد	تولیدی سجاد ممبینی	۶۵۰	-
	رشته‌بری سید حسین سرباشی	۵۰	-
	مانتا	۲۰۰۰۰	-
فردیس	یوتاب طعام کارن	۱۸۰۰	-
	آماده لذیذ	۱۲۶۵۰	-
اشتهارد	سرزمین طلایی گندم	۹۸۰۰	-

استان بوشهر

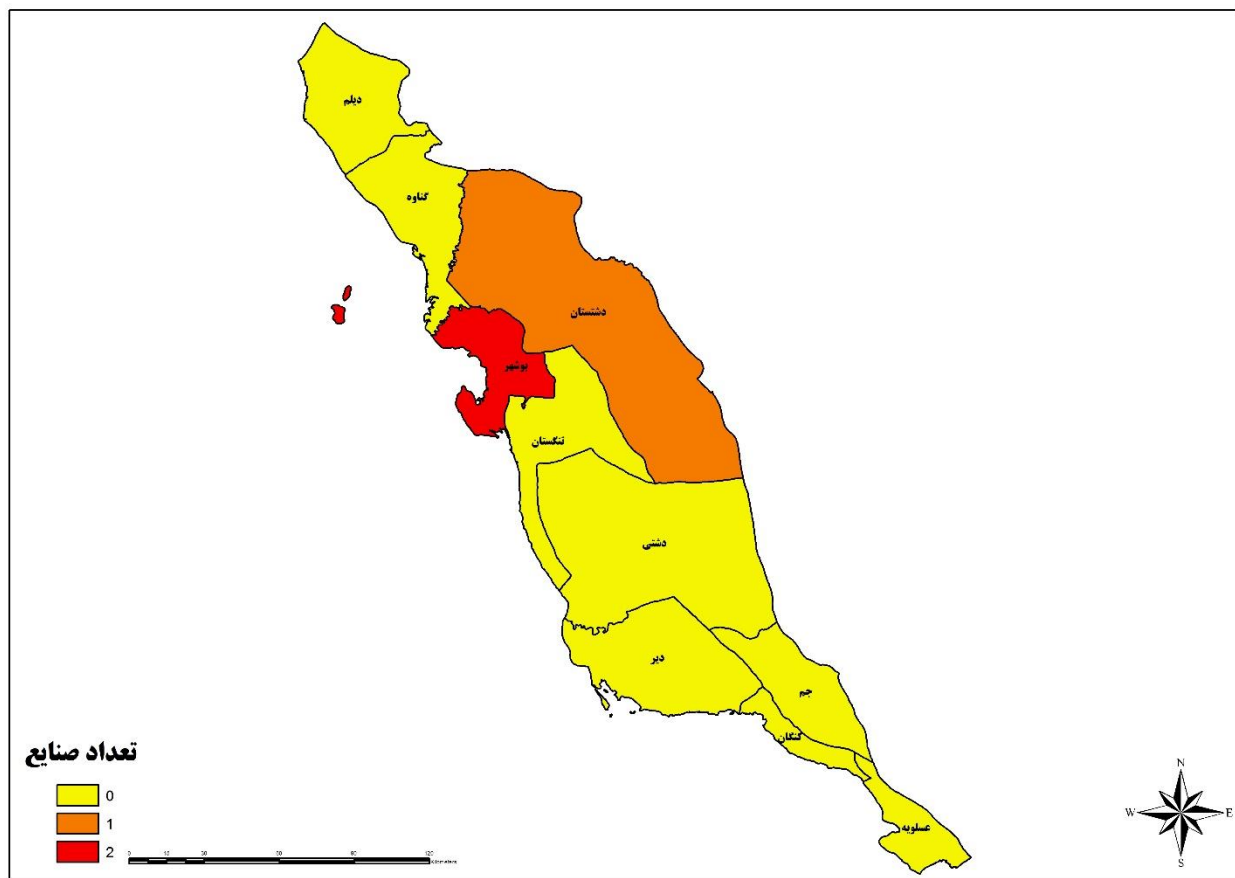

شکل ۷. نقشه پراکنندگی صنعت ماکارونی در استان بوشهر

جدول ۷. صنایع ماکارونی استان بوشهر

شهرستان/شهر	صنعت/شرکت	ظرفیت تولید (تن/سال)	تعداد کارکنان تقریبی (نفر)
بوشهر	تولیدی و صنعتی آدیش واد	۱۷۵۰	-
دشتستان	تولیدی ماکارونی بهار درخشان	۳۶۰۰	-
	امید ماکارون دشتستان	۲۴۰۰	-

استان تهران

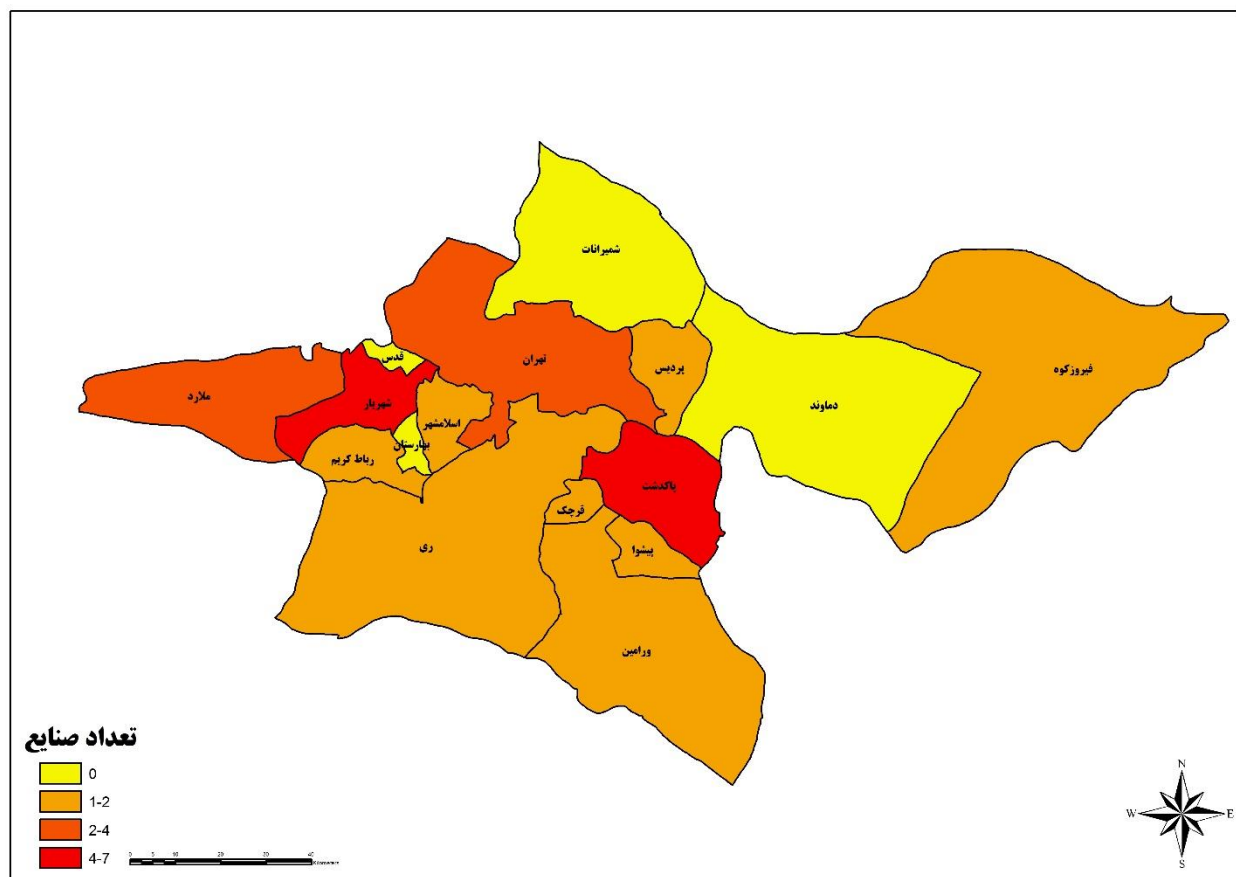

شکل ۸. نقشه پراکندگی صنعت ماکارونی در استان تهران

جدول ۸. صنایع ماکارونی استان تهران

شهرستان/شهر	صنعت/شرکت	ظرفیت تولید (تن/سال)	تعداد کارکنان تقریبی (نفر)
تهران	تعاونی چندمنظوره سرلشکر شهید منصور ستاری	۱۴۱۴	-
	الما کارون	۲۵۰	-
ملارد	تعاونی چندمنظوره ایثارگران	۱۱۷۸	-
	تولیدی مسعود محمدکاظم فشندی	۳۲۰۰	-
	ماه پرتو ماکارون	۳۹۶۰	-
	آروین ماکارون	۱۲۷۹۰	-
رباط کریم	صنایع غذایی انسی ماکارون	۲۴۸۴۰	-
	خوشه طلا	۱۴۸۰	-
	تولیدی آذر جوان بخت و شرکا	۱۰۰۰	-
شهریار	آذوقه	۹۴۰	-
	مجتمع صنایع غذایی ماکارو	۵۸۰۰	-
	شهر سلامتی بهرام	۱۰۰	-
	اطعمه پارس	۲۴	-

شهرستان/شهر	صنعت/شرکت	ظرفیت تولید (تن/سال)	تعداد کارکنان تقریبی (نفر)
پاکدشت	باختر ماکارون غذایی بنساله ماکارون	۴۹۵۰	-
	تولیدی بازرگانی فجر بارز	۴۷۱۲	-
	نور ماکارون	۱۱۰۰	-
	شرکت تولیدی هانی گل	۷۹	-
	جهان خوشنام ماکارون	۲۱۰۰	-
	تولیدی و بازرگانی ایران فرید	۴۰۰	-
	تولیدی ام‌الکثوم پاپویر و شرکا	۱۶۳۰	-
	فرآورده‌های غذایی بزرگمهران	۲۰۰۰	-
	رشته‌بری محمد مهدی نخعی و شرکا	۵۷۰	-
	فرآوری غذایی هما پارس	۱۷۵۰	-
ری	ماکارونی نگار ماکارون	۲۴۰۰	-
	تولیدی مسعود مهدی‌زاده	۷۵۰	-
پیشوا	تولیدی بازرگانی پوئینک	۶۴۳۷	-
قرچک	تولیدی مجتبی بیات	۱۵۳۶۵	-
ورامین	بهروزان بهروز ماکارون	۵۵۰	-
پردیس	کیان باداس	۵۶۸۸	-
اسلامشهر	تولیدی محمدرضا مهروانی	۱۹۸۰	-
فیروز کوه			

استان چهارمحال و بختیاری

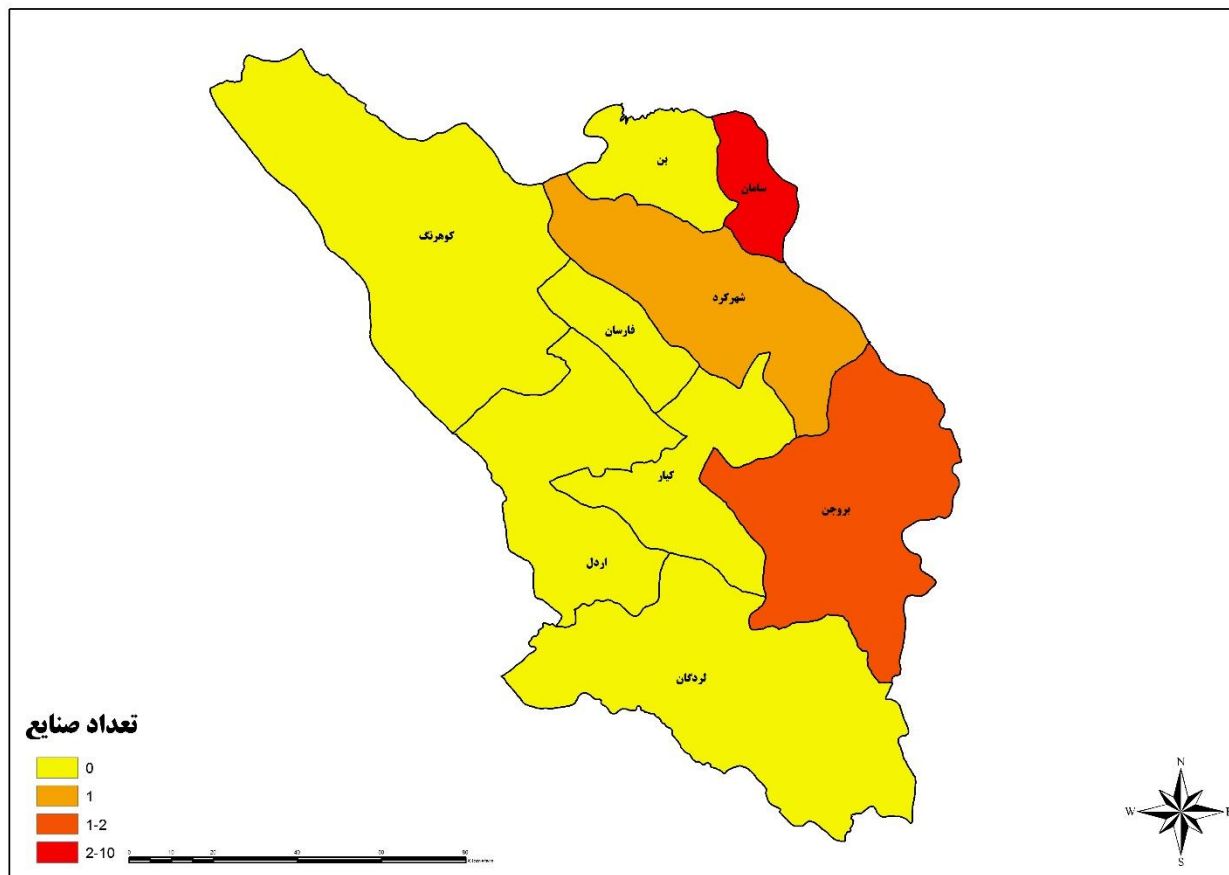

شکل ۹. نقشه پراکندگی صنعت ماکارونی در استان چهارمحال و بختیاری

جدول ۹. صنایع ماکارونی استان چهارمحال و بختیاری

شهرستان/شهر	صنعت/شرکت	ظرفیت تولید (تن/سال)	تعداد کارکنان تقریبی (نفر)
شهرکرد	تولیدی سید عبدالله نوربخش شورابی	۹۰۰	-
	رشته‌بری یوسف و تورج یعقوبی	۶۰۰	-
	تولیدی مواد غذایی نسیم سامان	۲۸۰۰	-
	رشته‌بری سیف‌اله محمدی چمناری	۳۰۰	-
	رشته‌بری سید عبدالوهاب نوربخش شورابی	۴۰۰	-
	رشته‌بری اله‌داد شریفی جهاد	۲۰۰	-
	رشته‌بری مژگان شریف جهاد	۲۰۰	-
	تولیدی رجبعلی مولوی	۳۵۰	-
	تولیدی اسدالله و محمد مقصودی جهاد	۵۰۰	-
	تعاونی ۴۹۴ تولید رشته شهرکرد	۱۲۰	-
بروجن	تولیدی رضا عرب و غلامعلی رحیمی	۶۰۰	-
	تعاونی ۱۶۱ ماکارونی بروجن جایگزین	۱۰۰۰	-
	رشته‌بری محمد پیکار جایگزین	۳۰۰	-

استان خراسان جنوبی

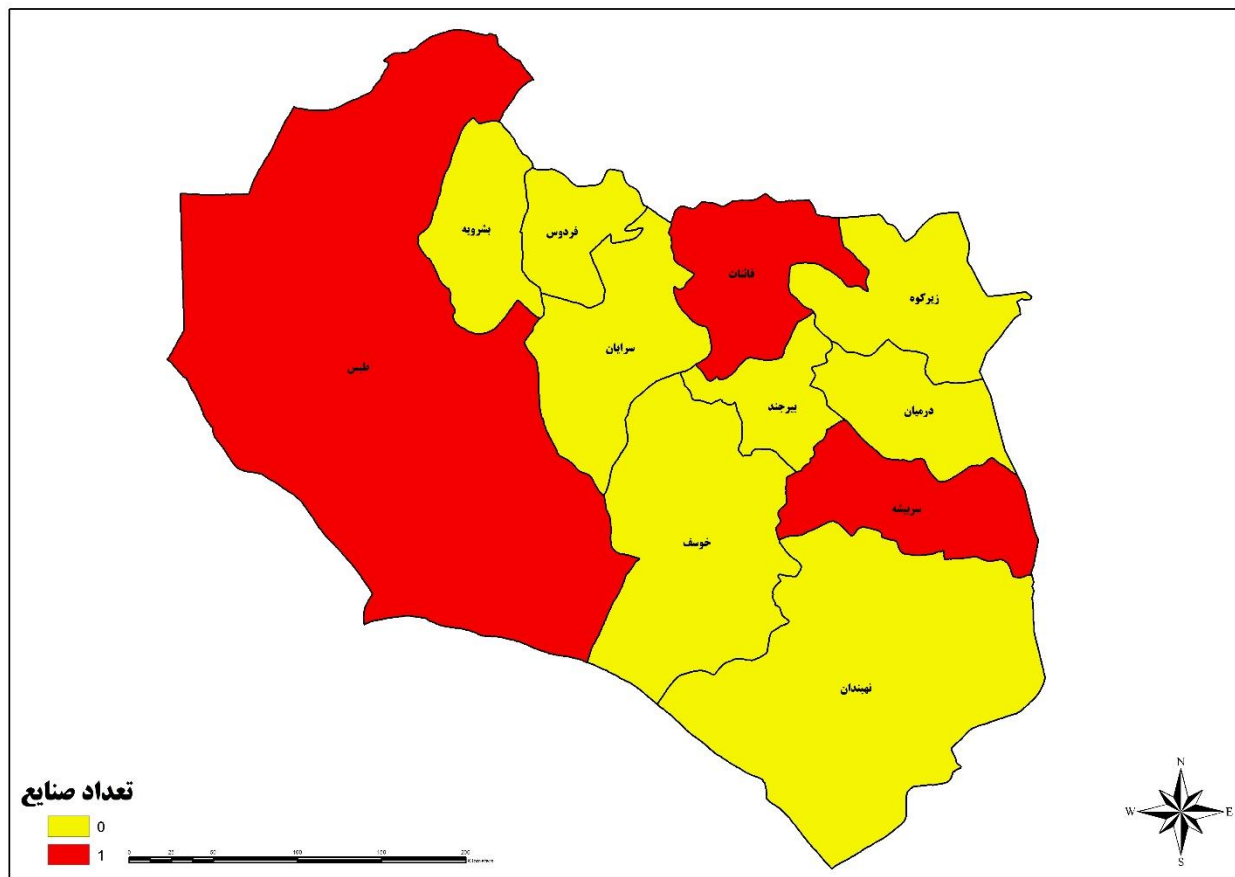

شکل ۱۰. نقشه پراکندگی صنعت ماکارونی در استان خراسان جنوبی

جدول ۱۰. صنایع ماکارونی استان خراسان جنوبی

شهرستان/شهر	صنعت/شرکت	ظرفیت تولید (تن/سال)	تعداد کارکنان تقریبی (نفر)
سریشه	ماکارونی معطر بیرجند	۱۵۰۰	-
قائنات	اتحادیه شرکت‌های تعاونی روستایی قاین	۱۵۴۰	-
طبس	تعاونی تولیدی گلشن ماکارون طبس	۲۳۰۰	-

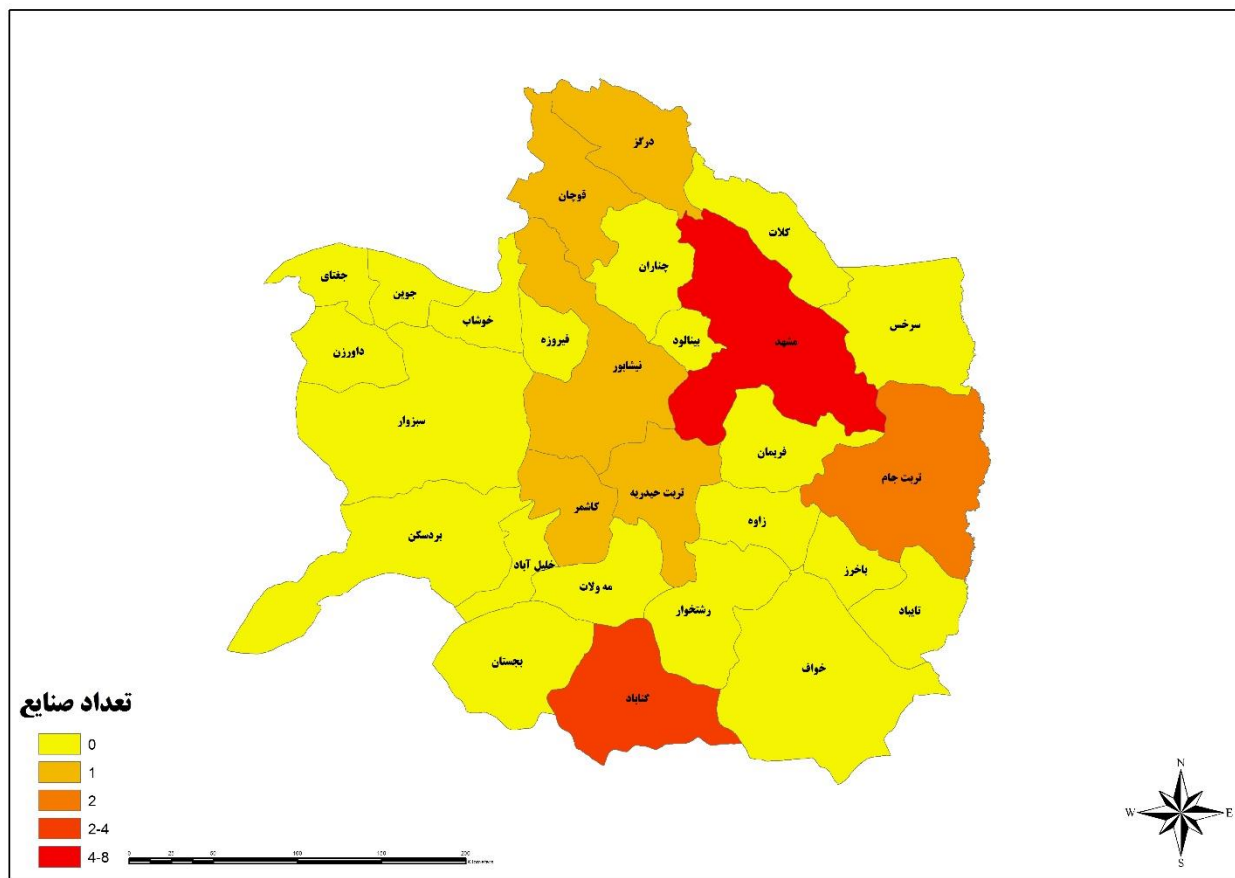

شکل ۱۱. نقشه پراکندگی صنعت ماکارونی در استان خراسان رضوی

جدول ۱۱. صنایع ماکارونی استان خراسان رضوی

شهرستان/شهر	صنعت/شرکت	ظرفیت تولید (تن/سال)	تعداد کارکنان تقریبی (نفر)
مشهد	برمایون	۱۰۵۷۰	-
	مشهد بهاور	۵۹۰۰	-
	تولیدی مواد غذایی ثامن	۲۷۲۰	-
	توس آردن	۱۰۵۰۰	-
	ایران مانا	۴۰۰	-
	صنایع غذایی گندم بهشت شاندیز	۱۹۰	-
	تولید و توزیع فرهنگیان	۱۵۰۰	-
کاشمر	تعاونی ماکارونی ایران رشته کاشمر	۱۰۱۰	-
طرقبه و شاندیز	رشته بوستان طرقبه	۳۰۰	-
ترت حیدریه	تعاونی تولیدی ماکارونی مهسان	۳۰۰	-
گناباد	نگین ماکارون گناباد	۲۰۰۰	-

شهرستان/شهر	صنعت/شرکت	ظرفیت تولید (تن/سال)	تعداد کارکنان تقریبی (نفر)
	یاران ماکارون شقایق	۵۰۰۰	-
	رشته آش یاران	۳۲۵۰	-
	تعاونی تولیدی رشته آش و ماکارونی یاور گناباد	۴۲۰۰	-
نیشابور	تعاونی رشته به رشته خیام	۴۵۰	-
ترت جام	صنایع غذایی ارمغان جام	۳۱۰۰	-
	تولیدی رامین ریحانی و شرکا	۴۲۰۰	-
درگز	تعاونی تولید رشته آش زرین گندمک درگز	۳۰۰	-

استان خراسان شمالی

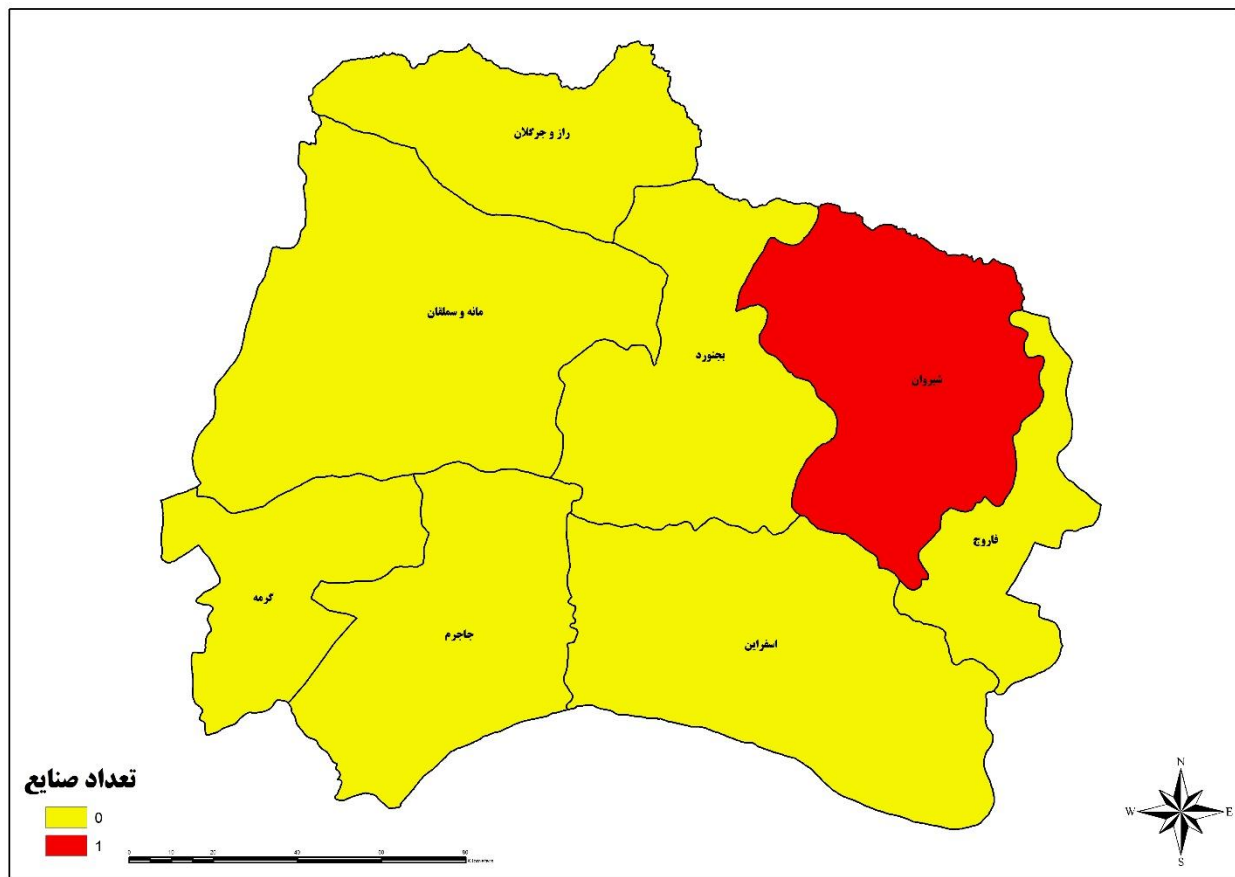

شکل ۱۲. نقشه پراکندگی صنعت ماکارونی در استان خراسان شمالی

جدول ۱۲. صنایع ماکارونی استان خراسان شمالی

شهرستان/شهر	صنعت/شرکت	ظرفیت تولید (تن/سال)	تعداد کارکنان تقریبی (نفر)
قوچان	صنایع غذایی زیلان	۲۱۰۰	-
شیروان	تولیدی ماکارونی یاس شهر	۱۰۸۴۰	-

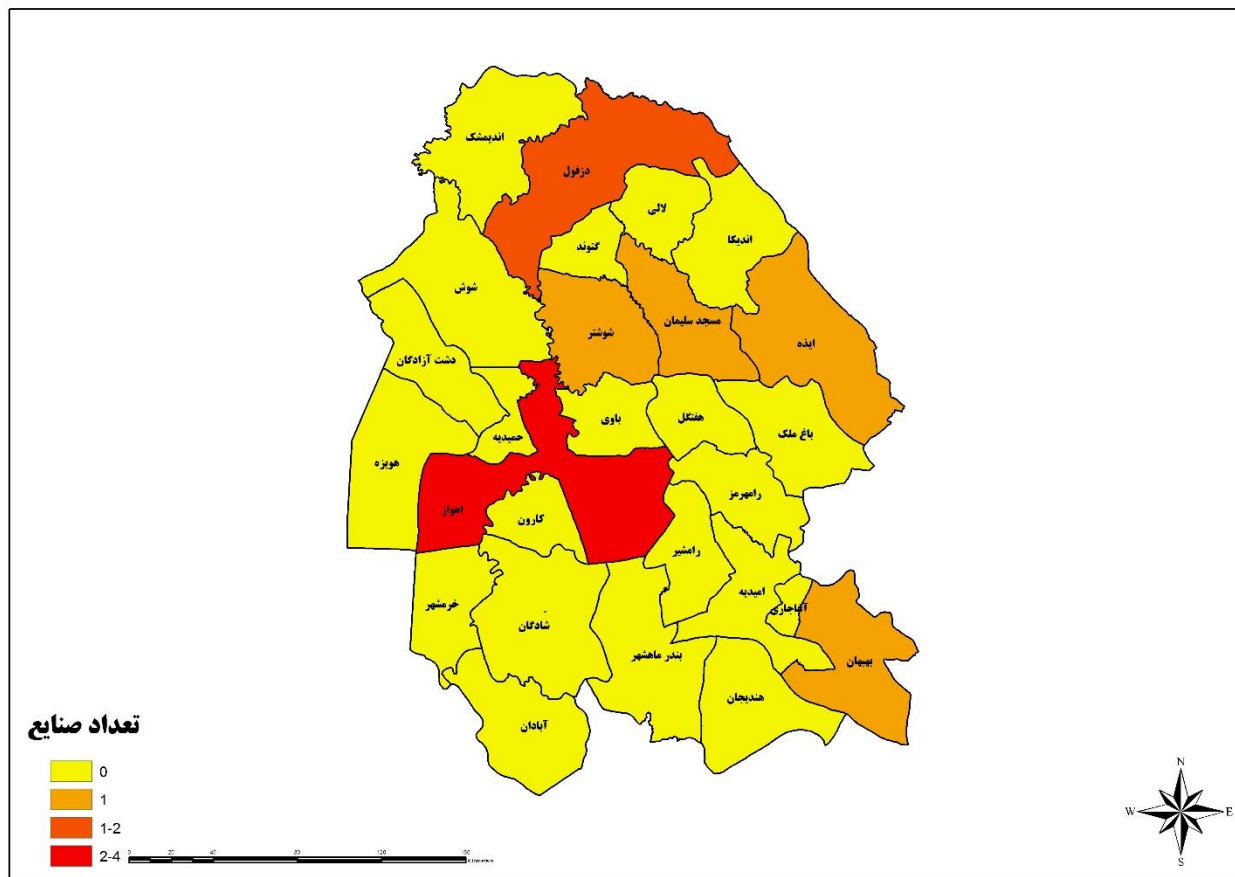

شکل ۱۳. نقشه پراکندگی صنعت ماکارونی در استان خوزستان

جدول ۱۳. صنایع ماکارونی استان خوزستان

شهرستان/شهر	صنعت/شرکت	ظرفیت تولید (تن/سال)	تعداد کارکنان تقریبی (نفر)
اهواز	تعاونی ۵۷۲ اینارگران اهواز	۳۸۴۰	-
	آسر	۳۸۴۹	-
	تولیدی عبدالامیر ارجمند	۱۵۵۰	-
	صنایع غذایی گندمین جنوب	۳۸۵۰	-
بهبهان	تولیدی پرویز مخلصی	۲۳۷۵	-
شوشتر	صنایع غذایی جنوب	۷۲۰۰	-
ایذه	تعاونی تولید ماکارونی ساقه	۱۰۰۰	-
مسجدسلیمان	خاطره کارون خوزستان	۴۰۰۰	-
دزفول	صنایع غذایی کوشان دزفول	۴۵۰۰	-
	رشته‌بری امیر جلائی	۲۸۰	-

استان زنجان

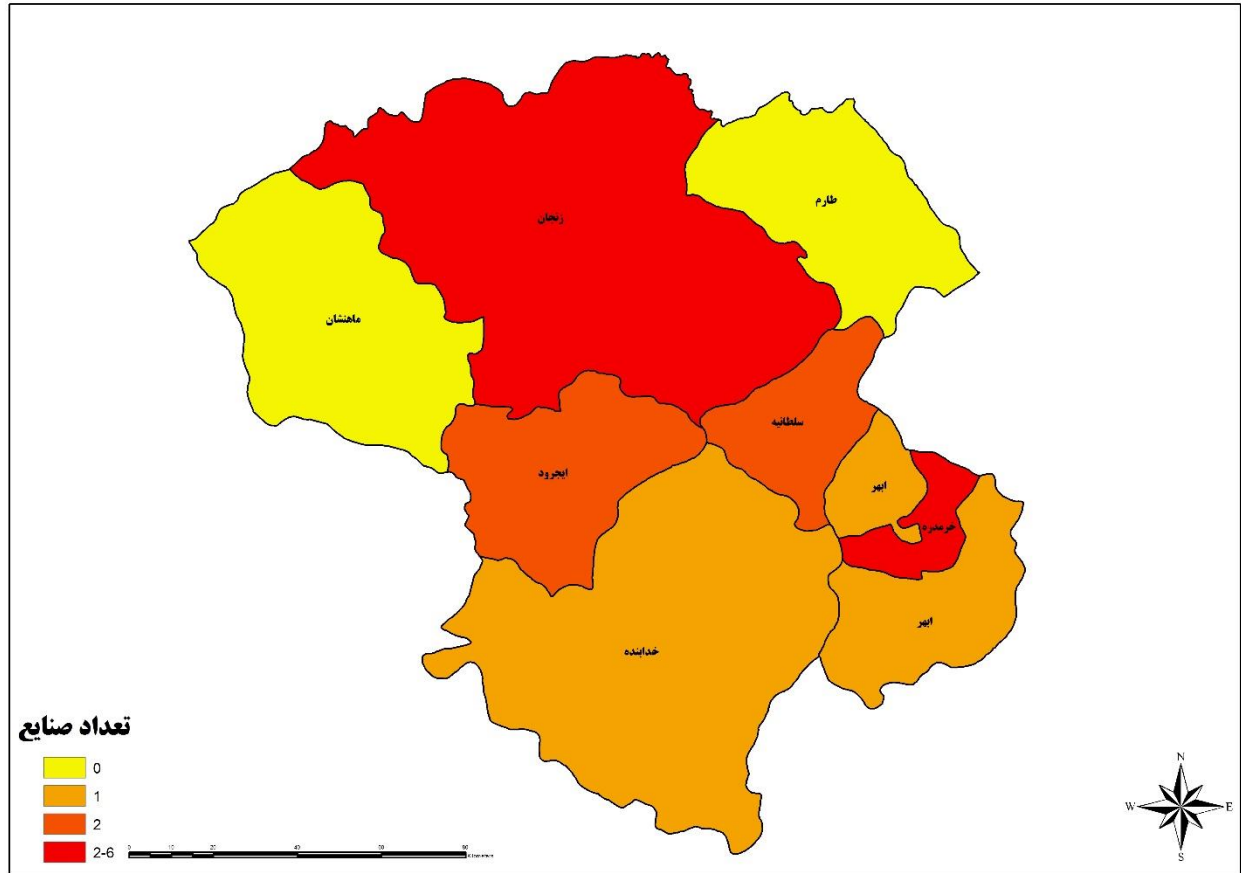

شکل ۱۴. نقشه پراکندگی صنعت ماکرونی در استان زنجان

جدول ۱۴. صنایع ماکرونی استان زنجان

شهرستان/شهر	صنعت/شرکت	ظرفیت تولید (تن/سال)	تعداد کارکنان تقریبی (نفر)
زنجان	تولیدی محسن فرجی	۶۰۰	-
	رشته‌بری خوش کار گوزلدرد	۳۶۰	-
	رشته‌بری گلنار بهرامی	۳۶۰	-
	رشته‌بری محمود خدایاری	۱۰۰	-
	رشته‌بری محمد سلیم جوادی	۸۰	-
	رشته‌بری خیبرعلی رضاخانی	۳۰۰	-
خرمدره	رشته‌بری خوش‌نام خرمدره	۳۶۰	-
	تولیدی حمید برجی	۲۵۰	-
	رشته‌بری محمدرضا برجی	۱۵	-
	تولیدی اعظم آتش زمزم	۴۰۰	-
	رشته‌بری تک‌سو کهریز	۳۰۰	-
	رشته‌بری رضا آذر افروز	۷۰	-
ابهر	تعاونی رشته‌بری بهدیس محمدی	۵۴۰	-
	تعاونی بهارک شیوه	۱۵۰	-

شهرستان/شهر	صنعت/شرکت	ظرفیت تولید (تن/سال)	تعداد کارکنان تقریبی (نفر)
	تولیدی علیرضا حسنلو	۵۰۰	-
خدابنده	رشته‌بری محمد اسلامی	۱۵۰	-
سلطانیه	رشته‌بری الهام باقری	۲۰۰	-
	تولیدی شهاب‌الدین خدمت‌لو	۱۰۰	-

استان سمنان

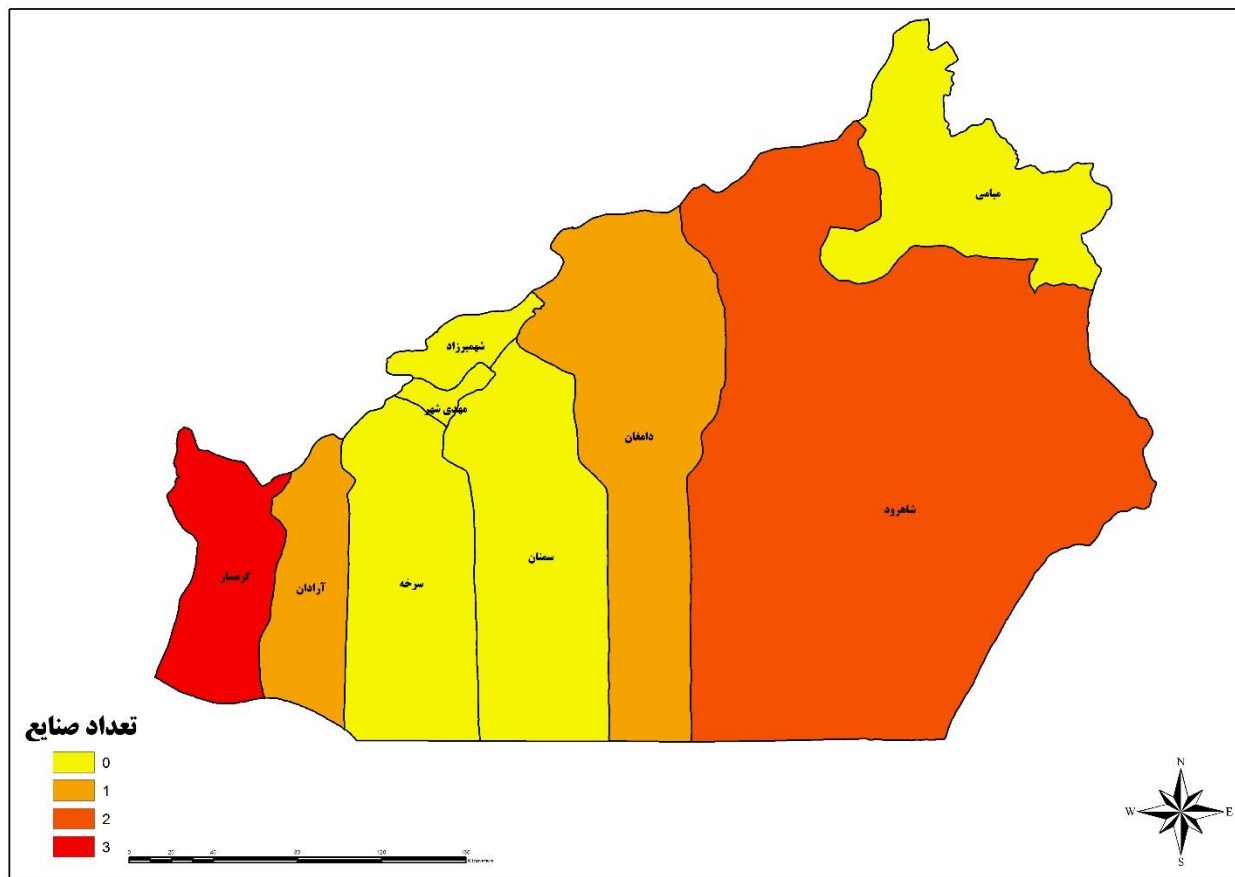

شکل ۱۵. نقشه پراکندگی صنعت ماکارونی در استان سمنان

جدول ۱۵. صنایع ماکارونی استان سمنان

شهرستان/شهر	صنعت/شرکت	ظرفیت تولید (تن/سال)	تعداد کارکنان تقریبی (نفر)
گرمسار	رشته‌بری بهرام صاحب‌جمعی	۲۳۰	-
	هفت مزه البرز	۱۵۰۰	-
	تولیدی پارسان کار گرمسار	۸۰۰	-
شاهرود	فرآورده‌های غذایی ارمغان شاهرود	۱۸۰۰	-
	تولیدی صنعتی صادراتی خرقان ماکارون	۳۴۵۰	-
دامغان	تولیدی محمد زارعی	۳۶۰۰	-
آرادان	مجتمع غذایی کیان مهر گرمسار	۹۶۰	-

استان سیستان و بلوچستان

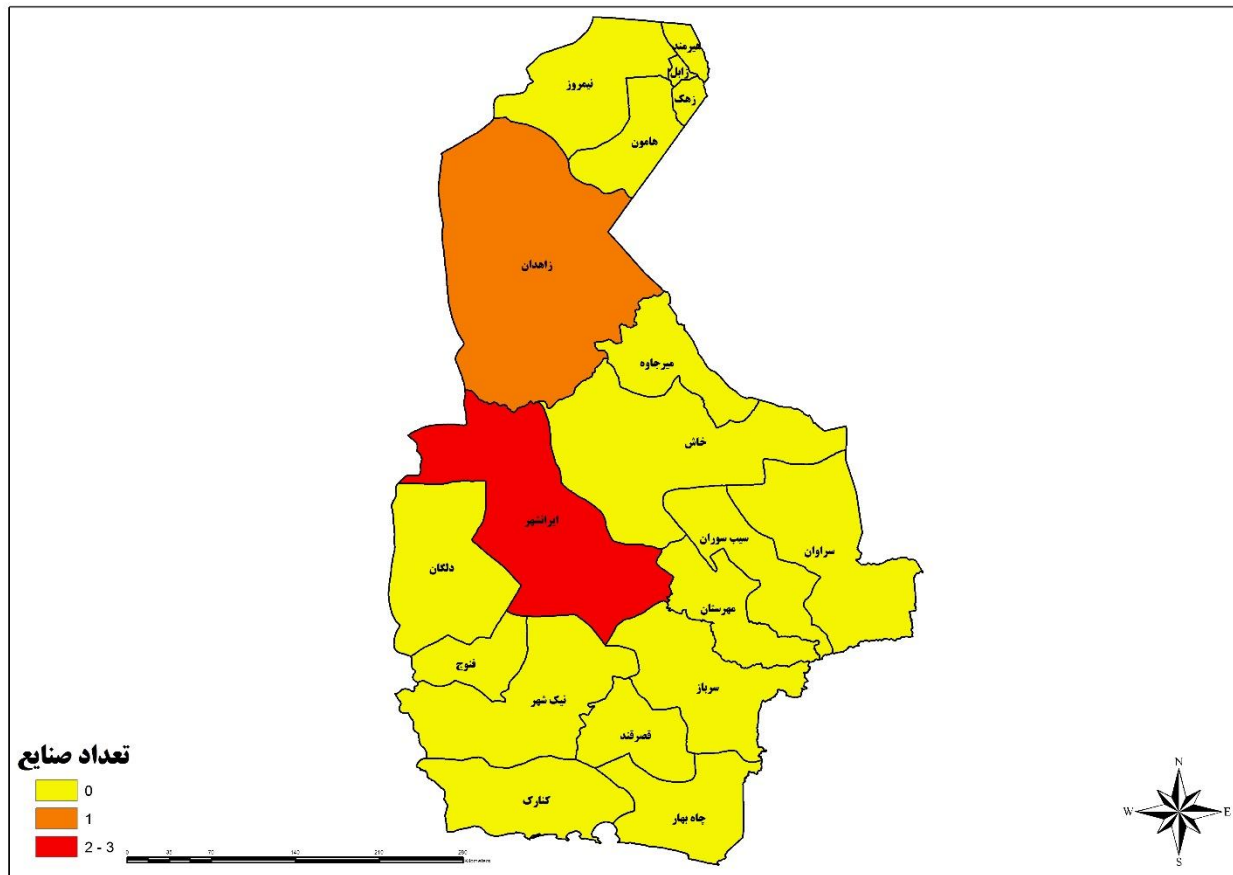

شکل ۱۶. نقشه پراکندگی صنعت ماکارونی در استان سیستان و بلوچستان

جدول ۱۶. صنایع ماکارونی استان سیستان و بلوچستان

شهرستان/شهر	صنعت/شرکت	ظرفیت تولید (تن/سال)	تعداد کارکنان تقریبی (نفر)
زاهدان	فراز تجارت نوین مکران	۱۰۰	-
ایرانشهر	تعاونی ۹۷ ایرانشهر مرمر	۱۲۰۰	-
	تولیدی عبدالنبی افزاره	۱۲۰۰	-
	تولید ماکارونی ستاره بلوچ	۱۲۰۰	-

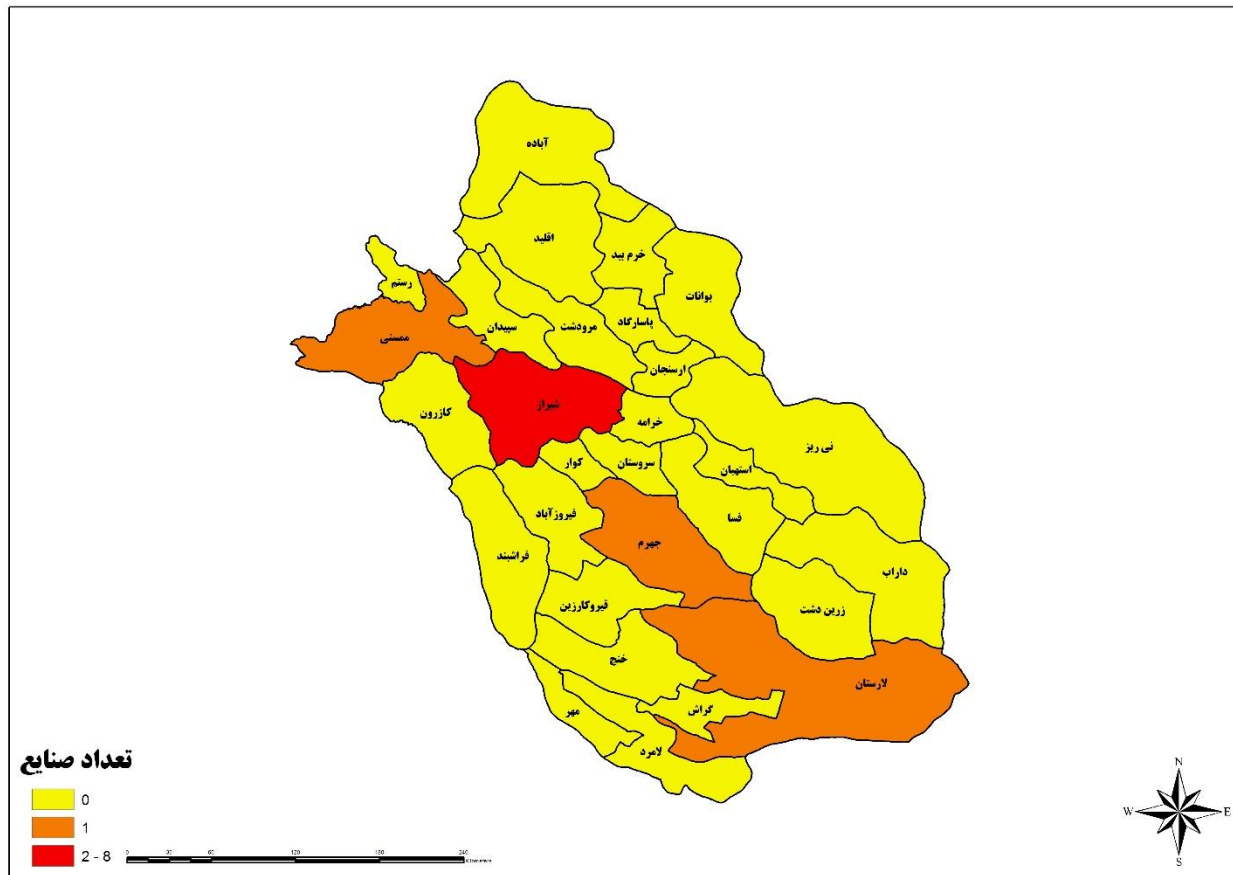

شکل ۱۷. نقشه پراکندگی صنعت ماکارونی در استان فارس

جدول ۱۷. صنایع ماکارونی استان فارس

شهرستان/شهر	صنعت/شرکت	ظرفیت تولید (تن/سال)	تعداد کارکنان تقریبی (نفر)
شیراز	ثمین فارس	۳۰۰	-
	رشته‌بری مهدی رضایی خلاری	۳۰۰	-
	ارژن ماکارون	۲۱۰۰	-
	خدماتی تأسیساتی جهان سبز مهر	۵۰	-
	ستاره یخی آسیا	۲۵۰	-
	زرداسه	۱۰۰۰۰	-
لارستان	تولیدی اسماعیل موغلی	۲۰۰۰	-
چهرم	تعاونی تولیدی یافه	۳۰۰۰	-
	پارس رشته	۴۶۰۰	-
زرقان	درخشان ماکارون	۱۲۳۰۰۰	-
	پارس رشته	۴۶۰۰	-
ممسنی	ماکارونی زمرد ممسنی	۸۰۰	-

استان قزوین

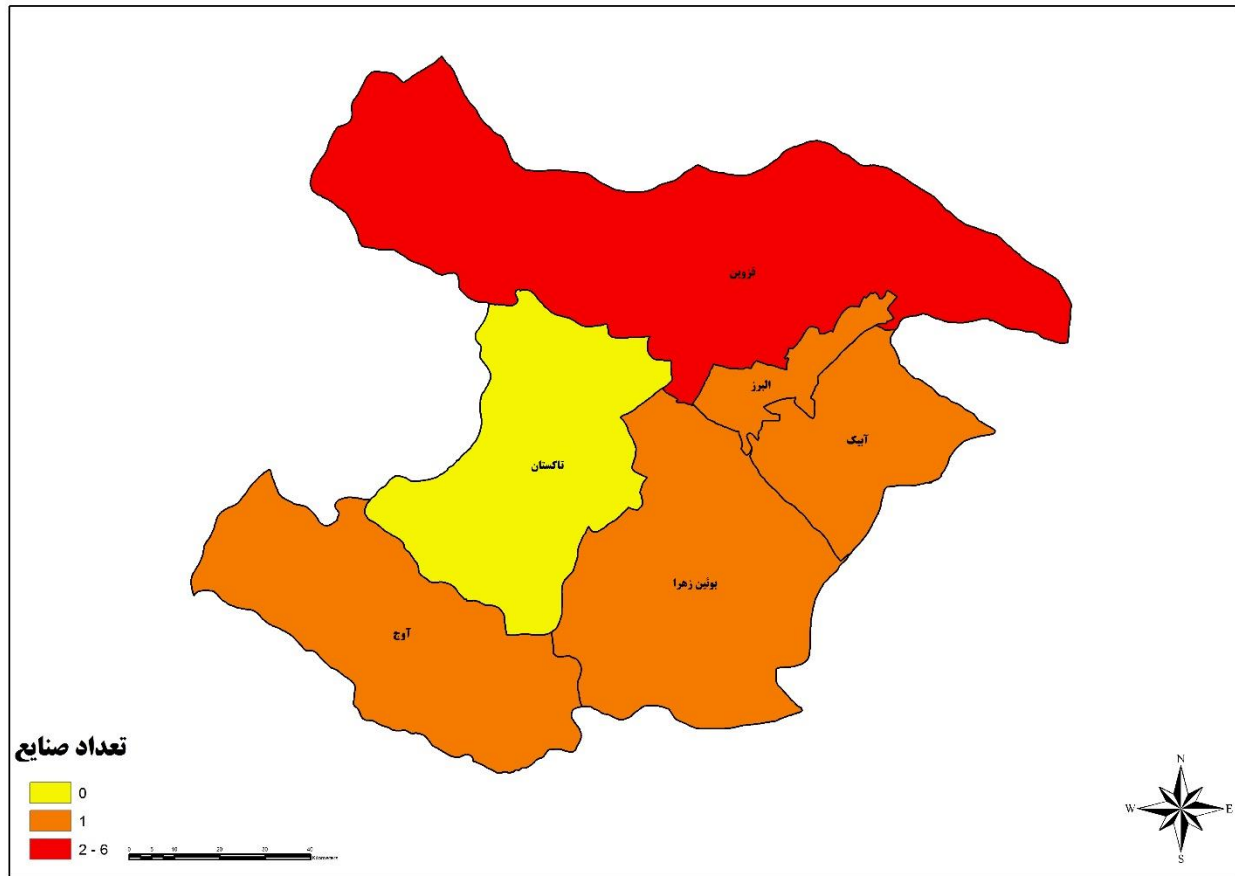

شکل ۱۸. نقشه پراکنندگی صنعت ماکارونی در استان قزوین

جدول ۱۸. صنایع ماکارونی استان قزوین

شهرستان/شهر	صنعت/شرکت	ظرفیت تولید (تن/سال)	تعداد کارکنان تقریبی (نفر)
قزوین	کیمیا ماکارون	۳۰۰۰	-
	کارخانه آردسازی شمس آذر	۴۸۷۷۵	-
	رشته‌بری سید محسن حسینی	۱۴۰	-
	رشته طلایی کیان	۹۰۰	-
	تعاونی تولیدی ماکارونی زرنگین	۵۰۰۰	-
	تولیدی سید بهمن حسینی	۳۰۰	-
بوئين زهرا	تولیدی کمال احمدی	۹۰۰	-
البرز	تولیدی مرتضی حاج‌آقا محمد سلیمی	۱۲۰۰	-
اوج	رشته‌بری عباس رمضان خانی	۳۰۰	-
آبیک	جهان ستاره آریا	۵۰۶۵۰	-

استان قم

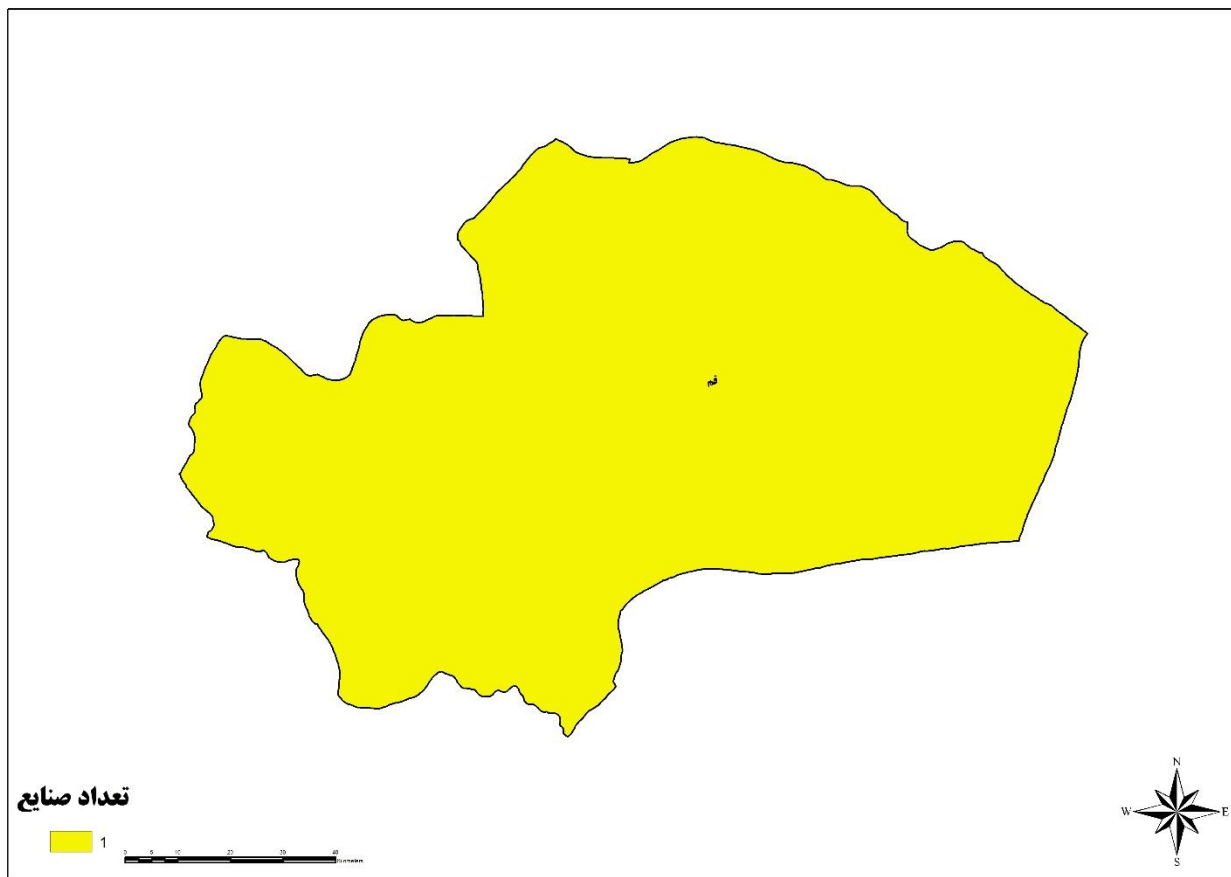

شکل ۱۹. نقشه پراکنندگی صنعت ماکارونی در استان قم

جدول ۱۹. صنایع ماکارونی استان قم

شهرستان/شهر	صنعت/شرکت	ظرفیت تولید (تن/سال)	تعداد کارکنان تقریبی (نفر)
قم	رز طعام	۱۴۰۰	-

استان کرمان

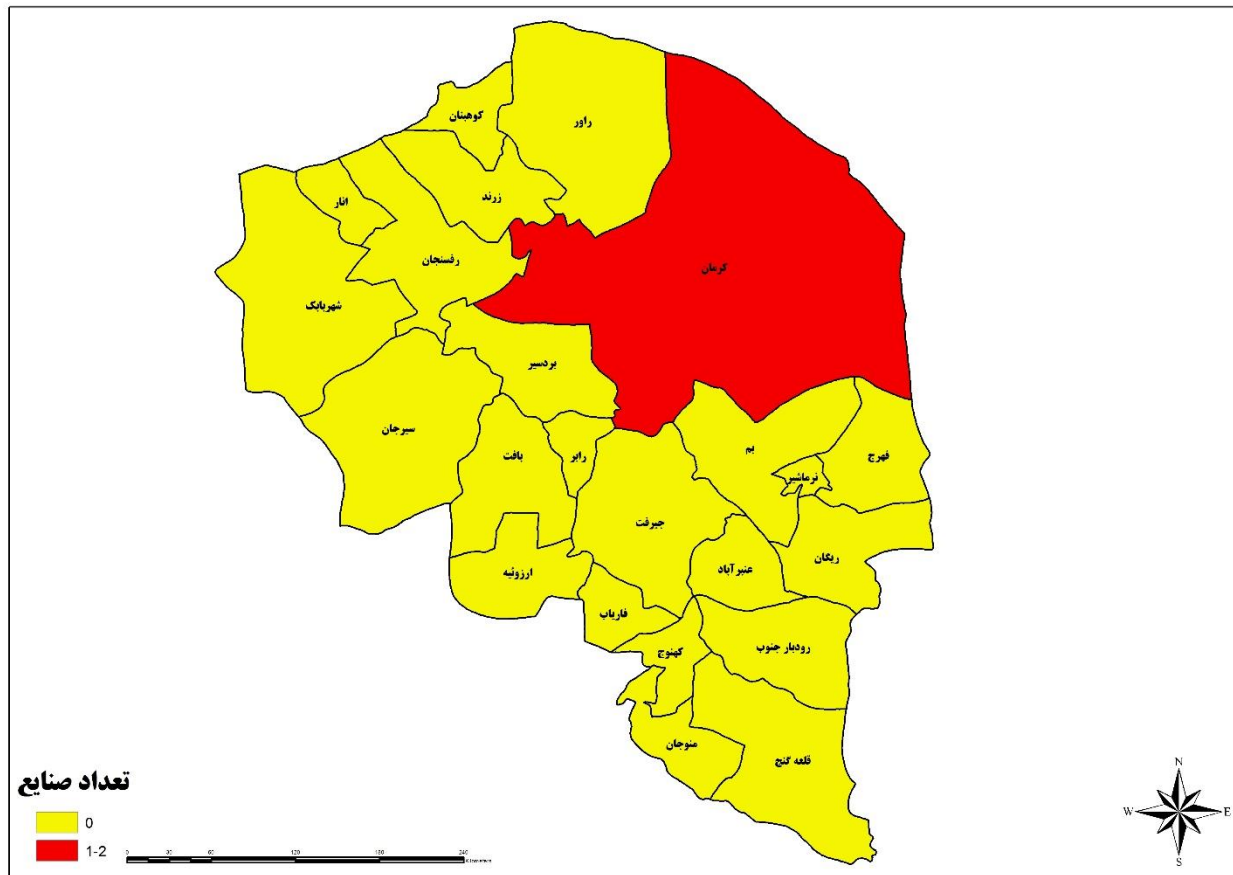

شکل ۲۰. نقشه پراکنندگی صنعت ماکارونی در استان کرمان

جدول ۲۰. صنایع ماکارونی استان کرمان

شهرستان/شهر	صنعت/شرکت	ظرفیت تولید (تن/سال)	تعداد کارکنان تقریبی (نفر)
کرمان	رشته‌بری محسن محمدی	۱۸۰	-
	کارگاه تولید نان و انواع فرآورده‌های آردی	۳۰۰	-

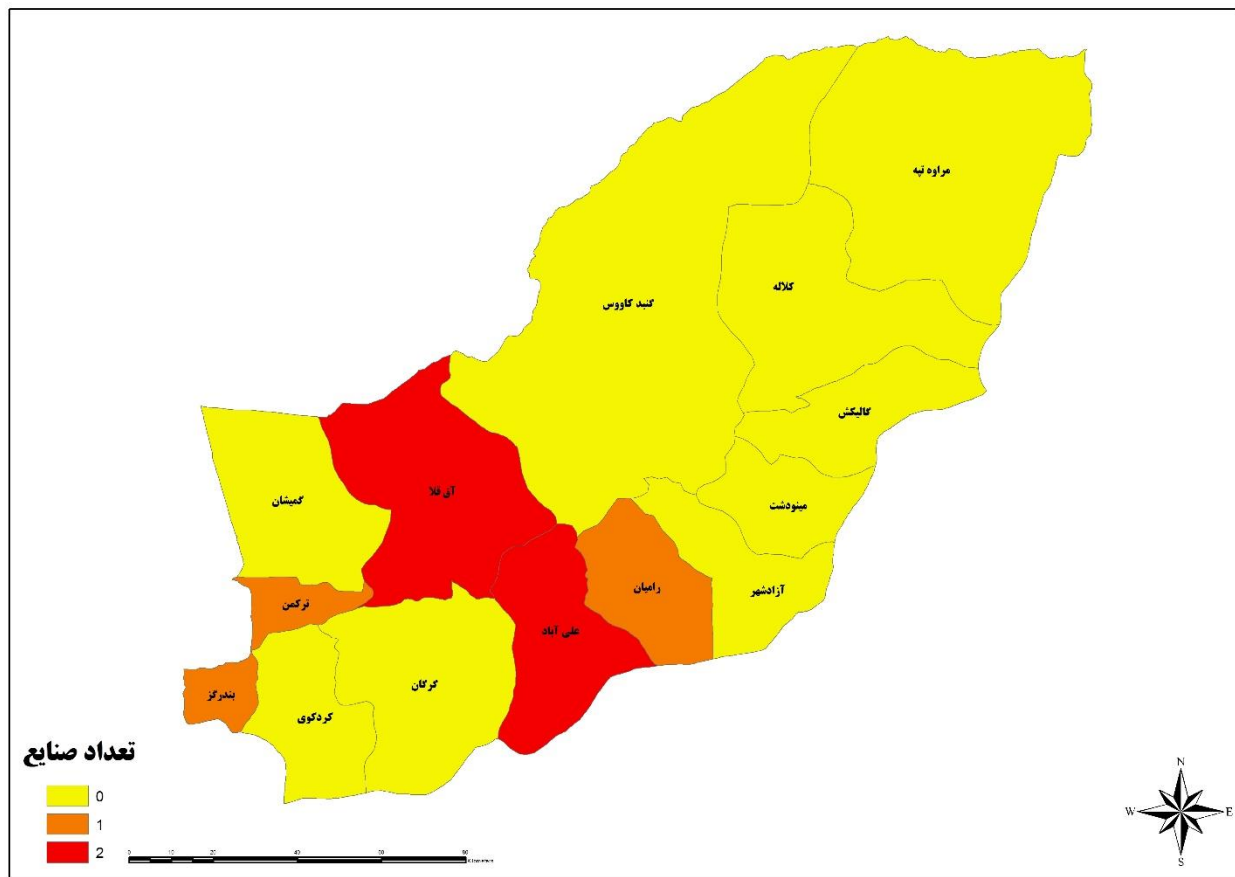

شکل ۲۱. نقشه پراکندگی صنعت ماکارونی در استان گلستان

جدول ۲۱. صنایع ماکارونی استان گلستان

شهرستان/شهر	صنعت/شرکت	ظرفیت تولید (تن/سال)	تعداد کارکنان تقریبی (نفر)
آق قلا	صنایع غذایی زرین گل	۱۵۰۶	-
	فخر ماکارون خرم	۸۱۰۰	-
بندر گز	بهیاف نوکنده	۱۲۰۰۰	-
رامیان	تولیدی ماکارونی فجر فندرسک	۳۸۰۰	-
بندر ترکمن	بستر راه پی گستر گرگان	۱۰	-

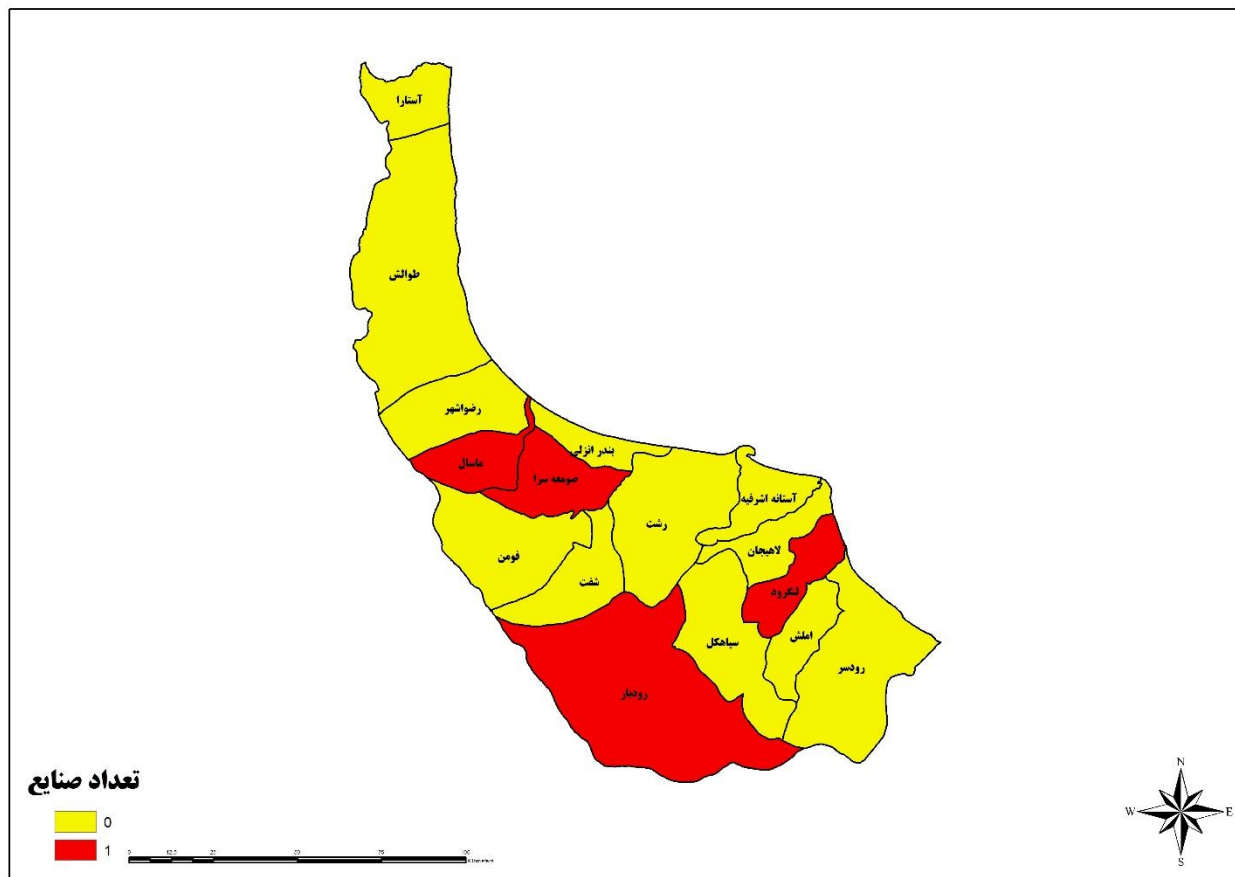

شکل ۲۲. نقشه پراکندگی صنعت ماکارونی در استان گیلان

جدول ۲۲. صنایع ماکارونی استان گیلان

شهرستان/شهر	صنعت/شرکت	ظرفیت تولید (تن/سال)	تعداد کارکنان تقریبی (نفر)
صومعه سرا	منار ماکارون گیل	۴۵۰۰	-
لنگرود	شهرام لنگرود	۱۵۰۰	-
ماسال	تولیدی بازرگانی خوش خوراک تالش	۹۰۰	-
رودبار	تولیدی رشته آش پلویی گندم گل درفک	۵۰۰	-

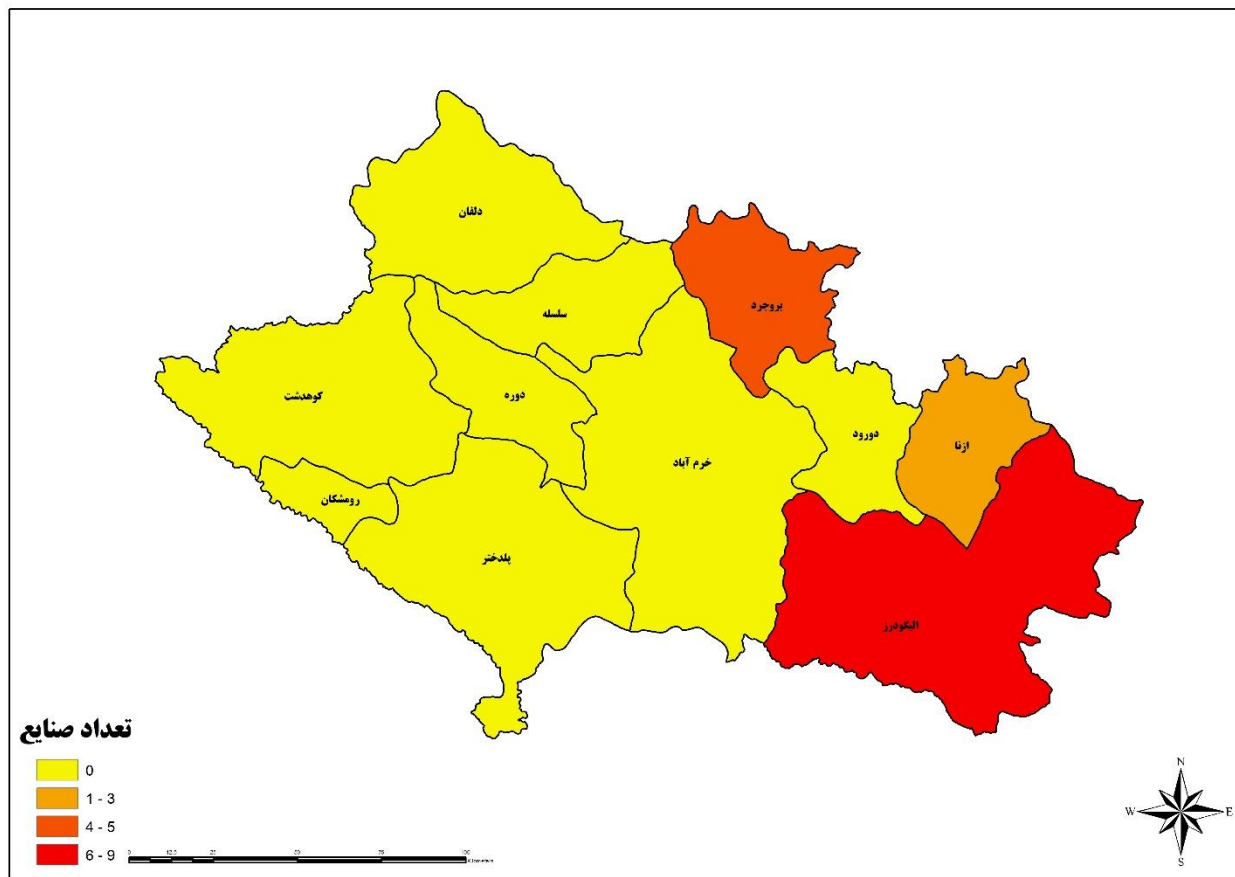

شکل ۲۳. نقشه پراکندگی صنعت ماکارونی در استان لرستان

جدول ۲۳. صنایع ماکارونی استان لرستان

شهرستان/شهر	صنعت/شرکت	ظرفیت تولید (تن/سال)	تعداد کارکنان تقریبی (نفر)
بروجرد	تولیدی حبیب فرحی مقدم	۹۰۰	-
	رشته‌بری مهدی چگینی	۳۰۰	-
	تولیدی، توزیعی و دارویی غذایی اسپیکو	۱۸۰۰۰	-
	تولیدی سمیه مسعودی	۳۰۰	-
الیگودرز	ماکارونی سمیه	۴۶۵۰	-
	حسین جان بزرگی انواع رشته آش	۹۰۰	-
	رشته آشی عظمت زارعی	۵۰۰	-
	محصولات غذایی گندم طلایی الیگودرز	۱۲۰۰	-
	تولید رشته آش گل‌گهر گندمینه ۶۷۵۲	۳۰۰	-
	رشته‌بری صحرای الیگودرز	۹۰۰	-
	تولیدی سید نعمت‌اله موسوی	۱۰۰۰	-
	رشته‌بری مرتضی سلطانی	۹۰۰	-
	رشته‌بری علی محمد احمدی	۵۰۰	-
	تعاونی تولیدی ۵۰۴ گلپر الیگودرز	۲۶۶۹	-
ازنا	رشته‌بری یدالله نیک‌اقبال	۹۰۰	-

شهرستان/شهر	صنعت/شرکت	ظرفیت تولید (تن/سال)	تعداد کارکنان تقریبی (نفر)
	تولیدی مجتبی لونی	۱۸۰۰	-
	تولیدی مرتضی لونی	۳۰۰	-

استان مازندران

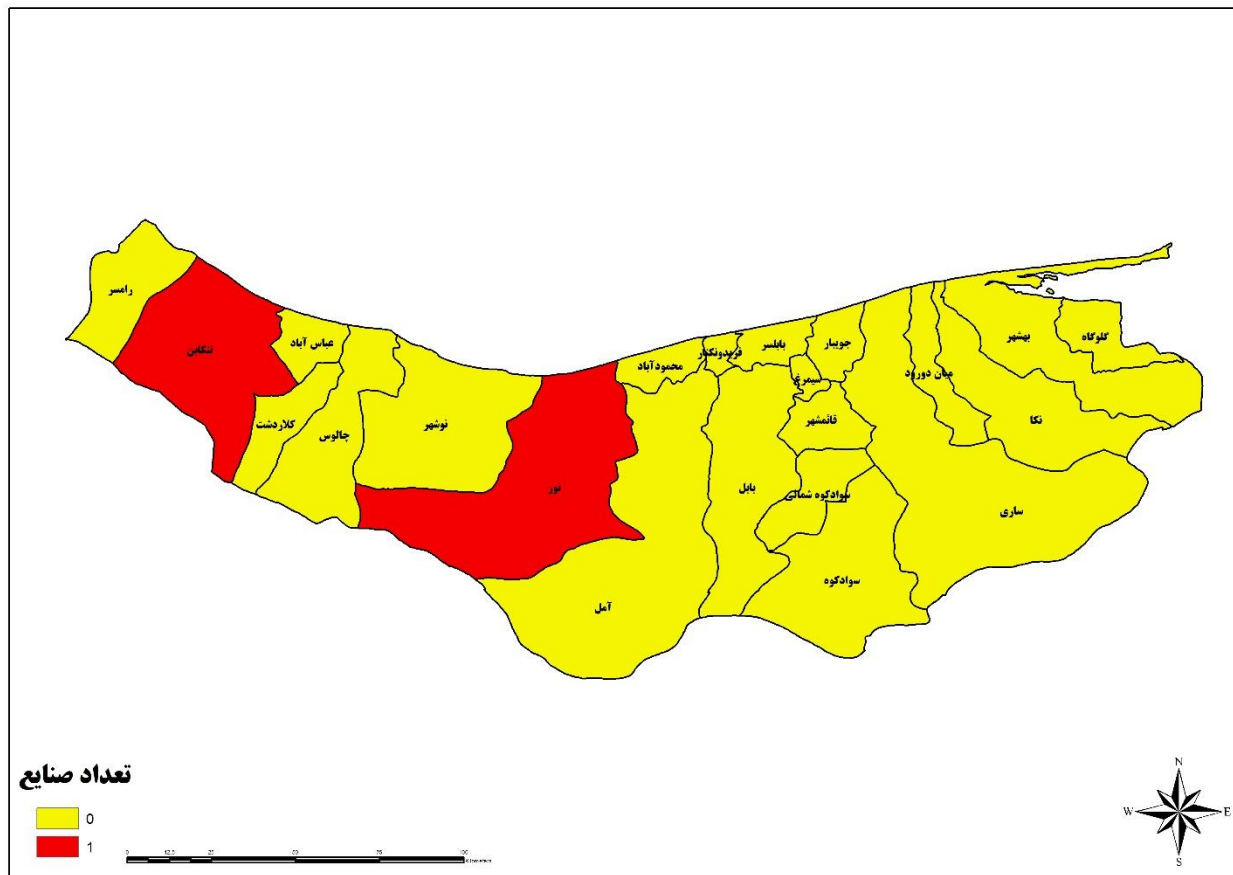

شکل ۲۴. نقشه پراکندگی صنعت ماکارونی در استان مازندران

جدول ۲۴. صنایع ماکارونی استان مازندران

شهرستان/شهر	صنعت/شرکت	ظرفیت تولید (تن/سال)	تعداد کارکنان تقریبی (نفر)
نور	ماکارونی نورا	نامعلوم	-
تنکابن	ماکارونی نوری	نامعلوم	-

استان مرکزی

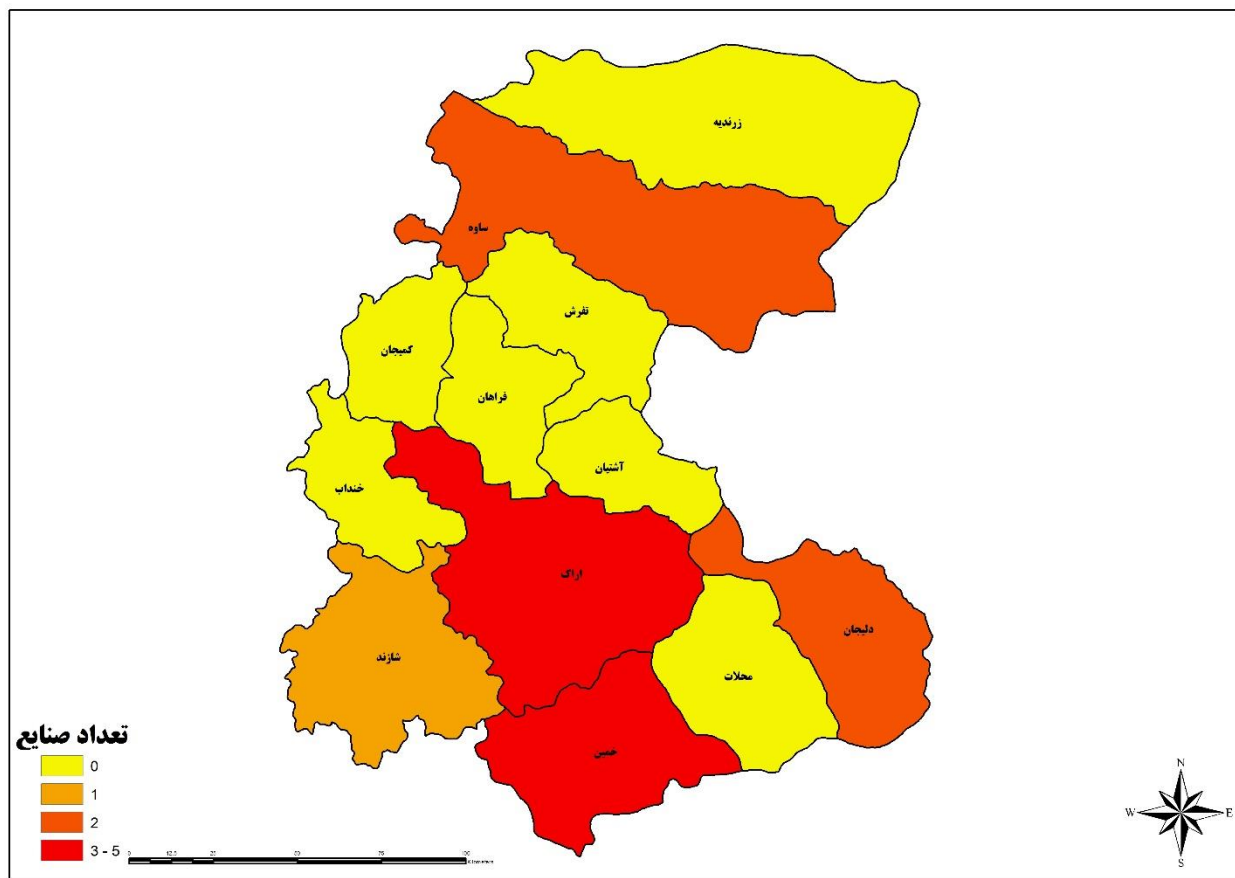

شکل ۲۵. نقشه پراکنندگی صنعت ماکارونی در استان مرکزی

جدول ۲۵. صنایع ماکارونی استان مرکزی

شهرستان/شهر	صنعت/شرکت	ظرفیت تولید (تن/سال)	تعداد کارکنان تقریبی (نفر)
اراک	تولیدی طیب و حیدر اکبری	۲۵۰	-
	رشته‌بری ستاره ممتاز اراک	۳۰۰	-
	بسیم اراک	۳۰۰	-
	رشته‌بری علیرضا نوروزی	۳۰۰	-
خمین	تولیدی جواد احمدلو	۶۰۰	-
	گلبرگ آفتاب رستاق	۳۵۰	-
	رشته‌بری زهرا نوروزی	۳۰۰	-
	نوبین رشته کمره	۲۰۰	-
ساوه	تولیدی مجید شاهدی	۳۰۰	-
	سیانا	۴۸۰۰	-
دلیجان	سالم ماکارون	۳۵۰۰	-
	صنایع غذایی السا دشت دلیجان	۳۰۰	-
	تولیدی محمدرضا بیگی	۶۰۰	-

شهرستان/شهر	صنعت/شرکت	ظرفیت تولید (تن/سال)	تعداد کارکنان تقریبی (نفر)
شازند	رشته‌بری شعبانعلی صفری	۲۵۰	-

استان همدان

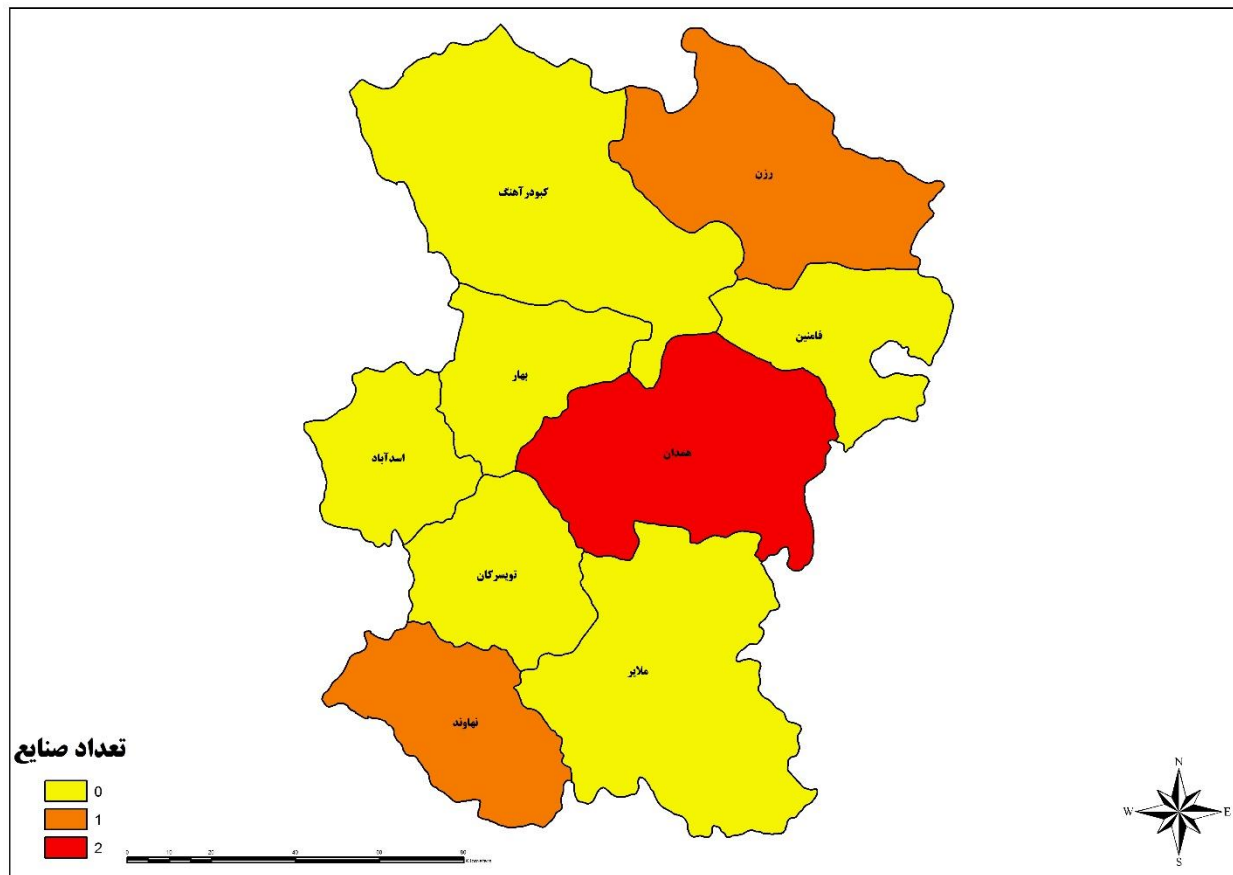

شکل ۲۶. نقشه پراکندگی صنعت ماکارونی در استان همدان

جدول ۲۶. صنایع ماکارونی استان همدان

شهرستان/شهر	صنعت/شرکت	ظرفیت تولید (تن/سال)	تعداد کارکنان تقریبی (نفر)
همدان	رشته‌بری امیر و مجید رخشانی	۵۰	-
	شیرین طبخ	۱۱۵۰	-
نهادند	تولیدی محمدجواد و علیرضا سیف	۱۸۰	-
رزن	مینو غسل	۱۸۰	-

استان یزد

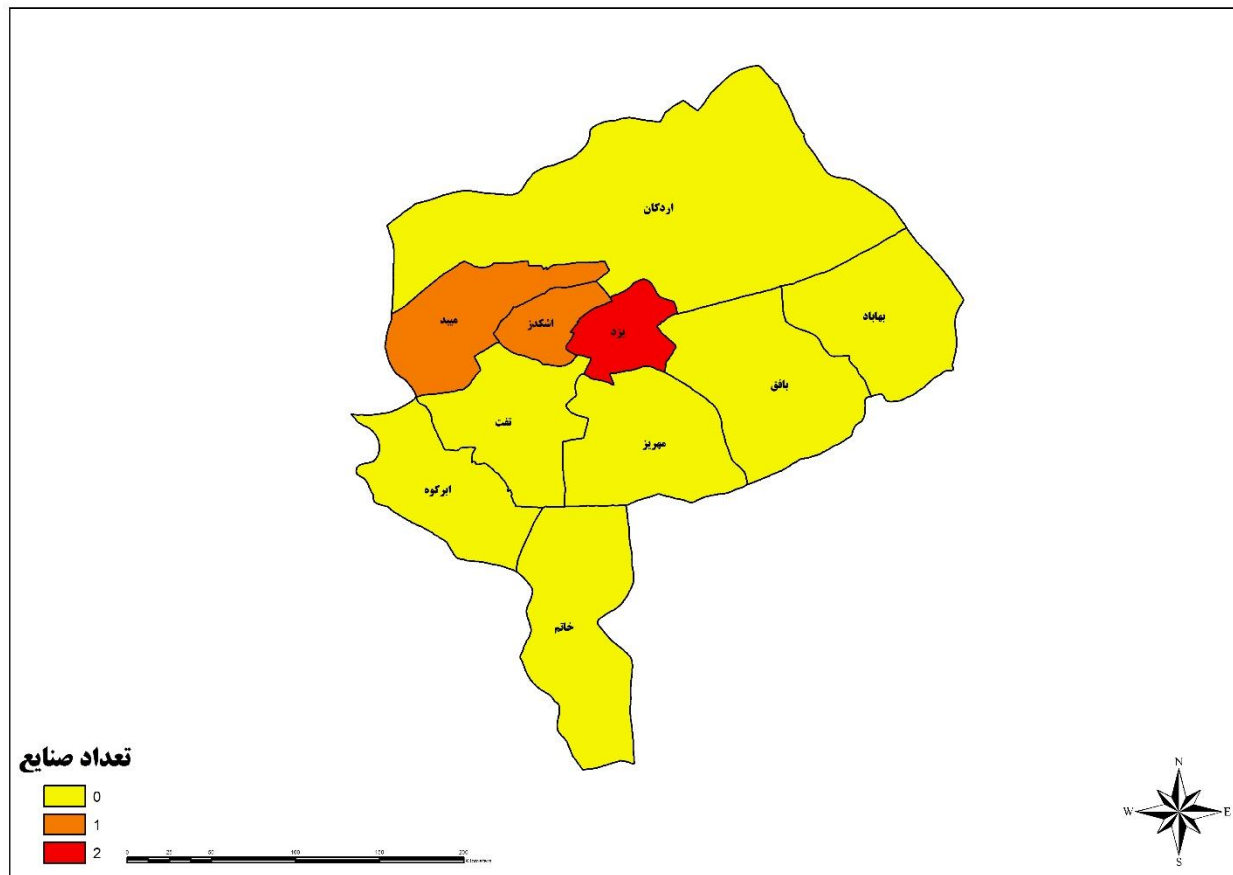

شکل ۲۷. نقشه پراکنندگی صنعت ماکارونی در استان یزد

جدول ۲۷. صنایع ماکارونی استان یزد

شهرستان/شهر	صنعت/شرکت	ظرفیت تولید (تن/سال)	تعداد کارکنان تقریبی (نفر)
یزد	تولیدی زهرا حسینی پور عزآبادی	۳۰۰	-
	نگین آریا زرین سپهر	۲۴۰۰	-
اشکذر	صنایع غذایی کباریزد	۲۲۵۰	-
میبد	کران ماکارون میبد (دنیز ماکارون)	۲۴۰۰۰	-

آشنایی با فرآیند تولید ماکارونی

اصطلاحات فرآیند تولید ماکارونی

ذخیره آرد: آرد مورد استفاده در تولید انواع ماکارونی، آرد سمولینا نام دارد که از نوع خاصی از گندم به نام گندم دوروم به دست می‌آید. گندم دوروم سفت‌تر از گندم کامل (گندم معمولی) است؛ بنابراین در پروسه تولید آرد، نشاسته موجود در آن ممکن است آسیب ببیند. آرد گندم دوروم برای تهیه نان مناسب نیست چون نشاسته آن هنگام تهیه آرد آسیب دیده و توانایی تخمیر و ورآمدن آن کاهش یافته است.

میکسر، میکروفیدر و الک: از میکسر مخصوص (Continuous) و میکروفیدر جهت مخلوط کردن آرد و مواد افزودنی نظیر گلوتن، بتاکاروتن، ویتامین‌ها و افزودنی‌های دیگر استفاده می‌شود. محصول عمل اختلاط آرد و مواد افزودنی، وارد الک می‌شود که در اینجا عملیات دانه‌بندی و جدا کردن مواد زائد مخلوط، انجام می‌گیرد.

پرس: شامل قسمت‌های مختلف (فیلتر، ترازوی دیجیتالی، کنترلر دیجیتالی آب، سیستم پلی‌ماتیک (Polymatic) ترکیب آب و آرد) است. در این بخش آب و آرد حاوی افزودنی‌های نهایی، با هم مخلوط می‌شوند و خمیر به دست می‌آید. خمیر به صورت کامل ورز داده می‌شود و با بافتی یکنواخت، برای شکل‌گیری‌های مختلف (رشته‌ای، فرمی، ورمیشل، لازانیا و ...) از قالب‌ها عبور داده می‌شود.

خشک‌کن: پس از شکل‌گیری خمیر ماکارونی، ماکارونی باید خشک شود تا مقدار آب موجود در آن به حد لازم برای رسیدن به رطوبت نسبی متعادل با هوای محل نگهداری برسد که در نتیجه این عمل، از سوختگی و ترک‌خوردگی ماکارونی جلوگیری به عمل می‌آید. تمام مراحل حین فرآیند از نظر میزان رطوبت و آلودگی ثانویه تحت نظارت واحد کنترل کیفیت هستند.

سردکن: ماکارونی پس از خشک شدن، به علت قرار گرفتن در حرارت بالا، داغ می‌باشد. به منظور جلوگیری از وارد آمدن شوک و ترک‌خوردگی آن، وارد دستگاه سردکن شده، به تدریج سرد می‌شود تا دمای آن به حد معینی کاهش یابد.

سیلوی محصول: محصول تولید شده قبل از عملیات برش و بسته‌بندی وارد سیلوهای ذخیره محصول می‌شود؛ در واقع اینجا ماکارونی در حالت استراحت قرار می‌گیرد. عمل خشک کردن در اینجا متوقف می‌گردد. در انتهای این مرحله رشته‌ها باید دارای دما و رطوبت یکسان در تمام قسمت‌ها بوده و هیچ‌گونه استرسی نداشته باشند. در صورت داشتن استرس، رشته‌ها خم شده و گاهی اوقات ترک‌های بسیار ریزی روی سطح ماکارونی ایجاد می‌شود که از کیفیت آن می‌کاهد.

برش و بسته‌بندی: محصول ذخیره شده در سیلو وارد سیستم برش شده و توسط اره‌های مخصوص در اندازه‌های معینی بریده می‌شود. پس از آن، توسط پیاله‌های حمل، وارد دستگاه بسته‌بندی می‌شوند و بعد از توزین، با توجه به شکل خاص خود در لفاف‌های مخصوص بسته‌بندی قرار گرفته و بسته‌بندی اولیه انجام می‌گیرد. روی فیلم‌های بسته‌بندی اطلاعاتی از قبیل تاریخ تولید، تاریخ انقضا، سری ساخت و قیمت درج می‌شود که در صورت شکایات مشتریان از روی این اطلاعات ردیابی شده و برای یافتن مشکل مطرح شده در محصول پیگیری می‌گردد.

انبار محصول: کارتن‌ها توسط پالت و لیفتراک در قفسه‌های انبار مرتب گشته و با توجه به شماره ساخت و تاریخ تولید، چیدمان می‌شوند. پس از گذشت ۷۲ ساعت قرنطینه و عملیات کنترل کیفیت، در صورت نبود مشکل، محصول به منظور مصرف توسط کامیونت‌ها روانه بازار مصرف می‌گردد.

فرآیند تولید ماکارونی

ممکن است با توجه به نوع دستگاه‌ها و نوع و شکل ماکارونی، مراحل گفته‌شده در بالا، کمی تغییر یابد؛ اما به‌صورت کلی، تولید انواع ماکارونی بر مبنای مراحل ذکر شده است.

در شکل ۲۸، نمونه‌ای از فرآیند تولید ماکارونی نشان داده شده است.

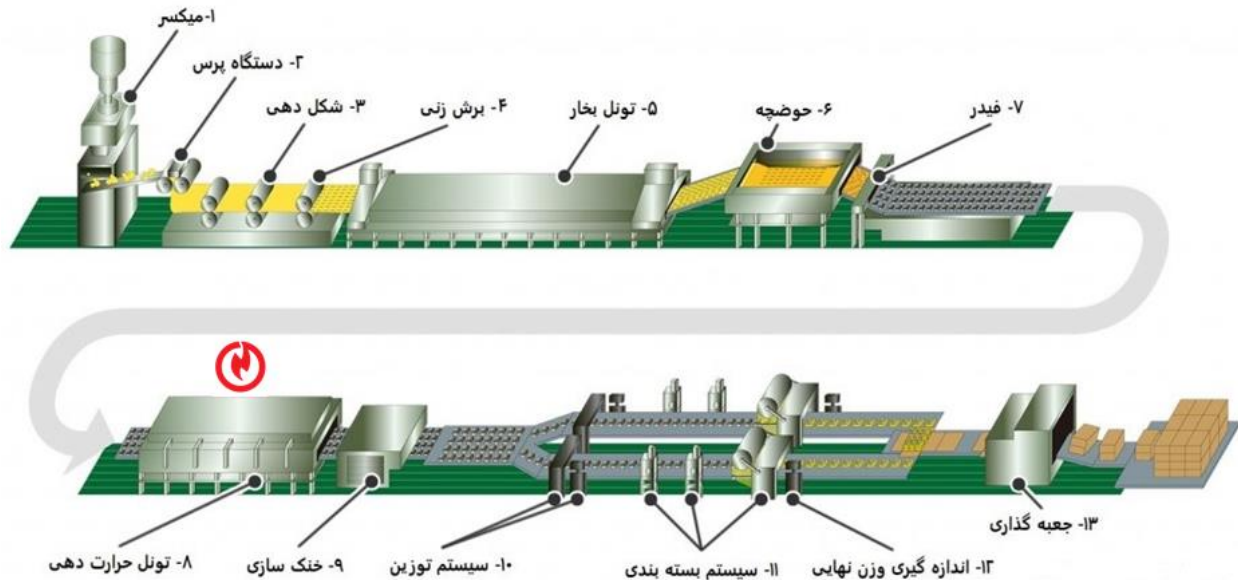

فرآیند گرم 

شکل ۲۸. شماتیک کلی از فرآیند تولید ماکارونی

همان‌طور که گفته شد، فرآیند تولید ماکارونی در هر شرکت، با توجه به اشکال مختلف و فرمولاسیون مخصوص هر برند، ممکن است متفاوت باشد؛ اما کلیات این فرآیند همانند شکل ۲۹ است.

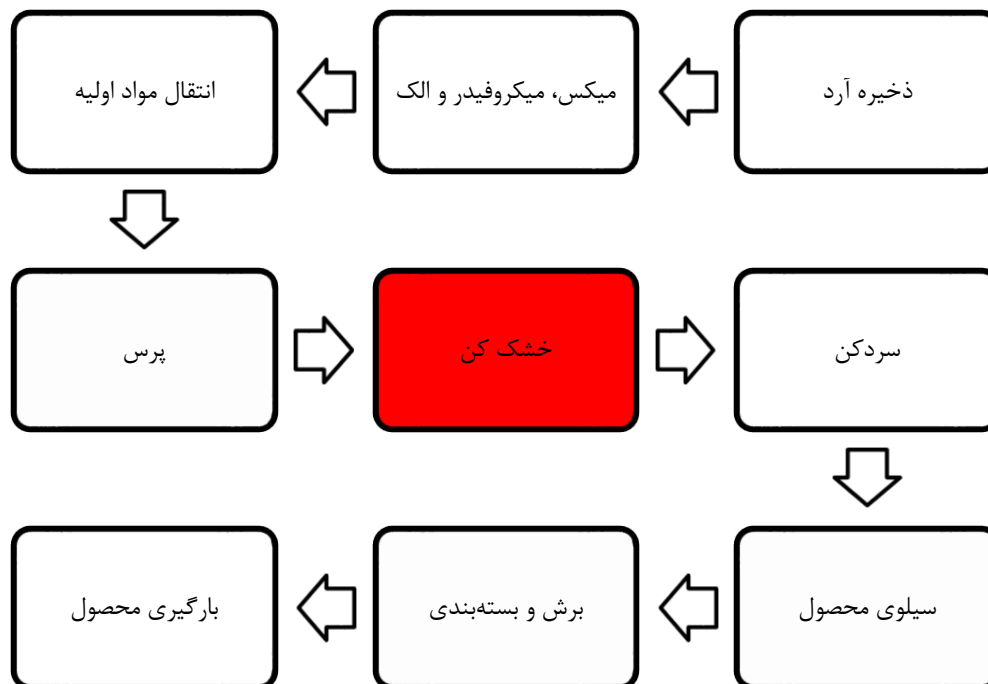

شکل ۲۹. فرآیند تولید ماکارونی

استرس گرمایی در صنعت ماکارونی

صنعت تولید ماکارونی به‌عنوان یکی از صنایع غذایی کشور می‌تواند با مخاطرات ایمنی و بهداشتی بالایی همراه باشد، لیکن به دلیل کاهش احتمال آلودگی و کمک به بهبود کیفیت محصول تولیدی، سعی شده است که حتی‌الامکان دخالت اپراتور انسانی به حداقل رسیده و کار به‌صورت مکانیزه انجام شود. همین عامل کمک کرده است که احتمال ریسک‌های ایمنی و بهداشتی در این صنعت کاهش یابد، ولیکن این به معنی فقدان ریسک‌ها، به‌ویژه ریسک‌های مرتبط با استرس گرمایی در این صنعت نمی‌باشد. چراکه وجود تجهیزاتی مانند خشک‌کن‌ها و کوره‌های پخت، همچنان پتانسیل بالایی برای ایجاد خطرات بهداشتی در این صنعت به همراه دارند. با این‌وجود، بر اساس بررسی متون انجام‌شده تا زمان گردآوری این مجموعه، مطالعه‌ای در کشور که به ارزیابی ریسک‌های بهداشتی و استرس حرارتی در صنعت ماکارونی پرداخته باشد، یافت نشد.



صنعت لبنیات

مقدمه‌ای بر صنعت لبنیات در ایران

شیر و فرآورده‌های لبنی یکی از باارزش‌ترین مواد غذایی هستند که تقریباً تمامی مواد لازم برای رشد و ادامه زندگی انسان را دارا می‌باشند. هر ساله میزان تولید شیر و فرآورده‌های لبنی با توجه به شرایط مختلف از جمله اقلیم، اقتصاد و سیاست‌گذاری، نوسانات مختلفی را شاهد بوده است. با توجه به اهمیت مصرف شیر و فرآورده‌های آن در الگوی تغذیه، این محصول همواره مورد توجه دولت‌ها در کشورهای مختلف از جمله ایران بوده است. صنعت لبنیات کشور به‌عنوان یک صنعت نوپا و از صنایع تکمیلی بخش کشاورزی نقش بسیار مهمی در توسعه پایدار کشور ایفا می‌نماید. از ابتدای دهه ۷۰، با راه‌اندازی واحدهای تولیدی کوچک و بزرگ، نیاز کشور به واردات کالاهایی نظیر پنیر سفید و... برطرف گردید. پس‌از آن، افزایش سرمایه‌گذاری دولت‌های وقت در زمینه افزایش حجم شیر یارانه‌دار خانوار، توزیع پنیر در شبکه کالابریگی و اجرای طرح‌هایی نظیر توزیع شیر در مدارس، موجب رشد فرهنگ مصرف فرآورده‌های لبنی گردید. از سال‌های ۱۳۸۲ تاکنون رشد قابل توجه کمی و کیفی در احداث واحدهای بزرگ تولیدی صورت گرفته و تنوع در محصولات و به‌طور کلی فرهنگ مصرف لبنیات در کشور افزایش یافته است.

جایگاه فعلی لبنیات ایران در دنیا

طبق گزارش سازمان دامپزشکی کشور، در سال ۱۳۹۸، ۴۰۰ کارخانه شیر پاستوریزه در کشور فعال بوده است؛ که در این بین ۲۶ کارخانه کد IR داشته و همین نقطه اتصال کشور ایران به مقاصد صادراتی می‌باشد.

صادرات محصولات لبنی در سال‌های ۱۳۸۳، ۱۳۸۴ و ۱۳۸۵ به ترتیب ۳۳۹۷، ۸۳۲۱ و ۱۰۲۷۱ تن و به ارزش ۵/۵، ۱۶/۵ و ۲۷/۲ میلیون دلار بوده است. میزان صادرات نیز طی سال‌های گذشته افزایشی بوده است. بر طبق آمار سازمان خواربار و کشاورزی ملل متحد (FAO)^۱، ارزش صادرات ایران از حدود ۲۵ میلیون دلار در سال ۲۰۰۰ به حدود ۳۰۰ میلیون دلار در سال ۲۰۱۰ رسیده است که رشد ۱۲ برابری را نشان می‌دهد. در ۴ ماهه اول سال ۱۳۹۹، میزان صادرات انواع لبنیات به کشورهای مختلف به بیش از ۱۵۳ میلیون و ۷۴۲ هزار و ۶۱۱ دلار، برابر با ۱۵۲ هزار و ۵۷۴ تن رسیده است. کشورهای مقصد لبنیات ایرانی، در چهار ماهه اول سال، ۳۰ کشور جهان از جمله کانادا، آلمان، انگلستان، استرالیا، روسیه، ترکیه، مالزی، امارات متحده عربی، بحرین، افغانستان، قزاقستان، عراق، زلاندنو و... هستند که در این میان بیشترین سهم صادرات به کشور عراق با بیش از ۷۵ میلیون و ۹۹۸ هزار و ۹۷۵ دلار و پس‌از آن افغانستان با بیش از ۱۸ میلیون و ۸۲۵ هزار و ۱۷۰ دلار و پاکستان با ۱۳ میلیون و ۴۱۱ هزار و ۲۸۶ دلار اختصاص دارد. اقلام و انواع لبنیات صادراتی ایران شامل پنیر تازه، پنیر رنده شده، آب پنیر، کشک، مواد چرب و روغن‌های مشتق شده از شیر، کره بسته‌بندی‌شده، محصولات متشکل از شیر، دوغ پاستوریزه، شیر، خامه، ماست، شیر خشک صنعتی و شیر خشک ویژه اطفال است.

بر اساس آمار FAO، در سال ۲۰۰۹، کشور ایران در تولید شیر خام با تولید ۷/۶ میلیون تن (۱/۱ درصد از کل تولید شیر جهان) در ردیف بیست و یکم قرار داشته است که با افزایش تولید در سال‌های اخیر به رتبه ۱۱ ارتقا پیدا کرده است. در تولید شیر خشک با ۲۷۸ تن صادرات به ارزش حدود ۳۹۴ هزار دلار در رتبه ۷۲ قرار دارد. در تولید پنیر و کشک بر اساس این آمار با تولید ۲۷۶ هزار تن (۱/۴ درصد) در ردیف شانزدهم قرار دارد. این سازمان، میزان تولید انواع خامه را در سال ۲۰۰۹ برای ایران ۱۴۰ هزار تن اعلام نموده است که در بین کشورهای آسیایی بیشترین تولید را دارد.

^۱ Food and Agriculture Organization of the United Nations



صنعت لبنیات

بررسی آمار و ارقام تولید لبنیات ایران

واحدهای تولیدی شیر و فرآورده‌های لبنی بالغ بر ۴۳۲ واحد به ظرفیت اسمی تولید فرآورده‌های لبنی ۱۰ میلیون تن در سال می‌باشند. میزان تولید انواع فرآورده‌های لبنی طی سال ۱۳۸۵ حدود ۲/۹ میلیون تن (ناشی از جذب حدود ۳/۸ میلیون تن شیر خام) بوده است. طبق کدهای آیسیک، در این صنعت حدود ۵۴ نوع محصول از قبیل، شیر، ماست، پنیر، کره، دوغ، کشک، شیر خشک، خامه، بستنی، آب پنیر و ... تولید می‌شود.



صنعت لبنیات

پراکندگی صنعت لبنیات در ایران

پراکندگی صنعت لبنیات بر روی نقشه ایران در شکل شماره ۱ نشان داده شده است. همان‌طور که در شکل ملاحظه می‌گردد، ۳۱ استان از استان‌های کشور دارای این صنعت می‌باشند.

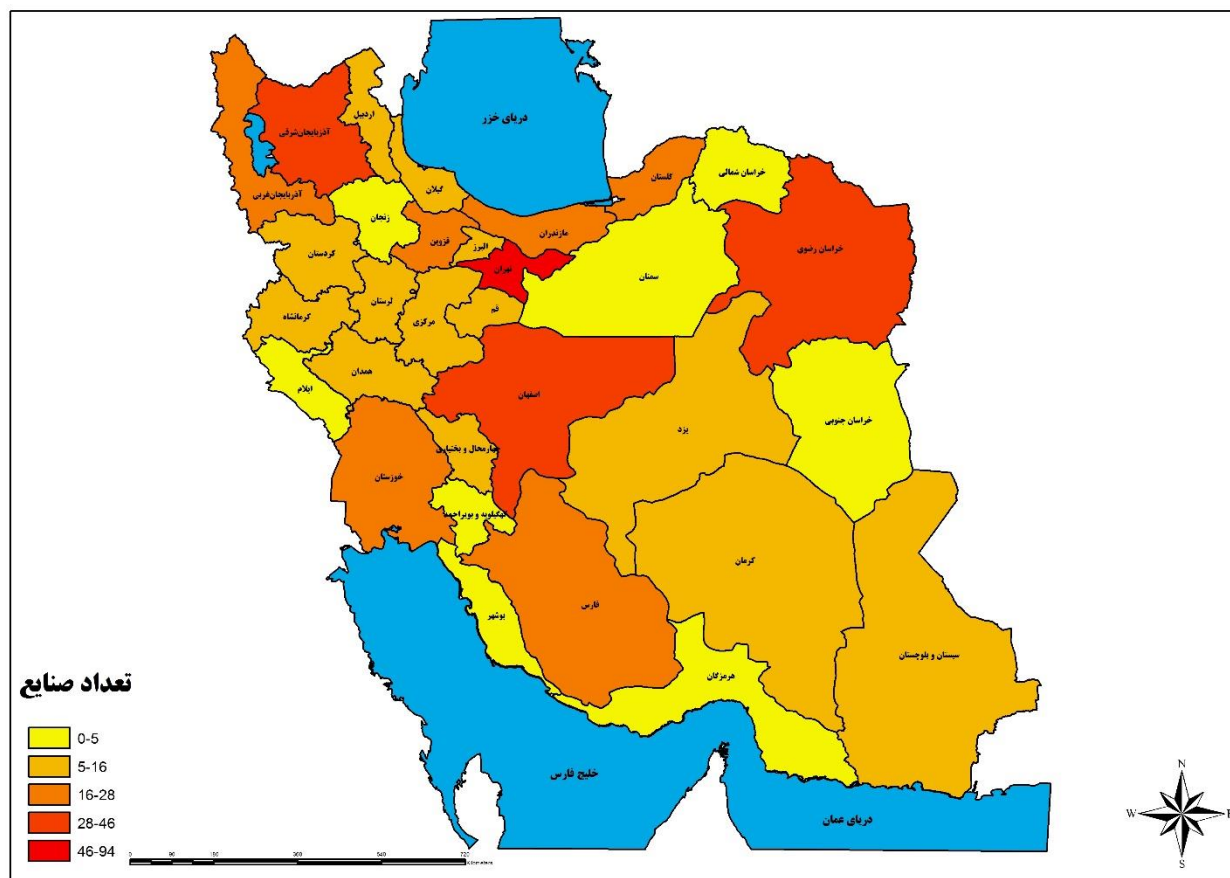

شکل ۱. نقشه پراکندگی صنعت لبنیات در ایران

جدول ۱. صنعت لبنیات کشور به تفکیک استان‌ها و شهرستان‌ها

مجموع	شهرستان (ها)	استان
۴۶	آذرشهر، اسکو، اهر، بناب، تبریز، سراب، شبستر، مراغه، مرند، میانه، هریس، منطقه آزاد ارس	آذربایجان شرقی
۲۷	ارومیه، بوکان، خوی، سلماس، شاهین‌دژ، مهاباد، میاندوآب	آذربایجان غربی
۱۶	اردبیل، پارس‌آباد، خلخال، مشگین‌شهر، نمین، نیر	اردبیل
۷	نظرآباد، ساوجبلاغ، کرج	البرز
۳	ایلام، ایوان، چرداول	ایلام
۴۰	اردستان، اصفهان، تیران و کرون، خمینی‌شهر، دهاقان، شاهین‌شهر و میمه، شهرضا، فریدن، کاشان، گلپایگان، لنجان، مبارکه، نجف‌آباد، نطنز	اصفهان
۲	تنگستان، گناوه	بوشهر
۹۴	تهران، اسلام‌شهر، بهارستان، پاکدشت، پردیس، پیشوا، دماوند، رباط‌کریم، ری، شهریار، فیروزکوه، قدس، ملارد، ورامین	تهران

**صنعت لبنیات**

مجموع	شهرستان (ها)	استان
۷	شهرکرد، کیار	چهارمحال و بختیاری
۲	بیرجند	خراسان جنوبی
۳۶	بینالود، تربت حیدریه، چناران، زیرخان، طرقله و شاندیز، قوچان، گناباد، مشهد، نیشابور	خراسان رضوی
۵	بجنورد، شیروان، فاروج	خراسان شمالی
۱۹	آبادان، اهواز، ایذه، باغملک، بهبهان، خرمشهر، دشت آزادگان، رامهرمز، شادگان، شوش	خوزستان
۳	زنجان، ابهر	زنجان
۴	شاهرود، گرمسار، سمنان	سمنان
۷	ایرانشهر، زاهدان، هامون	سیستان و بلوچستان
۲۵	چهرم، شیراز، لارستان، زرکان، سیدان، فسا، مرودشت، کازرون	فارس
۲۸	آبیک، البرز، بوئین زهرا، تاکستان، قزوین	قزوین
۷	قم	قم
۷	دهگلان، سقز، سنندج، قروه	کردستان
۱۴	رفسنجان، کرمان، شهرابک، جیرفت، قلعه گنج	کرمان
۱۱	اسلام آباد غرب، سنقر، کرمانشاه، کنگاور، گیلانغرب، هرسین	کرمانشاه
۳	بویراحمد، کهگیلویه، گچساران	کهگیلویه و بویراحمد
۲۳	آزادشهر، آق قلا، علی آباد، کردکوی، گالیکش، گرگان، گنبدکاووس، مینودشت	گلستان
۱۶	آستانه اشرفیه، بندر انزلی، رشت، رودسر، سیاهکل، شفت، طولش	گیلان
۱۵	الیگودرز، بروجرذ، خرم آباد، سلسله، کوهدشت	لرستان
۱۸	آمل، بابل، ساری، عباس آباد، محمودآباد، میان دورود، نکا	مازندران
۹	اراک، ساوه، شازند	مرکزی
۲	بندرعباس، حاجی آباد	هرمزگان
۱۰	بهار، تویسرکان، رزن، کبودرآهنگ، نهاوند، همدان	همدان
۸	مهریز، میبد، یزد	یزد
۵۱۴		کل



صنعت لبنیات

شهرستان/شهر	صنعت/شرکت	نام محصول	ظرفیت تولید (تن/سال)	تعداد کارکنان تقریبی (نفر)
	احد جلالی	انواع نوشیدنی تخمیری بر پایه دوغ کره	۱۵۰۰	
		انواع ماست ساده با ماندگاری بالا	۱۵۰۰	-*
		شیر پاستوریزه نیم چرب	۶۰۰	
	محمد محمدزاد	دوغ بدون گاز طعم دار پاستوریزه	۲۴۰۰	
		انواع خامه پاستوریزه	۱۲۰۰	-
		انواع ماست پاستوریزه	۲۵۰۰	
	تولیدی بستنی اطمینان آذرگل	انواع دوغ پاستوریزه	۶۳۸۰	
		نان بستنی	۱۰۰	۱۴۰۰
	نامداران نوش آذربایجان	انواع بستنی بر پایه شیر	۶۰۰۰	
		انواع دوغ پاستوریزه	۱۷۸۰۰	-
	گل یخ تبریز	انواع ماست پاستوریزه	۲۰۰۰	
		انواع بستنی بر پایه شیر	۴۰۰۰	-
		انواع خامه پاستوریزه	۲۰۰	
	سوت ایچ تبریز	انواع شیر پاستوریزه	۶۰۰۰	
		بسته بندی کره گیاهی	۲۱۶۰	-
		بسته بندی کره حیوانی	۲۱۶۰	
		پنیر سفید ایرانی	۵۴۰	
		انواع پنیر پیتزا پروسس	۲۸۴	
انواع پنیر خامه ای		۵۴۰		
انواع دوغ پاستوریزه		۴۰۰۰		
انواع ماست پاستوریزه		۶۸۰۰		
انواع خامه پاستوریزه		۴۰۰		
انواع شیر پاستوریزه		۲۰۰۰۰		
انواع دسر لبنی پاستوریزه		۱۰۰		
لبنیات پاستوریزه شیرین لبن آذر	انواع شیر پاستوریزه	۱۶۰۰۰	-	
	انواع خامه پاستوریزه	۵۰		
	انواع خامه قنادی	۵۰		
	کشک پاستوریزه	۵۰		
	انواع نوشیدنی تخمیری بر پایه دوغ کره	۵۰۰		
	انواع دوغ پاستوریزه	۹۵۰۰		
	انواع ماست پاستوریزه	۲۹۵۰		
صنایع غذایی شیر پاستوریزه آذر نوش شرق	ماست سویا	۲۰۰۰	-	
	شیر سویا	۲۰۰۰		
	پنیر سفید ایرانی	۶۰		
	انواع پنیر پیتزا پروسس	۳۰		
	پنیر سفید ایرانی (پنیر رسیده در آب نمک)	۶۰		
	انواع پنیر لاکتیکی	۶۰		
	انواع پنیر خامه ای	۶۰		



صنعت لبنیات

شهرستان/شهر	صنعت/شرکت	نام محصول	ظرفیت تولید (تن/سال)	تعداد کارکنان تقریبی (نفر)
		انواع نوشیدنی تخمیری بر پایه دوغ کره	۸۹۰۰	
		ذخیره سازی و نگهداری مواد غذایی در سردخانه دو مداره	۷۰۰	
		انواع دوغ پاستوریزه	۲۶۷۰۰	
		انواع ماست پاستوریزه	۱۳۰۰۰	
		انواع شیر پاستوریزه	۱۳۰۰۰	
		انواع خامه پاستوریزه	۵۰۰	
	شرکت صنایع لبنی کاکتوس آذربایجان	خامه پاستوریزه	۲۷۰	-
		شیر پاستوریزه	۲۰۰۰	
		ماست پاستوریزه	۱۰۰۰	
		شیر پاستوریزه	۵۴۰۰	
	شرکت اختر لبن لبقوان	شیر پاستوریزه	۷۵۰۰	-
		ماست پاستوریزه	۲۵۰۰	
		دوغ بدون گاز	۸۰۰۰	
		خامه پاستوریزه	۱۰۰	
		کره پاستوریزه تولید و بسته بندی	۱۰۰	
		کشک پاستوریزه	۱۰۰	
		پنیر پاستوریزه	۱۰۰۰	
		سایر محصولات لبنی	۵۰۰	
پنیر پیتزا	۲۰۰			
	شرکت بستنی دوستی تبریز	انواع بستنی بر پایه شیر	۲۱۹۲	-
اسکو	محمود گرامی	انواع دوغ پاستوریزه	۲۰۰۰	-
اهر	فرآورده های لبنی قره داغ کلیبر	انواع دوغ پاستوریزه	۳۰۰۰	-
		انواع ماست پاستوریزه	۱۵۰۰	
		انواع شیر پاستوریزه	۳۰۰۰	
	شرکت لبنیات نسیم ارس	شیر پاستوریزه	۳۰۰۰	-
		ماست پاستوریزه	۳۰۰۰	
		خامه پاستوریزه	۱۰۰	
		دوغ بدون گاز	۵۰۰۰	
بناب	شرکت پدیده سهند بناب	شیر پاستوریزه	۱۵۰۰	-
		ماست پاستوریزه	۱۰۰۰	
		خامه پاستوریزه	۱۰۰	
		دوغ بدون گاز	۵۰۰۰	
	برگزیده لبن بناب	انواع دوغ پاستوریزه	۱۰۰۰	-
		انواع ماست پاستوریزه	۲۰۰۰	
		انواع خامه پاستوریزه	۱۰۰	
		انواع شیر پاستوریزه	۲۱۳۱	
		انواع پنیر پیتزا پروسس	۲۰۰	
		پنیر سفید ایرانی (پنیر رسیده در آب نمک)	۳۰۰	



صنعت لبنیات

شهرستان/شهر	صنعت/شرکت	نام محصول	ظرفیت تولید (تن/سال)	تعداد کارکنان تقریبی (نفر)
	مجتمع صنایع غذایی شیفته بناب	انواع دسر لبنی پاستوریزه	۱۰۰	-
		انواع شیر پاستوریزه	۱۵۲۰۰	
		انواع خامه پاستوریزه	۱۵۰	
		انواع خامه قنادی	۵۰	
		انواع ماست پاستوریزه	۲۴۳۰	
		انواع دوغ پاستوریزه	۱۰۰۰	
		انواع ماست نوشیدنی	۲۰۰	
		انواع کره پاستوریزه	۲۰۰	
		روغن کره	۵۰	
		کشک پاستوریزه	۲۰	
		انواع پنیر خامه‌ای	۵۰	
		پنیر سفید ایرانی (پنیر رسیده در آب نمک)	۹۵۰	
		انواع پنیر پیتزا پروسس	۱۵۰۰	
		تبریز	محمدعلی انتظارخیز	خدمات سردخانه‌ای جهت نگهداری مواد غذایی
پودر آب پنیر	۶۲۵			
	سردخانه جوشن	خدمات سردخانه‌ای جهت نگهداری مواد غذایی	۳۰۰	-
		کره پاستوریزه تولید و بسته‌بندی	۳۰۰	
	رضا کاظمی یگانه	بستنی ساده	۱۰۰	-
	محمد علاقه‌بند قدیم	انواع بستنی بر پایه شیر	۱۳۵۰	-
		شیر پاستوریزه	۴۰۰	
		ماست پاستوریزه	۳۰۰	
		دوغ گازدار	۳۰۰۰۰۰ لیتر	
		خامه پاستوریزه	۵۰	
		شیرکاکائو	۱۵۰	
		انواع دسرهای لبنی و سنتی	۱۵۰	
	ارمغان شیرباویل	شیر پاستوریزه	۴۸۰۰	-
		خامه پاستوریزه	۱۵۰۰	
		ماست پاستوریزه	۳۰۰۰	
		دوغ بدون گاز	۳۰۰۰	
	رعنا رئیس الذاکرینی	انواع بستنی بر پایه شیر	۱۰۰	-
	پینار لبن تبریز	انواع شیر پاستوریزه	۲۷۵۰۰	-
		انواع خامه پاستوریزه	۳۵۰	
		انواع ماست پاستوریزه	۵۴۰۰	
		انواع دوغ پاستوریزه	۳۵۰۰	
		کشک پاستوریزه	۱۰۰	
		پنیر سفید ایرانی	۴۰۰۰	



صنعت لبنیات

شهرستان/شهر	صنعت/شرکت	نام محصول	ظرفیت تولید (تن/سال)	تعداد کارکنان تقریبی (نفر)	
	آذر گل لبن	انواع شیر تغلیظ شده	۱۵۰۰	-	
		انواع شیر پاستوریزه	۱۵۰۰۰		
		انواع کره پاستوریزه	۶۰۰		
		انواع دوغ پاستوریزه	۴۵۰۰		
		انواع ماست پاستوریزه	۳۰۰۰		
		انواع خامه استریلیزه	۷۰۰		
		کشک پاستوریزه	۳۰۰		
		انواع دسر لبنی پاستوریزه آماده مصرف	۵		
		انواع پنیر خامه ای	۹۰		
		پنیر سفید ایرانی تولید شده به روش فراپالایش (UF ¹)	۴۱۵۰		
		پنیر سفید ایرانی (پنیر رسیده در آب نمک)	۲۰		
		انواع پنیر لاکتیکی	۱۰		
		خامه قنادی شیرین نشده	۲۰۰		
		خامه قنادی شیرین شده	۳۰۰		
		انواع پنیر پیتزا پروسس	۱۱۵		
		پنیر فرآوری شده (پروسس)	۱۱۵		
		بسته بندی انواع روغن ها و چربی های گیاهی و حیوانی	۵۹۵		
	بستنی دوستی تبریز	بستنی ساده	۱۰۰	-	
		شیر پاستوریزه پگاه آذربایجان شرقی	ماست پروبیوتیک طعم دار پرچرب پاستوریزه	۵۰	۲۴۸
			ماست پروبیوتیک نیم چرب پاستوریزه	۳۰۰	
			شیر استریلیزه	۵۰۰۰	
			انواع پودر فرآورده های لبنی	۲۰۰	
			انواع شیر خشک	۲۶۰۰	
			قره قوروت	۵۰	
			کشک پاستوریزه	۴۵۰	
	آوازه نام لاله زار	انواع بستنی بر پایه شیر	۶۰۰	-	
		پنیر موزارلا	۱۰۰		
	شرکت کولاک شرق	دوغ بدون گاز	۵۰۰۰	-	
		دوغ گازدار	۵۰۰۰		
	دامنه سهند تبریز	پنیر سفید ایرانی تولید شده به روش فراپالایش (UF)	۴۰۰۰	-	
		کشک پاستوریزه	۱۰۰		
		انواع ماست پاستوریزه	۵۴۰۰		
		انواع خامه پاستوریزه	۳۵۰		
		انواع شیر پاستوریزه	۲۷۵۰۰		
		دوغ پاستوریزه بدون گاز	۳۵۰۰		

¹ Ultra filtration



صنعت لبنیات

شهرستان/شهر	صنعت/شرکت	نام محصول	ظرفیت تولید (تن/سال)	تعداد کارکنان تقریبی (نفر)
سراب	لبنیات پاستوریزه دامنه سراب-پنیر سراب	دوغ گازدار	۷۸۰۰۰۰۰ لیتر	-
		پنیر پیتزا	۱۳۰	
		کره پاستوریزه تولید و بسته‌بندی	۱۰۰	
		خامه پاستوریزه	۱۳۰	
		شیر پاستوریزه	۱۲۰۰	
		ماست پاستوریزه	۱۸۰۰	
		پنیر پاستوریزه	۳۹۰	
سراب	شیر پاستوریزه و فرآورده‌های لبنی کیمیا سراب	انواع نوشیدنی تخمیری بر پایه دوغ کره	۵۰۰۰	-
		انواع دوغ پاستوریزه	۵۰۰۰	
سراب	فرآورده‌های لبنی شبنم سراب	انواع شیر پاستوریزه	۶۰۰۰	-
		انواع خامه پاستوریزه	۴۰۰	
		پنیر سفید (فتا یا UF)	۱۰۰۰	
		ماست چکیده پاستوریزه با موادی مانند موسیر، خیار و دیگر میوه‌ها، سبزیجات و مغزها	۲۰۰۰	
		انواع پنیر خامه‌ای	۱۲۵۰	
		پنیر سفید ایرانی (پنیر رسیده در آب‌نمک)	۱۰۰	
		انواع پنیر پیتزا پروسس	۱۲۵۰	
		ماست کم‌چرب پاستوریزه	۲۰۰۰	
		ماست پرچرب پاستوریزه	۲۰۰۰	
		ماست پروبوتیک کم‌چرب پاستوریزه	۲۰۰۰	
		ماست پروبوتیک پرچرب پاستوریزه	۲۰۰۰	
		ماست طعم‌دار هم‌زده کم‌چرب پاستوریزه	۲۰۰۰	
		ماست طعم‌دار هم‌زده پرچرب پاستوریزه	۲۰۰۰	
		دوغ پاستوریزه بدون گاز	۱۱۰۰۰ لیتر	
سراب	آریا لبن سراب	انواع شیر پاستوریزه	۵۰۰۰	-
		انواع دوغ پاستوریزه	۵۰۰۰	
		انواع ماست پاستوریزه	۱۰۰۰	
		انواع خامه پاستوریزه	۲۰۰	
سراب	تولیدی فرآورده‌های لبنی سبز شکوفه سراب	انواع خامه قنادی	۲۰۰	-
		پنیر سفید ایرانی (پنیر رسیده در آب‌نمک)	۲۱۲	
		انواع پنیر پیتزا پروسس	۲۱۲	
سراب	شیرین لبن مهدوی سراب	انواع بستنی بر پایه شیر	۳۵۰	-
شبه‌ستر	شیرین عسل واحد شماره ۲	انواع دسر لبنی استریلیزه	۵۰۰	-
		انواع شیر پاستوریزه	۴۴۵۵۰	
		انواع خامه استریلیزه	۲۹۰۰	
		انواع دوغ پاستوریزه	۵۰۰۰	
		انواع دوغ استریلیزه	۵۰۰۰	
		انواع ماست پاستوریزه	۲۵۰	



صنعت لبنیات

شهرستان/شهر	صنعت/شرکت	نام محصول	ظرفیت تولید (تن/سال)	تعداد کارکنان تقریبی (نفر)
		انواع بستنی بر پایه شیر	۱۰۰۰	
		پنیر سفید ایرانی	۲۸۰۰	
		روغن کره	۱۰۰	
		انواع دراژه	۲۸۰۰	
		انواع دسر لبنی استریلیزه	۵۰۰	
		انواع دسر لبنی پاستوریزه	۵۰۰	
		انواع دسر لبنی استریلیزه	۵۰۰	
		انواع شیر پاستوریزه	۴۴۵۵۰	
مراغه	فرآورده‌های لبنی سهند مراغه پیام	خامه پرچرب پاستوریزه شکلاتی	۳۰ تن	-
		دوغ بدون گاز	۱۷۵	
		ماست ساده هم‌زده لاکتیکی	۱۹۶	
		پنیر سفید (فتا یا UF)	۱۹۹	
		شیر پاستوریزه پر چرب	۱۴۰۰	
	کشت و صنعت پنارمراغه	انواع شیر پاستوریزه	۱۴۰۰۰	-
		انواع ماست پاستوریزه	۷۵۰۰	
		انواع دوغ پاستوریزه	۱۴۰۰۰	
مرند	احد یامچلو	انواع شیر پاستوریزه	۶۰۰۰	-
		انواع شیر استریلیزه	۱۰۰۰	
		انواع خامه پاستوریزه	۳۰۰	
		انواع ماست پاستوریزه	۲۰۰۰	
		انواع دوغ پاستوریزه	۱۲۰۰۰	
		انواع کره پاستوریزه	۳۰۰	
		انواع پنیر پیتزا پروسس	۳۰۰	
		پنیر سفید ایرانی	۳۰۰	
	تعاونی صنایع شیر سالم لبن سارینا ۲۲۰۸	انواع شیر پاستوریزه	۳۰۰۰	-
		انواع خامه پاستوریزه	۱۵۰	
		انواع ماست پاستوریزه	۱۰۰۰	
		انواع دوغ پاستوریزه	۳۰۰۰	
		پنیر سفید ایرانی (پنیر رسیده در آب نمک)	۴۰۰	
		انواع پنیر پیتزا پروسس	۵۰	
		پنیر پروسس آنالوگ	۵۰	
میانه	شیر فام ریحان	انواع شیر پاستوریزه	۴۰۰۰	-
		انواع خامه پاستوریزه	۱۰۰	
		انواع ماست پاستوریزه	۱۰۰۰	
		انواع دوغ پاستوریزه	۱۰۰۰۰	
هریس	شرکت بستنی آذر گل سرای	انواع بستنی بر پایه شیر	۲۰۰۰	-
منطقه آزاد ارس	شرکت تجاری صنعتی حامی شمس لبن ارس	انواع کره پاستوریزه	۱۰۰۰۰	-
		انواع نوشیدنی تخمیری بر پایه دوغ کره	۲۵۰۰۰	



صنعت لبنیات

تعداد کارکنان تقریبی (نفر)	ظرفیت تولید (تن/سال)	نام محصول	صنعت/شرکت	شهرستان/شهر
	۱۵۰۰۰	انواع خامه پاستوریزه		
	۵۵۰۰	روغن کره		
	۵۰۰۰	انواع شیر خشک		

* آماری در دسترس نیست.



صنعت لبنیات

استان آذربایجان غربی

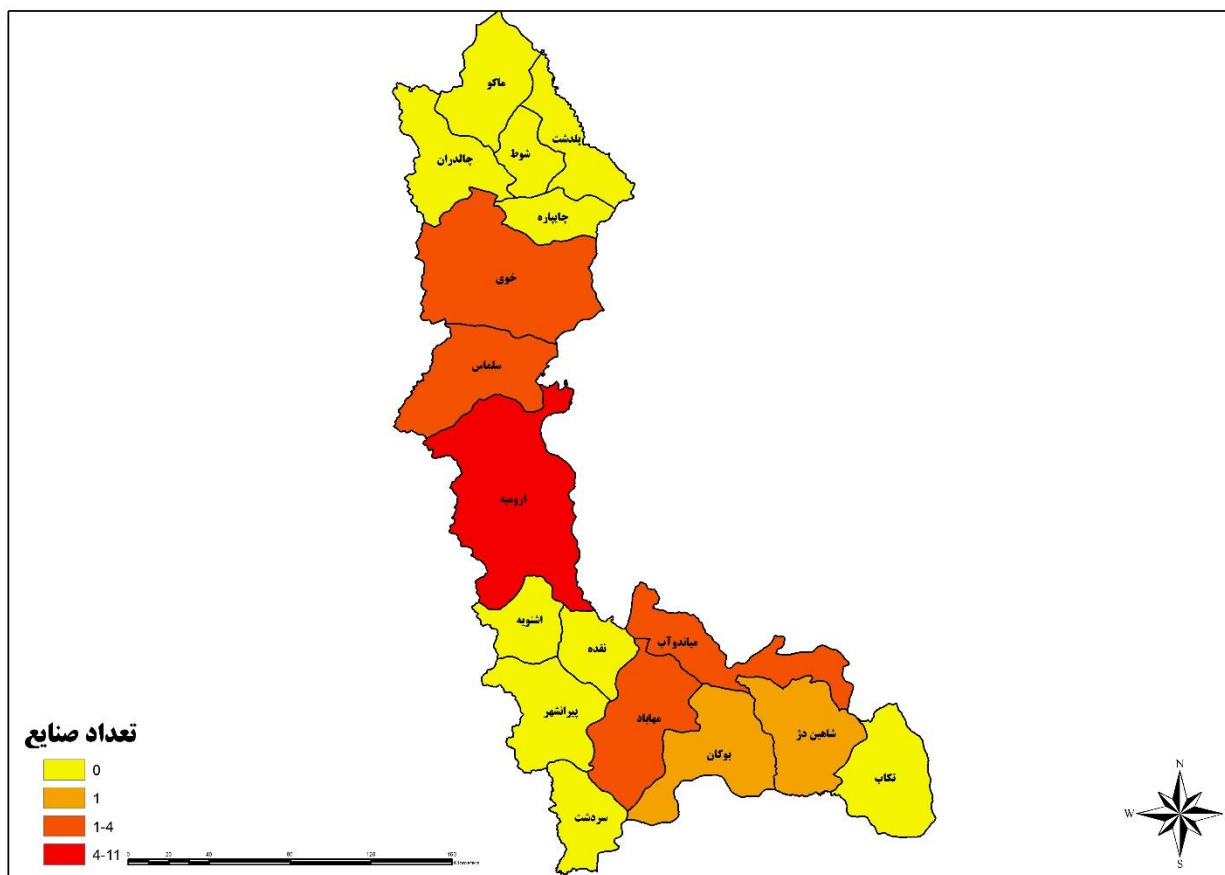

شکل ۳. نقشه پراکندگی صنعت لبنیات در استان آذربایجان غربی

جدول ۳. صنایع لبنیات در استان آذربایجان غربی

شهرستان/شهر	صنعت/شرکت	نام محصول	ظرفیت تولید (تن/سال)	تعداد کارکنان (تقریبی نفر)
ارومیه	صنایع لبنیاتی سحر	دوغ بدون گاز	۲۷۰۰	-
		خامه پاستوریزه	۳۰	
		پنیر سفید ایرانی	۴۰۰	
		پنیر پیتزا	۳۰	
		شیر استرلیزه	۱۵۰۰	
صاحب سحر زمان	صاحب سحر زمان	انواع بستنی بر پایه شیر	۶۰۰۰	-
		ماسه پاستوریزه	۲۰۰۰	
		دوغ بدون گاز	۱۰۰۰	
		شیر پاستوریزه	۱۰۳۳۰	
شرکت چی چست شیر آذربایجان	شرکت چی چست شیر آذربایجان	پنیر پیتزا	۴۰۰	-
		خامه پاستوریزه	۷۰	



صنعت لبنیات

شهرستان / شهر	صنعت / شرکت	نام محصول	ظرفیت تولید (تن / سال)	تعداد کارکنان تقریبی (نفر)	
	صنایع غذایی اروم بنیان	دوغ بدون گاز	۶۰۰	-	
		شیر پاستوریزه	۳۰۰۰		
		شیر پاستوریزه	۸۰۰۰		
		ماست پاستوریزه	۳۰۰۰		
		دوغ بدون گاز	۵۰۰۰		
		خامه پاستوریزه	۱۰۰		
	پاک شیر ارومیه	شیر کاکائو	۱۰۰۰	۲۰	
		پنیر و مشتقات	۱۰۰		
		ماست پاستوریزه	۸۰۰		
		دوغ بدون گاز	۱۰۰۰۰		
		شیر پاستوریزه	۱۰۰۰۰		
		خامه پاستوریزه	۲۰۰		
	خدیجه کرامت طالع	پنیر سفید ایرانی	۸۷	-	
		انواع بستنی بر پایه شیر	۱۰۰۰		
	مجتمع صنایع غذایی شهید آذر آبادگان	بسته بندی انواع روغن ها و چربی های گیاهی و حیوانی	خامه قنادی شیرین نشده	۳۶۴۰	-
انواع دوغ پاستوریزه			۵۰۰۰		
انواع ماست پاستوریزه			۲۵۰۰		
انواع شیر پاستوریزه			۲۰۰۰		
شیر استرلیزه			۶۰۰۰۰		
شیر پاستوریزه			۲۰۰۰۰		
آفتاب ارومیه	خامه پاستوریزه	۱۰۰۰	۶۰		
	شیر طعم دار	۱۵۰۰۰			
	کره پاستوریزه	۱۰۰۰			
	دوغ گاز دار	۵۰۰۰			
	ماست پاستوریزه	۴۵۰۰			
	پنیر پاستوریزه	۶۰۰۰			
	آذر لبن شاد	انواع خامه پاستوریزه		۱۰۰	۲۵
		انواع ماست پاستوریزه		۴۵۰۰	
شیر پاستوریزه نیم چرب		۹۰۰۰			
انواع پنیر پیتزا پروسس		۱۵۰			
پنیر سفید ایرانی (پنیر رسیده در آب نمک)		۴۵۰۰			
انواع کره پاستوریزه		۶۰۰			
انواع دوغ پاستوریزه		۴۰۰۰			
صنایع شیر نیکان مهر آذربایجان	پنیر فرآوری شده (پروسس)	۵۰۰	-		
	انواع پنیر لاکتیکی	۱۰۰۰			
	انواع پنیر خامه ای	۵۰۰			



صنعت لبنیات

شهرستان / شهر	صنعت / شرکت	نام محصول	ظرفیت تولید (تن / سال)	تعداد کارکنان تقریبی (نفر)				
		پنیر سفید ایرانی تولید شده به روش فراپالایش (UF)	۳۸۰۰					
		انواع ماست پاستوریزه	۳۰۰۰					
	شیر پاستوریزه پگاه آذربایجان غربی		خامه نیم چرب (سبک) پاستوریزه با ماندگاری بالا (ESL)	۹۳۰	۲۰۱			
			پنیر سفید ایرانی	۶۲۰۰				
			پنیر پروبیوتیک	۱۵۰۰				
			پنیر سفید ایرانی (پنیر رسیده در آب نمک)	۱۰۰				
			انواع پنیر لاکتیکی	۳۰۰				
			انواع لخته پنیر به عنوان ماده اولیه در پنیرسازی	۵۰۰				
			انواع دوغ پاستوریزه	۱۲۰۰۰				
			کشک پاستوریزه	۳۰۰				
			انواع ماست پاستوریزه	۱۱۷۰۰				
			انواع خامه استریلیزه	۱۵۶۰				
			انواع خامه پاستوریزه	۱۵۳۰				
			انواع شیر استریلیزه	۲۳۳۰۰				
			انواع شیر پاستوریزه	۲۱۰۰۰				
			انواع دسر لبنی استریلیزه	۱۰۰				
			انواع دسر لبنی پاستوریزه	۳۰۰				
			بوکان	صنایع نوشابه سازی و شیر پاستوریزه قندیل کولاک		انواع شیر پاستوریزه	۸۰۰۰	-
						انواع پنیر پیتزا پروسس	۴۵۰	
پنیر سفید ایرانی (پنیر رسیده در آب نمک)	۵۵۰							
کشک پاستوریزه	۱۸۰							
انواع دوغ پاستوریزه	۳۰۰۰							
انواع ماست پاستوریزه	۲۵۰۰							
انواع خامه پاستوریزه	۳۰۰							
پنیر پیتزا	۴۰۰							
خوی	دادلی لبنی خوی	پنیر پاستوریزه	۱۰۰	-				
		پنیر و مشتقاتش	۵۰۰					
		دوغ بدون گاز	۴۰۰۰					
		شیر پاستوریزه	۱۲۰۰۰					
		خامه پاستوریزه	۳۰					
		ماست پاستوریزه	۱۰۰۰					
		اسماعیل جاهد			بسته بندی انواع پنیر	۱۸۰	-	
انواع پنیر پیتزا پروسس	۱۳۵							
انواع خامه پاستوریزه	۱۸۰							
-	کوثر آب خوی	دوغ پاستوریزه بدون گاز	۰ ۴۵۰۰	-				
-	ماه لرزان	بسته بندی انواع پنیر	۱۰۰	-				



صنعت لبنیات

شهرستان / شهر	صنعت / شرکت	نام محصول	ظرفیت تولید (تن / سال)	تعداد کارکنان تقریبی (نفر)
		انواع پنیر پیتزا پروسس	۵۰۰	
		روغن کره	۱۰۰	
		انواع خامه پاستوریزه	۲۰۰	
سلماس	غلامعلی و شهروز الماسی کهنه شهری	پنیر هلندی	۲۴	-
		هامون شیر سلماس	۱۲۰	۷۵
	هامون شیر سلماس	پنیر یونانی	۱۲۰	
		پنیر بلغاری	۱۲۰	
		انواع لخته پنیر به عنوان ماده اولیه در پنیرسازی	۱۲۰	
		انواع پیتزا (نیمه آماده)	۱۰۰	
		انواع پنیر پیتزا پروسس	۱۵۰	
پنیر فرآوری شده (پروسس)	۱۰۰			
آتا شیر سلماس	آتا شیر سلماس	انواع پنیر پیتزا پروسس	۴۰۰	۷۱
		انواع پنیر خامه‌ای	۲۰۰	
		انواع دوغ پاستوریزه	۲۶۰۰	
		انواع ماست پاستوریزه	۱۸۰۰	
		انواع شیر پاستوریزه	۱۴۵۰۰	
شاهین‌دژ	فرآورده‌های لبنی و آشامیدنی ایلمان شیر	پنیر پاستوریزه	۸۰	۸
		خامه پاستوریزه	۹۰	
		ماست پاستوریزه	۵۰۰	
		دوغ بدون گاز	۰ ۱۴۰	
		شیر پاستوریزه	۳۰۰۰	
		شیر کائو	۳۰۰۰	
		شیر قهوه	۳۰۰۰	
		ماست میوه	۵۰۰	
		ماست خامه‌دار	۵۰۰	
		خامه عسل	۹۰	
		خامه کائوبی	۹۰	
مهاباد	گسترش صنایع لبنیات مهاباد	ماست چکیده پرچرب پاستوریزه	۱۵۰	۲۲۶
		ماست چکیده کم‌چرب پاستوریزه	۳۰۰	
		ماست بدون چربی پاستوریزه	۶۸۰	
		خامه کم‌چرب پاستوریزه	۱۵۰	
		شیر استریلیزه پرچرب	۶۰۰۰	
		شیر استریلیزه کم‌چرب	۸۰۰۰	
		دوغ پاستوریزه بدون گاز	۲۲۵۰	
		خامه پرچرب پاستوریزه	۱۵۰	
		شیر پاستوریزه پرچرب	۳۴۰	
		شیر پاستوریزه کم‌چرب	۳۴۰	
		روغن کره	۱۵۰	
		فرآوری لبنیات شروین مهاباد	انواع خامه پاستوریزه	



صنعت لبنیات

شهرستان / شهر	صنعت / شرکت	نام محصول	ظرفیت تولید (تن / سال)	تعداد کارکنان تقریبی (نفر)		
		انواع ماست پاستوریزه	۲۲۰۰			
		روغن کره	۸۵			
		پنیر سفید ایرانی (پنیر رسیده در آب نمک)	۱۵۰			
				دوغ پاستوریزه گازدار	۱۰۰۰	-
				شیر پاستوریزه طعم دار پرچرب	۴۴۰	
				شیر پاستوریزه طعم دار کم چرب	۴۴۰	
				شیر پاستوریزه پرچرب	۱۰۰۰	
				دوغ پاستوریزه بدون گاز	۱۰۰۰	
				شیر پاستوریزه کم چرب	۲۰۰۰	
				خامه قنادی شیرین نشده	۲۰	
				خامه قنادی شیرین شده	۲۵	
				پنیر پروسس آنالوگ	۱۰۰	
				انواع پنیر پیتزا پروسس	۵۰	
شیر پاستوریزه نیم چرب	۱۲۰۰					
کفیر	۲۰۰۰					
	فرآورده های نگین گوشت مهاباد			پنیر موزارلا	۱۸۰۰	
		انواع پنیر پیتزا پروسس	۱۸۰۰			
میاندوآب	شرکت فرآورده های لبنی فرید لبن میاندوآب	پنیر پیتزا	۴۵	-		
		ماست میوه	۸۷۰			
		خامه پاستوریزه	۴۲۰			
		پنیر پاستوریزه	۴۵			
		دوغ بدون گاز	۱۷۰۰			
		ماست پاستوریزه	۸۸۰			
		شیر پاستوریزه	۰۰ ۱۴۰			
	تعاونی ۳۶۶ تولید فرآورده های لبنی کامل میاندوآب	انواع پنیر پیتزا پروسس	۱۵۰	-		
		انواع دوغ پاستوریزه	۸۰۰۰			
		انواع ماست پاستوریزه	۳۰۰۰			
		انواع خامه قنادی	۲۰۰			
		انواع شیر پاستوریزه	۸۰۰۰			
	شرکت تعاونی ۱۰۶ فرآورده های قوشاچای	انواع خامه پاستوریزه	۷۵	-		
		ماست طعم دار پرچرب پاستوریزه	۱۰۰۰			
		ماست طعم دار کم چرب پاستوریزه	۱۰۰۰			
		شیر پاستوریزه پرچرب	۶۲۵۰			
		شیر پاستوریزه کم چرب	۶۲۵۰			
		پنیر سفید ایرانی (پنیر رسیده در آب نمک)	۲۰۰۰			
		انواع دوغ پاستوریزه	۳۵۰۰			
		انواع ماست پاستوریزه	۸۰۰۰			
	تعاونی شماره پنجاه شیر پاستوریزه شبیم میاندوآب	انواع دوغ پاستوریزه	۶۳۰	-		
		انواع ماست پاستوریزه	۱۷۸۵			



صنعت لبنیات

شهرستان / شهر	صنعت / شرکت	نام محصول	ظرفیت تولید (تن / سال)	تعداد کارکنان (تقریبی نفر)
		انواع شیر پاستوریزه	۱۱۹۰۰	

استان اردبیل

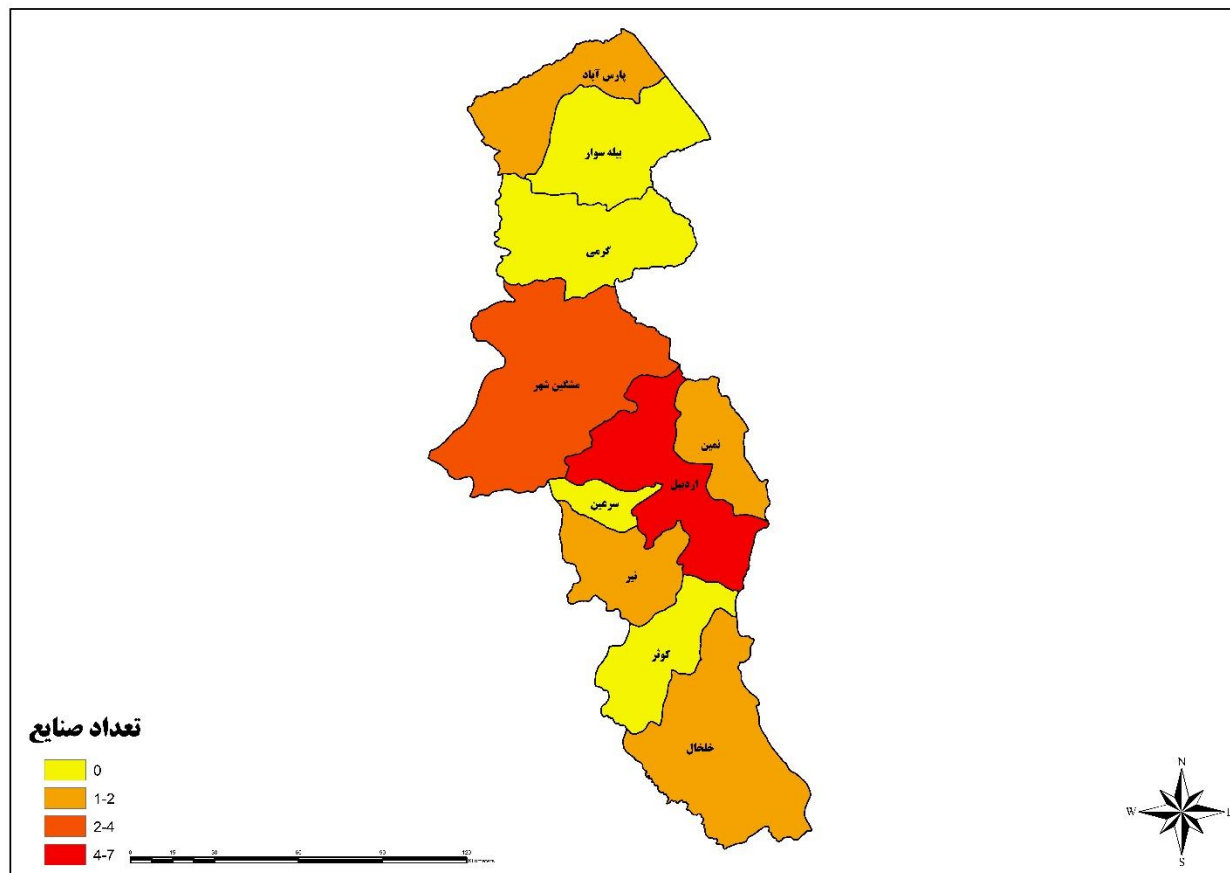

شکل ۴. نقشه پراکنندگی صنعت لبنیات در استان اردبیل

جدول ۴. صنایع لبنیات در استان اردبیل

شهرستان / شهر	صنعت / شرکت	نام محصول	ظرفیت تولید (تن / سال)	تعداد کارکنان (تقریبی نفر)
اردبیل	فراورده‌های لبنی دشت ساوالان	خامه پاستوریزه	۳۰۰	-
		شیر پاستوریزه	۳۶۰۰۰	
		ماست پاستوریزه	۱۰۰۰۰	
		پنیر پاستوریزه	۷۰۰	
		کره پاستوریزه	۶۰	
		دوغ بدون گاز	۲۰۰۰۰	
		بهنام و رامین سامع ملکی		بستنی میوه‌ای
بستنی خامه‌ای	۱۰			



صنعت لبنیات

شهرستان/شهر	صنعت/شرکت	نام محصول	ظرفیت تولید (تن/سال)	تعداد کارکنان تقریبی (نفر)
	فرآورده‌های لبنی تارا سیلان	بستنی شکلاتی	۲۰	-
		بستنی ساده	۵۰	
		پنیر پاستوریزه	۱۶۰۰	
		کرم کارامل	۲۰۰	
		دوغ بدون گاز	۴۳۰۰۰	
		کره پاستوریزه	۷۵۰۰	
		خامه قنادی	۱۰۰۰	
		ماست خامه‌دار	۸۰۰	
		خامه استرلیزه	۷۰۰۰	
		پنیر برگر	۱۶۰۰	
		ماست میوه	۴۰۰	
		پنیرطعم‌دار	۲۵۰۰	
		پنیر پیتزا	۳۲۵۰	
		کشک پاستوریزه	۱۰۰۰	
		پنیر سفید ایرانی	۵۰۰۰	
		پودر آب پنیر	۱۷۵۰	
		شیر خشک	۱۲۵۰	
		شیر قهوه	۴۷۰۰	
		شیر کائو	۴۷۰۰	
		شیرطعم‌دار	۴۶۵۰	
شیر استرلیزه	۳۰۰۰۰			
ماست پاستوریزه	۱۶۰۰۰			
شیر پاستوریزه	۱۷۵۰۰			
خامه پاستوریزه	۶۰۰۰			
	جیران سوت	مارگارین جامد	۶۰۰۰	۴۸
		ماست خامه‌ای پاستوریزه	۵۰۰	
		شیر پاستوریزه طعم‌دار نیم‌چرب	۸۰۰	
		دوغ پاستوریزه بدون گاز	۲۳۵۰	
		شیر پاستوریزه نیم‌چرب	۲۱۰۰	
		انواع ماست ساده با ماندگاری بالا	۶۰۰	
		خامه قنادی شیرین شده	۷۰۰	
		انواع پنیر پیتزا پروسس	۲۰۰	
		انواع پنیر خامه‌ای	۶۰۰	
		پنیر سفید ایرانی تولید شده به روش فراپالایش (UF)	۶۵۰	
	تعاونی سحر سبز سیلان	پنیر پاستوریزه	۳۰۰	-
		خامه پاستوریزه	۳۷۵	
		ماست پاستوریزه	۳۵۰۰	
		دوغ بدون گاز	۶۰۰۰	



صنعت لبنیات

شهرستان/شهر	صنعت/شرکت	نام محصول	ظرفیت تولید (تن/سال)	تعداد کارکنان تقریبی (نفر)	
	حسین آقائی	انواع پنیر پیتزا پروسس	۵۰	-	
		عمران ابنیه زیوان	دوغ پاستوریزه بدون گاز	۱۵۰۰۰	-
			انواع ماست پاستوریزه	۵۰۰۰	
			انواع خامه پاستوریزه	۱۷۵۰	
		انواع شیر پاستوریزه	۱۲۵۰۰		
پارس آباد	نیکان تجارت مغان	دوغ بدون گاز	۱۰۰۰۰	-	
		پنیر پاستوریزه	۴۰۰		
		شیر پاستوریزه	۱۲۰۰		
		ماست پاستوریزه	۳۰۰		
		خامه پاستوریزه	۱۰۰		
	سهامی کشت و صنعت و دامپروری مغان	شیر خشک	۵۰۰۰	-	
		کره پاستوریزه	۲۳۰۰		
		شیر پاستوریزه	۱۵۰۰		
		خامه پاستوریزه	۱۵۰		
		دوغ بدون گاز	۱۵۰۰		
		ماست پاستوریزه	۴۵۰۰		
خلخال	صنایع تبدیلی فرآورده‌های لبنی دامنه عجم	انواع بستنی بر پایه شیر	۱۰۰۰	-	
		انواع دوغ پاستوریزه	۲۱۰۰۰		
		انواع ماست پاستوریزه	۲۵۰۰		
		انواع خامه پاستوریزه	۵۰۰		
		انواع شیر پاستوریزه	۱۰۰۰۰		
مشگین شهر	سهامی چشمه نوش آفتاب	دوغ بدون گاز	۱۰۰۰	-	
		فرآورده لبنی مهیار سبلان	۱۴۰	-	
		شیر پاستوریزه	۱۲۰۰		
		دوغ بدون گاز	۵۰۰		
		ماست پاستوریزه	۱۵۰		
		خامه پاستوریزه	۱۰		
	تعاونی ۱۲۷۰ بهنوش سبلان	دوغ بدون گاز	۱۸۰۰	-	
		شیر پاستوریزه	۹۰۰		
		ماست پاستوریزه	۳۰۰		
		پنیر پاستوریزه	۳۰۰		
	میر اسماعیل عطائی	پنیر سفید ایرانی (پنیر رسیده در آب نمک)	۱۸۰۰	-	
		خامه پرچرب پاستوریزه	۸۰		
		ماست پرچرب پاستوریزه	۲۰۰		
		دوغ پاستوریزه بدون گاز	۲۰۰		
نمین	پرستو حبیبی جله کران	انواع بستنی بر پایه شیر	۳۰۰	-	
نیر	گلدشت سبلان نیر سهامی خاص	کره پاستوریزه	۲۵۰۰	-	
		دوغ بدون گاز	۱۲۵۰۰		



صنعت لبنیات

تعداد کارکنان تقریبی (نفر)	ظرفیت تولید (تن/سال)	نام محصول	صنعت/شرکت	شهرستان/شهر
	۷۵۰۰	ماست پاستوریزه		
	۲۷۵۰۰	شیر پاستوریزه		
	۲۵۰۰	خامه پاستوریزه		
	۷۵۰۰	پنیر پاستوریزه		



استان البرز

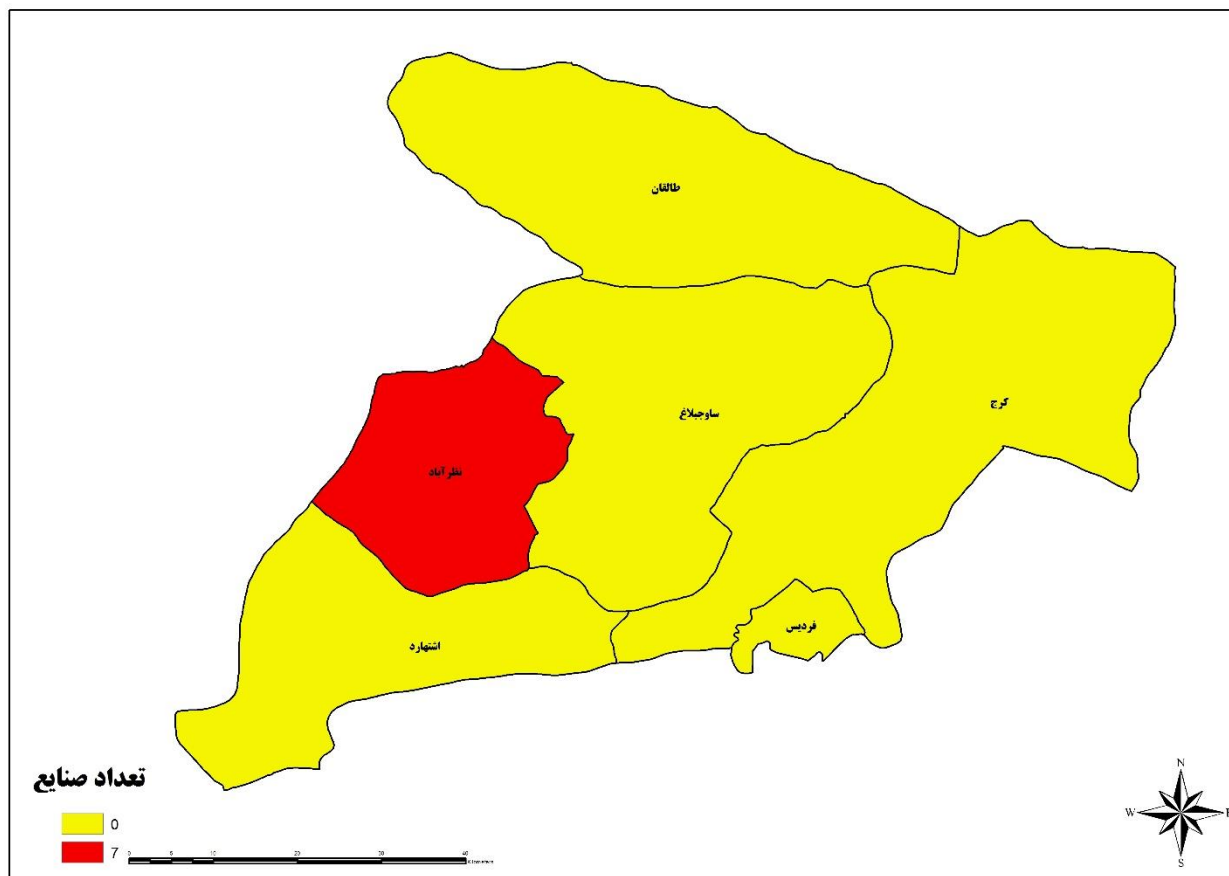

شکل ۵. نقشه پراکندگی صنعت لبنیات در استان البرز

جدول ۵. صنایع لبنیات در استان البرز

تعداد کارکنان تقریبی (نفر)	ظرفیت تولید (تن/سال)	نام محصول	صنعت/شرکت	شهرستان/شهر
۱۹	۲۳۰۰۰	شیر پاستوریزه	فرآورده‌های لبنی راک لبن	نظرآباد
	۱۰۰	شیرکائو		
	۴۰	خامه پاستوریزه		
	۵۰۰	ماست پاستوریزه		
	۶۰	دوغ گازدار		
	۱۰	ماست میوه		
	۵۰۰	بستنی ساده		
	۱۰	کشک پاستوریزه		



صنعت لبنیات

تعداد کارکنان تقریبی (نفر)	ظرفیت تولید (تن/سال)	نام محصول	صنعت/شرکت	شهرستان/شهر
-	۶۰۰	انواع بستنی بر پایه شیر	پارمین پارس کهن	
-	۱۰۰۰	مینارین	تک لبن یاران	
	۵۰۰	انواع بستنی بر پایه شیر		
	۲۰۰۰	انواع خامه قنادی		
-	۳۵۰	انواع دوغ پاستوریزه	دنیاآوران ستاره سهیل	
	۱۱۰	انواع ماست پاستوریزه		
	۱۰۰	انواع خامه پاستوریزه		
	۹۰	انواع شیر پاستوریزه		
-	۲۰۰	انواع ماست پاستوریزه	شرکت بهشیر نجم حسام	
	۱۵۰	انواع بستنی بر پایه شیر		
	۳۰۰	انواع خامه قنادی		
-	۳۶۰۰	دوغ گازدار	شرکت فرآوری شیر ثناء	
	۱۰۰۰۰	شیر پاستوریزه		
	۳۰۰	خامه پاستوریزه		
	۲۵۰۰	ماست پاستوریزه		
-	۵۰۰	انواع بستنی بر پایه شیر	شرکت فرآورده‌های لبنی نعمت البرز ایرانیان	



استان ایلام

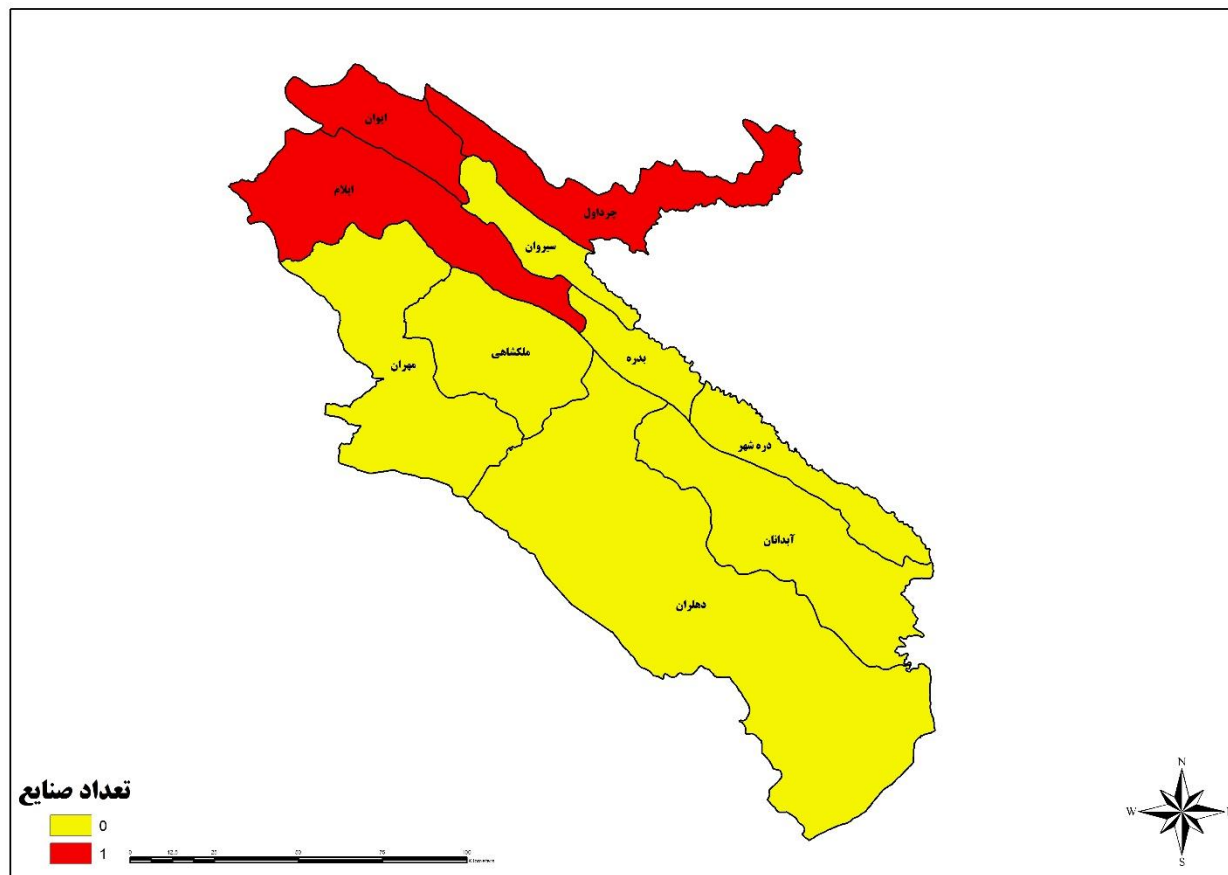

شکل ۶. نقشه پراکندگی صنعت لبنیات در استان ایلام

جدول ۶. صنایع لبنیات در استان ایلام

تعداد کارکنان تقریبی (نفر)	ظرفیت تولید (تن/سال)	نام محصول	صنعت/شرکت	شهرستان/شهر
-	۲۰۱	دوغ پاستوریزه گازدار	صنایع شیر ایلام زاگرس	ایلام
	۲۰۰۰	دوغ پاستوریزه بدون گاز		
	۵۰	روغن کره		
	۱۵۶۰	انواع ماست پاستوریزه		
	۱۰۰	انواع خامه پاستوریزه		
	۱۵۶۰۰	انواع شیر استریلیزه		
	۷۸۰۰	انواع شیر پاستوریزه		
	۱۰۰	انواع دسر لبنی پاستوریزه		
۱۴	۲۸۰۰	ماست پاستوریزه	آرام سامانه ایوان	ایوان



صنعت لبنیات

شهرستان / شهر	صنعت / شرکت	نام محصول	ظرفیت تولید (تن / سال)	تعداد کارکنان تقریبی (نفر)
		دوغ بدون گاز	۲۵۰۰	
		دوغ گازدار	۲۵۰۰	
		شیر پاستوریزه	۶۰۰۰	
چرداول	شیرآوران ایلام	دوغ بدون گاز	۷۰۰	۱۰
		ماست پاستوریزه	۳۰	
		خامه پاستوریزه	۲۵	
		شیر پاستوریزه بسته بندی در ظروف پلاستیکی	۷۰۰	
		پنیر پاستوریزه	۱۷۰	



صنعت لبنیات

شهرستان / شهر	صنعت / شرکت	نام محصول	ظرفیت تولید (تن / سال)	تعداد کارکنان تقریبی (نفر)
		ماست خامه‌دار	۱۰۰۰	
اصفهان	شیر منطقه‌ای اصفهان	شیر استرلیزه	۲۱۵۴۰	-
		خامه پاستوریزه	۲۳۷	
		شیر کاکائو	۶۷۳	
		شیر قهوه	۱۶۸۳	
		ماست پاستوریزه	۵۳۸۵	
		دوغ بدون گاز	۱۰۷۷۰	
		پنیر سفید ایرانی	۶۰۲۰۰	
		انواع دسر	۵۶	
اصفهان	ریحان تگرگ اصفهان	انواع بستنی بر پایه شیر	۱۵۰۰	
		شیر پاستوریزه	۹۱۵	
		خامه پاستوریزه	۲۰	
		ماست پاستوریزه	۴۵۰	
اصفهان	صنایع شیر جی کوثر	خامه پاستوریزه	۱۸۰۰	
		ماست پاستوریزه	۴۸۰۰	
		شیر پاستوریزه	۵۰۴۰۰	
		شیر استرلیزه	۱۳۰۰۰	
اصفهان	بستنی مهر اصفهان	انواع بستنی بر پایه شیر	۷۰۵	۴۰
اصفهان	صنایع غذایی مرال پرور اسپادانا	بستنی روکش‌دار	۱۵۰	-
		بستنی سنتی ایرانی	۱۰۰	
		بستنی میوه‌ای طعم‌دار	۷۰	
		بستنی شیری میوه‌ای	۸۰	
اصفهان	شیر پاستوریزه پگاه اصفهان	پودر خامه قنادی بر پایه ترکیبات گیاهی	۱۰۰	۶۴۴
		خامه نیم‌چرب (سبک) پاستوریزه با ماندگاری بالا (ESL)	۳۰۰۰	
		پنیر حاوی چربی گیاهی	۱۶۰۰	
		پنیر پروبیوتیک	۲۰۰	
		پودر کنسانتره پروتئینی شیر	۲۵۰	
		پودر کنسانتره پروتئینی آب پنیر	۲۰۰	
		پودر آب پنیر	۱۵۰۰	
		کشک مایع صنعتی	۰ ۱۴۰	
		خامه قنادی شیرین‌نشده	۱۰۰	
		خامه قنادی شیرین‌شده	۵۰	
		پنیر کم‌میرت	۸	
		پنیر سفید ایرانی (پنیر رسیده در آب‌نمک)	۶۰۰	
		انواع پنیر خامه‌ای	۱۰۲۰۰	
		پنیر سفید ایرانی تولید شده به روش فرآپالایش (UF)	۱۰۵۰۰	
		انواع نوشیدنی غیر تخمیری شیری-میوه‌ای	۴۰۰	



صنعت لبنیات

تعداد کارکنان تقریبی (نفر)	ظرفیت تولید (تن/سال)	نام محصول	صنعت/شرکت	شهرستان/شهر
-	۵۰	انواع دسر لبنی پاستوریزه آماده مصرف		
	۱۲۰۰	بسته‌بندی انواع پنیر		
	۲۰۰۰	نوشیدنی کفیر		
	۱۰۰	انواع کارزین		
	۱۰۰	انواع پودر فرآورده‌های لبنی		
	۱۲۰	قره قوروت		
	۲۵	کره مخلوط از کره حیوانی و روغن گیاهی		
	۱۰۰	روغن کره		
	۳۲۰۰	انواع کره پاستوریزه		
	۹۰۰۰	انواع دوغ پاستوریزه		
	۱۰۰۰۰	انواع ماست پاستوریزه		
	۱۱۲۰۰	انواع خامه استریلیزه		
	۲۵۰	انواع خامه پاستوریزه		
	۲۲۰۰۰	انواع شیر استریلیزه		
	۸۵۲۸۰	انواع شیر پاستوریزه		
	۲۰۰۰	انواع شیر خشک		
	۲۵	مارگارین جامد		
	۲۰۰	شیر نارگیل		
	۸۰	۲۰۰		
۱۰۰		پنیر فرآوری شده (پروسس)		
۱۰۰		پنیر چدار		
۲۰۰		پنیر گودا		
۲۰۰		پنیر کاتیج		
۵۰۰		انواع پنیر لاکتیکی		
۵۰۰		انواع پنیر خامه‌ای		
۲۰۰		پنیر پروسس آنالوگ		
۲۰۰		انواع نوشیدنی غیر تخمیری شیری-میوه‌ای		
۵۰		روغن کره		
۲۰		کره پاستوریزه اسپرید یا پخش پذیر		
۲۰۰		انواع کره پاستوریزه		
۲۰۰		انواع نوشیدنی تخمیری بر پایه آب پنیر		
۲۵۰		انواع نوشیدنی تخمیری بر پایه دوغ کره		
۲۰۰		انواع ماست نوشیدنی		
۴۰۰۰		انواع دوغ پاستوریزه		
۵۰۰		انواع ماست با ماندگاری بالا		
۷۰۰		کشک پاستوریزه		
۲۰۰		پنیر پروبیوتیک		
-	۲۰۰	پنیر حاوی چربی گیاهی		



صنعت لبنیات

تعداد کارکنان تقریبی (نفر)	ظرفیت تولید (تن/سال)	نام محصول	صنعت/شرکت	شهرستان/شهر
	۱۰	کره پاستوریزه مخلوط از کره حیوانی و روغن گیاهی ساده		
	۱۰	بسته بندی کره گیاهی		
	۱۰۰	بسته بندی کره حیوانی		
	۵۰۰	پنیر سفید ایرانی		
	۲۰۰	پنیر هالومی		
	۵	کره پاستوریزه مخلوط از کره حیوانی و روغن گیاهی اسپرید (پخش پذیر)		
	۶۰۰۰	انواع ماست پاستوریزه		
	۵۰۰	انواع خامه قنادی		
	۹۸۵۵	انواع شیر پاستوریزه		
	۴۵۰	انواع شیر تغلیظ شده		
	۱۵۰	انواع دسر لبنی پاستوریزه		
	۲۰۰	مارگارین جامد		
	۴۰۰	انواع خامه پاستوریزه		
-	۱۰۰	پنیر سفید ایرانی	فرآورده های لبنی دربند تیران	تیران و کرون
	۱۰۰	پنیر سفید ایرانی (پنیر رسیده در آب نمک)		
	۵۰	انواع پنیر لاکتیکی		
	۵۰	کشک پاستوریزه		
	۲۰۰۰	انواع دوغ پاستوریزه		
	۱۰۰۰	انواع ماست پاستوریزه		
	۱۰۰	انواع خامه پاستوریزه		
	۷۰۰۰	انواع شیر پاستوریزه		
-	۹۰۰	انواع ماست پاستوریزه	طنین آوران آئین مدیا	خمینی شهر
	۱۰۰	انواع خامه پاستوریزه		
-	۲۵۰۰۰	انواع شیر پاستوریزه	سالم نوش	دهقان
-	۱۰۰	خامه پاستوریزه		
	۱۵۰۰۰	انواع ماست پاستوریزه		
	۴۰۰۰۰	انواع دوغ بدون گاز طعم دار		
	۲۰۰	پنیر خامه ای		
	۱۰۰۰	پنیر سفید ایرانی پروسس		
	۵۰	کشک پاستوریزه		
-	۲۵۰۰	کشک پاستوریزه	شهد زاینده رود	شاهین شهر و میمه
-	۵۰۰	کشک پاستوریزه	کردی-احسان اله	
-	۱۰۰۰	روغن حیوانی مشتق از شیر	بایا مهر اسپادانا	
	۱۵۰۰	کره پاستوریزه		
	۳۲۵۰	بسته بندی کره پاستوریزه		
-	۶۰۰	کشک پاستوریزه	علیرضا ایازی	
-	۲۰۰۰	بسته بندی کره گیاهی	مجتمع صنایع غذایی فرخ مهر اسپادانا	



صنعت لبنیات

شهرستان / شهر	صنعت / شرکت	نام محصول	ظرفیت تولید (تن / سال)	تعداد کارکنان تقریبی (نفر)	
		روغن کره	۳۵۰		
		انواع کره پاستوریزه	۲۵۰۰		
		انواع خامه قنادی	۳۰۰		
		انواع خامه پاستوریزه	۳۵۰		
	شادان لبن سپاهان	صنایع غذایی سالم پودران سپاهان	کشک پاستوریزه	۱۰۰۰	-
			انواع شیر خشک	۲۳۰۰	-
			انواع خامه پاستوریزه	۲۳۰۰	
			انواع پودر سبزیجات و صیفی جات	۷۰۰	
			انواع پودر فرآورده‌های لبنی	۵۰۰	
			پودر آب پنیر	۲۰۰	
مالتودکسترین			۱۸۵۰		
صنایع غذایی زرین شاد سپاهان		کره پاستوریزه تولید و بسته‌بندی	۲۰۰	-	
		خامه استرلیزه	۲۰۰۰		
		پنیر پاستوریزه	۷۳۰۰		
		خامه پاستوریزه	۱۰۲۰۰		
		ماست پاستوریزه	۱۲۰۰۰		
		شیر پاستوریزه	۱۸۰۰۰		
		پودر پنیر	۷۵۰		
		پودر آب پنیر	۱۵۰۰		
		شیر خشک	۵۰۰۰		
		شاهین شهر و میمه	محمد رضا دلشاد	انواع ماست پاستوریزه	۲۴۰
خامه پاستوریزه	۹۰			-	
فریدن	تعاونی آزادگان استان اصفهان تعاونی آزادگان استان اصفهان کارخانه پنیر پاستوریزه دالان کوه فریدن	پنیر پاستوریزه	۲۰۰	۴۰	
		ماست میوه و غیره	۱۰۰۰		
		کشک پاستوریزه	۱۰۰		
		دوغ بدون گاز	۱۵۰۰		
		ماست پاستوریزه	۱۵۰۰		
		پنیر سفید ایرانی	۱۵۰۰		
		شیر پاستوریزه	۱۹۰۰۰		
		خامه پاستوریزه	۲۰۰		
		پنیر پاستوریزه	۲۰۰		
		کاشان	تولیدی فرآورده‌های لبنی ربیع کاشان	دوغ بدون گاز	۸۰۰
شیر پاستوریزه	۷۵۰۰				
خامه پاستوریزه	۳۰۰				
ماست پاستوریزه	۳۰۰۰				
شیر کائو	۳۰۰				
پنیر پیتزا	۱۵۰				
بستنی ساده	۲۵۰				



صنعت لبنیات

شهرستان / شهر	صنعت / شرکت	نام محصول	ظرفیت تولید (تن / سال)	تعداد کارکنان تقریبی (نفر)
		بستنی میوه‌ای	۲۵۰	
گلپایگان	مهرنوش قائم	شیر پاستوریزه	۵۰۰۰	-
		ماست پاستوریزه	۲۰۰	
		خامه پاستوریزه	۱۲۰۰۰	
		دوغ بدون گاز	۱۱۸۰۰	
نگاه گلپایگان لبنیات اسپرلوس		پنیر سفید ایرانی (پنیر رسیده در آب نمک)	۹۰۰	-
		پنیر سفید ایرانی	۲۰۰	
گلپایگان	شرکت شیر پاستوریزه پگاه گلپایگان	پنیر هالومی	۸	۳۳
		پنیر امنتال	۸	
		پنیر با رگه آبی (بلو چیز)	۳	
		پنیر کممبرت	۳	
		پنیر پراتو	۳	
		پنیر پارمسان	۴	
		پنیر بوترکیزه	۴	
		پنیر چدار	۸	
		پنیر بلغاری	۳۶۵۰	
		انواع خامه استریلیزه	۷۵۰۰	
		انواع شیر استریلیزه	۹۳۹۲	
		انواع دسر لبنی استریلیزه	۲۸۰۸	
		پنیر گودا	۸	
		انواع شیر تغلیظ شده	۲۰۰۰	
		انواع شیر خشک	۹۵۰	
		پودر کنسانتره پروتئینی شیر	۲۰۰	
		پودر کنسانتره پروتئینی آب پنیر	۲۰۰	
		پودر آب پنیر	۱۵۰۰	
		انواع کارژین	۱۰۰	
		انواع پودر فرآورده‌های لبنی	۱۰۰	
		انواع شیر تغلیظ شده	۲۰۰۰	
		پنیر پروبیوتیک	۲۰۰	
		پنیر پروسس آنالوگ	۷۰۰	
		پنیر پروسس ورقه‌ای	۸۰۰	
		انواع پنیر پیتزا پروسس	۱۱۲	
		پنیر فرآوری شده (پروسس)	۲۰۰	
		پنیر یونانی	۵۰	
		پنیر سفید ایرانی (پنیر رسیده در آب نمک)	۷۹۸۶	
		پنیر ماسکارپونه	۱۰	
		پنیر کاتیج	۱۵۰	
		انواع پنیر لاکتیکی	۱۵۰	
		انواع پنیر خامه ای	۱۰۰	



صنعت لبنیات

شهرستان / شهر	صنعت / شرکت	نام محصول	ظرفیت تولید (تن / سال)	تعداد کارکنان تقریبی (نفر)
		پنیر سفید ایرانی تولید شده به روش فراپالایش (UF)	۷۵۰۰	
		انواع نوشیدنی غیر تخمیری شیری- میوه‌ای	۸۰	
		انواع لخته پنیر به‌عنوان ماده اولیه در پنیرسازی	۱۰۰۰	
		کشک پاستوریزه	۱۰۰۰	
		کره مخلوط از کره حیوانی و روغن گیاهی	۲۰۰	
		روغن کره	۱۰۰۰	
		کره پاستوریزه اسپرید یا پخش‌پذیر	۴۰۰	
		پنیر حاوی چربی گیاهی	۱۴	
		پنیر سفید ایرانی	۱۰۰۰	
		انواع کره پاستوریزه	۱۰۰۰	
		انواع نوشیدنی تخمیری بر پایه آب پنیر	۱۰۵۰۰	
		انواع ماست نوشیدنی	۷۰۰	
		انواع دوغ پاستوریزه	۱۵۰۰۰	
		انواع ماست پاستوریزه	۲۳۴۰۰	
		انواع خامه پاستوریزه	۲۸۱۰	
		انواع شیر پاستوریزه	۱۲۳۸۰	
		انواع دسر لبنی پاستوریزه	۸۰	
لبنیاتی مروارید گلپایگان		پنیر سفید ایرانی (پنیر رسیده در آب‌نمک)	۱۳۰۰	-
		کشک پاستوریزه	۸۰۰	
		انواع دوغ پاستوریزه	۱۵۰۰۰	
		انواع ماست پاستوریزه	۱۲۰۰۰	
		انواع خامه پاستوریزه	۴۰۰	
		انواع شیر پاستوریزه	۲۴۰۰	
		انواع پنیر پیتزا پروسس	۳۷۵	
لنجان	پارمیدا لبن پارسیان	انواع خامه قنادی	۲۰۰	-
		انواع بستنی بر پایه شیر	۱۱۰۰۰	
		فرآورده کاکائویی جهت روکش بستنی و مصارف قنادی	۱۵۰	
مبارکه	ساحل دشت سپاهان	انواع بستنی بر پایه شیر	۲۷۲۸	-
		انواع بستنی بر پایه شیر	۲۰۰۰	
مبارکه	خوش طعم لبن رایان	انواع دسر لبنی پاستوریزه	۲۵۰	-
		انواع خامه پاستوریزه	۱۲۵	
		انواع شیر پاستوریزه	۱۶۰۰۰	
		انواع ماست پاستوریزه	۵۰۰۰	
		انواع دوغ پاستوریزه	۱۰۰۰۰	
مبارکه	تعاونی کشت و صنعت فرآوری محصولات لبنی کیمیا شیر اصفهان	انواع پنیر پیتزا پروسس	۱۰۰۰	-
		پنیر سفید ایرانی	۲۰۰۰	
مبارکه	طلای ناب کیهان	پنیر سفید ایرانی	۲۰۰۰	-



صنعت لبنیات

شهرستان / شهر	صنعت / شرکت	نام محصول	ظرفیت تولید (تن / سال)	تعداد کارکنان تقریبی (نفر)
		انواع پنیر لاکتیکی	۱۰۰۰	
		کشک پاستوریزه	۱۵۰	
		انواع دوغ پاستوریزه	۱۰۰۰	
		انواع ماست پاستوریزه	۱۰۰۰	
		انواع شیر پاستوریزه	۱۵۰۰	
		انواع خامه پاستوریزه	۵۰۰	
	ایران عندلیب و فخری و صدیقه و طاهره و محمدعلی صالحیان لنجی	کشک پاستوریزه	۱۵۵۰	-
نجف آباد	تعاونی پنیر اصفهان	شیر پاستوریزه	۷۰۰۰	۳۷
		دوغ بدون گاز	۴۰۰۰	
		قره قروت	۵۰	
		کشک پاستوریزه	۴۵۰	
		ماست خامه دار	۲۰۰۰	
		خامه کاکائویی	۸۰۰	
		پنیر پاستوریزه	۱۰۰۰	
		خامه پاستوریزه	۸۰۰	
		ماست پاستوریزه	۲۰۰۰	
		شیر کاکائو	۱۰۰۰	
		شیر طعم دار	۱۰۰۰	
	مروارید نادعلی سپاهان	انواع بستنی بر پایه شیر	۶۰۰	-
		انواع پودر فرآورده های لبنی	۵۰۰	
		انواع ماست پاستوریزه	۲۰۰۰	
		انواع دسر لبنی پاستوریزه	۵۰۰	
	فرآورده های لبنی بی نظیر نجف آباد	انواع خامه پاستوریزه	۲۰۰	-
		انواع شیر پاستوریزه	۵۰۰۰۰	
		انواع ماست پاستوریزه	۱۰۰۰	
		انواع دوغ پاستوریزه	۱۲۰۰	
		انواع کره پاستوریزه	۱۲۰۰	
		کشک پاستوریزه	۲۰۰	
		پنیر سفید ایرانی تولید شده به روش فرآپالایش (UF)	۱۰۰۰۰	
		انواع پنیر خامه ای	۱۲۰۰	
		انواع پنیر لاکتیکی	۱۲۰۰	
	پرتو مجلس پارس ایرانیان	کشک پاستوریزه	۸۰۰	-
نطنز	تعاونی پنیر اصفهان	شیر پاستوریزه	۷۰۰۰	-
		دوغ بدون گاز	۴۰۰۰	
		قره قروت	۵۰	
		کشک پاستوریزه	۴۵۰	



استان بوشهر

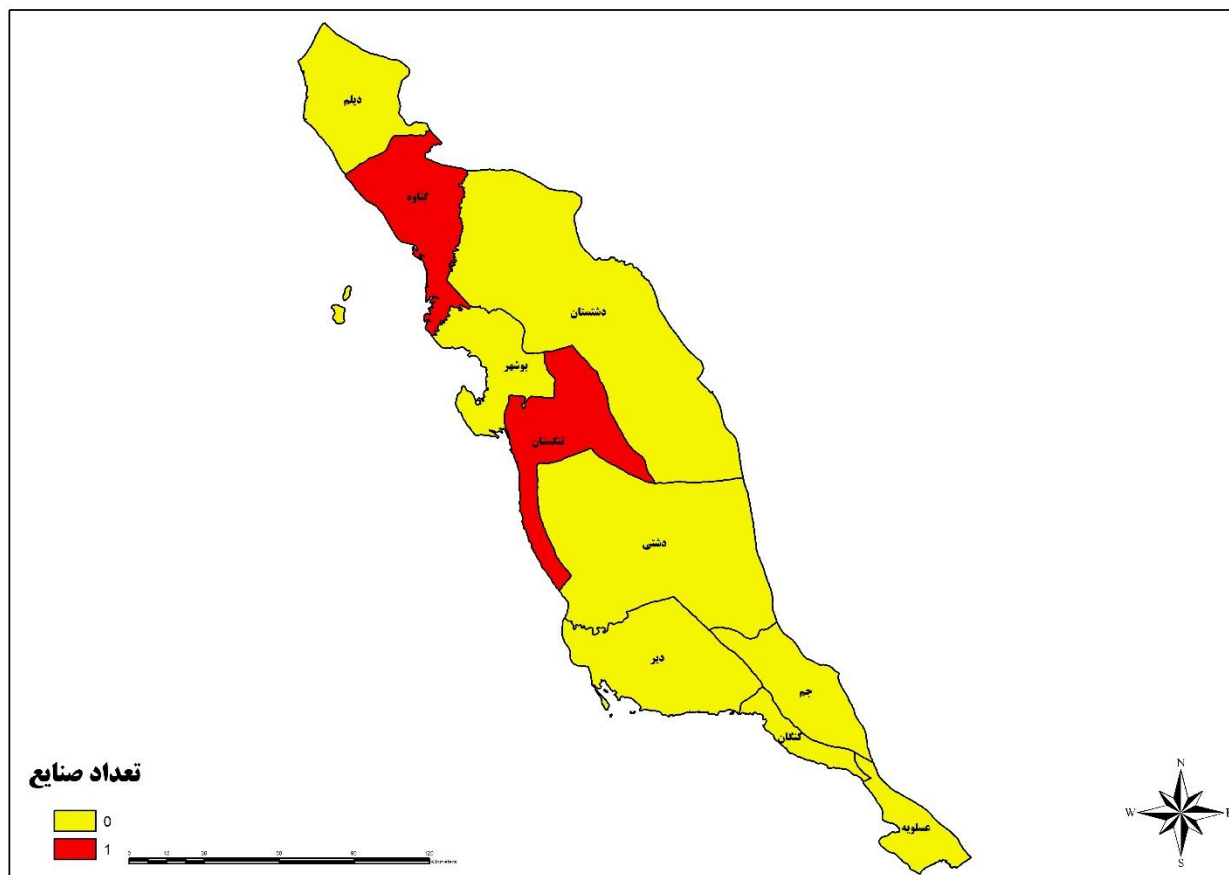

شکل ۸. نقشه پراکنندگی صنعت لبنیات در استان بوشهر

جدول ۸. صنایع لبنیات در استان بوشهر

تعداد کارکنان تقریبی (نفر)	ظرفیت تولید (تن/سال)	نام محصول	صنعت/شرکت	شهرستان/شهر
-	۳۱۵	انواع بستنی بر پایه شیر	علی اکبر حیدری	تنگستان
	۱۵۰	انواع شیر پاستوریزه		
	۱۵۰	انواع دوغ پاستوریزه		
-	۲۰۰۰	دوغ (بدون گاز)	شیر پاستوریزه نسیم دریا خلیج فارس	گناوه
	۲۰۰۰	ماست پاستوریزه		
	۹۰۰۰	شیر پاستوریزه		



استان تهران

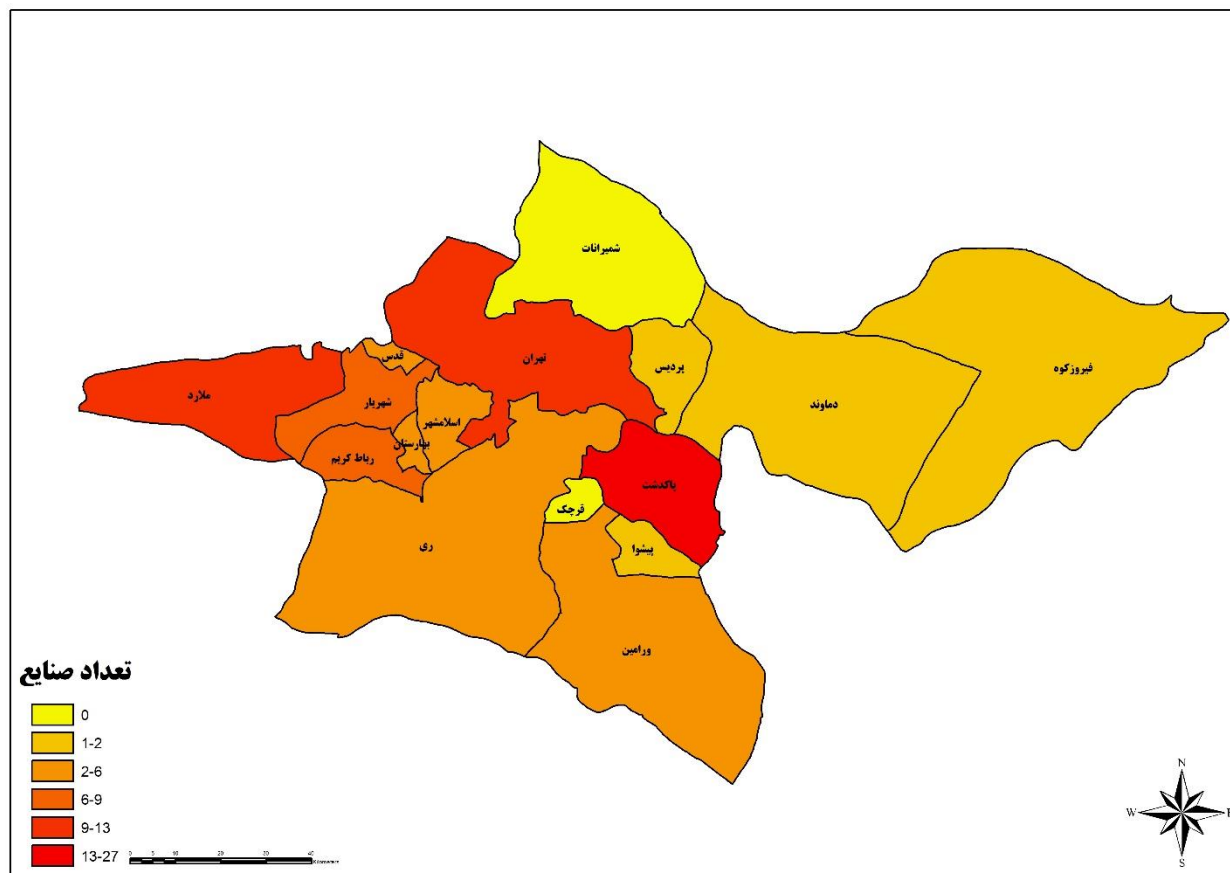

شکل ۹. نقشه پراکندگی صنعت لبنیات در استان تهران

جدول ۹. صنایع لبنیات در استان تهران

شهرستان/شهر	صنعت/شرکت	نام محصول	ظرفیت تولید (تن/سال)	تعداد کارکنان (تقریبی نفر)
اسلام‌شهر	علی مجد یکتا لبنیات و بستنی دومینو	دوغ باستوریزه بدون گاز	۱۰۰۰	-
		پنیر فرآوری شده (پروسس)	۱۰۰	-
		پنیر سفید ایرانی (پنیر رسیده در آب‌نمک)	۲۵۰	-
		انواع پنیر لاکتیکی	۵۰	-
		انواع پنیر خامه‌ای	۵۰	-
		پنیر سفید ایرانی تولید شده به روش فرآپالایش (UF)	۲۵۰	-
		انواع نوشیدنی غیر تخمیری شیری-میوه ای	۱۰۰	-



صنعت لبنیات

شهرستان / شهر	صنعت / شرکت	نام محصول	ظرفیت تولید (تن / سال)	تعداد کارکنان تقریبی (نفر)	
		انواع بستنی بر پایه شیر	۳۰۰۰۰		
		انواع دوغ پاستوریزه	۱۵۰۰		
		انواع ماست پاستوریزه	۲۵۰۰		
		انواع خامه پاستوریزه	۷۵۰		
		انواع شیر استریلیزه	۲۸۰۰۰		
		انواع شیر پاستوریزه	۲۸۰۰۰		
		انواع دسر لبنی استریلیزه	۴۰۰		
		انواع خامه استریلیزه	۷۵۰		
	مجتمع صنایع غذایی میهن		انواع پنیر خامه ای	۷۰۰	-
			انواع کره پاستوریزه	۶۰۰۰	
			انواع دوغ پاستوریزه	۶۰۰۰	
			انواع ماست پاستوریزه	۴۰۰۰	
			انواع خامه پاستوریزه	۵۰۰	
			انواع شیر استریلیزه	۷۰۰۰	
			انواع شیر پاستوریزه	۸۰۰۰	
			انواع دسر لبنی استریلیزه	۵۰۰	
			پنیر سفید ایرانی (پنیر رسیده در آب نمک)	۷۰۰	
			انواع دسر لبنی پاستوریزه	۵۰۰	
			پنیر گودا	۷۰۰	
			پنیر فرآوری شده (پروسس)	۷۰۰	
			انواع خامه استریلیزه	۲۸۵۶	
			شیر استریلیزه طعم دار پرچرب	۲۵۰۰	
			شیر استریلیزه طعم دار نیم چرب	۲۵۰۰	
			شیر استریلیزه طعم دار کم چرب	۲۵۰۰	
			شیر استریلیزه طعم دار بدون چربی	۲۵۰۰	
			پنیر سفید ایرانی تولید شده به روش فرآپالایش (UF)	۶۰۰۰	
			شیر استریلیزه	۱۰۰۰۰	
			انواع کره پاستوریزه	۶۰۰۰	
			انواع خامه استریلیزه	۲۸۵۶	
			انواع بستنی بر پایه شیر	۹۰۰۰	
			انواع خامه استریلیزه	۲۸۵۶	
			انواع کره پاستوریزه	۶۰۰۰	
			شیر استریلیزه	۱۰۰۰۰	
	پنیر سفید ایرانی تولید شده به روش فرآپالایش (UF)	۶۰۰۰			
	شیر استریلیزه طعم دار بدون چربی	۲۵۰۰			
	شیر استریلیزه طعم دار کم چرب	۲۵۰۰			
	شیر استریلیزه طعم دار نیم چرب	۲۵۰۰			



صنعت لبنیات

شهرستان / شهر	صنعت / شرکت	نام محصول	ظرفیت تولید (تن / سال)	تعداد کارکنان تقریبی (نفر)
		شیر استریلیزه طعم دار پرچرب	۲۵۰۰	
بهارستان	سردسیر شهریار تیمور محمودی جاوید بستنی سازی امید شیرین	انواع بستنی	۶۹۶	-
		بستنی	۱۱۰۰	-
		دوغ بدون گاز	۵۰۰	
		خامه پاستوریزه	۵۰	
		ماست پاستوریزه	۳۰۰	
		شیر کائو	۶۰۰	
		شیر پاستوریزه	۹۹۰۰	
		شیر پاستوریزه	۱۴۰۰۰	-
		خامه قنادی	۴۲۰۰	
		انواع ماست	۱۰۰	
انواع دوغ	۲۰۰			
انواع بستنی	۲۸۰			
فرآورده های یخی	۴۶۶			
دسر بر پایه شیر	۵۰			
بستنی تحفه تهران کشاورزی و دام پروری شاندشت		شیر پاستوریزه	۴۸۰۰	-
		انواع خامه	۱۱۲	
		انواع ماست	۴۰۰	
		دوغ بدون گاز	۵۳۶	
		انواع بستنی	۹۳۸	
		فرآورده های یخی	۱۰۰۰	
		شیر کائو	۱۳۴	
		پنیر سفید ایرانی	۴۵	
		پنیر پروبیوتیک	۴۵	
		پنیر پروسس آنالوگ	۳۰	
		انواع پنیر پیتزا پروسس	۳۰	
		پنیر فرآوری شده (پروسس)	۳۰	
		پنیر پارمسان	۳۰	
		انواع پنیر لاکتیکی	۳۰	
		انواع پنیر خامه ای	۳۰	
-		انواع بستنی بر پایه شیر	۱۰۶۲۰	
		کشک پاستوریزه	۳۰۰	
		انواع کره پاستوریزه	۱۷۴	
		انواع دوغ پاستوریزه	۱۸۰۰	
		انواع ماست پاستوریزه	۵۷۰۰	
		انواع خامه قنادی	۱۵۰	
		انواع خامه پاستوریزه	۱۵۰	
		انواع شیر پاستوریزه	۷۵۰۰	
		انواع دسر لبنی پاستوریزه	۶۶۰	



صنعت لبنیات

شهرستان / شهر	صنعت / شرکت	نام محصول	ظرفیت تولید (تن / سال)	تعداد کارکنان تقریبی (نفر)
پاکدشت	غذایی نیک شهید لبنیات و بستنی شاد عباس آباد	بستنی ساده	۲۹۰۰	-
		شیر پاستوریزه	۳۱۰۰۰	-
		شیر کاکائو	۱۳۴	-
		دوغ بدون گاز	۲۰۰۰	-
		خامه پاستوریزه	۵۵	-
		ماست پاستوریزه	۲۰۰۰	-
		بستنی ساده	۲۹۰۰	-
	حمید پناهی غذایی پونه پنیر	بسته بندی کره حیوانی گیاهی آماده	۳۰۰۰	-
		پنیر پاستوریزه	۳۹۶	-
		خامه پاستوریزه	۱۰۰	-
		پنیر پیتزا	۴۹۵	-
	وحید روحی فرد خلیل آباد	پنیر طعم دار	۱۱۶	-
		دوغ گازدار	۱۲۵۰	-
		دوغ بدون گاز	۱۲۵۰	-
		ماست پاستوریزه	۱۰۰۰	-
		شیر پاستوریزه	۱۰۰۰۰	-
		خامه پاستوریزه	۵۰۰	-
	علی و سعید و محمود و مریم و سمیه زالی و صغری سخائی	شیر کاکائو	۵۰۰	-
		شیر پاستوریزه	۱۵۰	-
		خامه پاستوریزه	۲۰۰	-
دوغ بدون گاز		۲۱۰۰	-	
ماست پاستوریزه		۱۳۵۰	-	
لبنیات پاکان گستر دهقان	شیر پاستوریزه	۳۳۰۰	-	
	خامه پاستوریزه	۳۰۰	-	
	شیر پاستوریزه	۳۹۰۰	-	
	دوغ بدون گاز	۱۰۸۵	-	
شیر نوش	شیر پاستوریزه	۳۲۰۰۰	-	
	شیر استریلیزه یا شیر کیسه ای	۱۰۰۰	-	
	خامه	۱۰۰	-	
	خامه استریلیزه	۳۷۰	-	
	شیر موز- شیر توت فرنگی	۳۰۰	-	
	شیر کاکائو	۱۰۰۰	-	
	شیر عسل	۱۸۷	-	
	شیر قهوه	۸۷	-	
	ماست	۱۶۵	-	
	دوغ	۱۳۰	-	
	بسته بندی کره	۱۹۶۰	-	
	بستنی لیوانی و فله	۵۰۰	-	



صنعت لبنیات

شهرستان /شهر	صنعت /شرکت	نام محصول	ظرفیت تولید (تن /سال)	تعداد کارکنان تقریبی (نفر)
	لبن دشت	انواع دسر	۵۰۰	
		آب آشامیدنی	۵۰۰	
		پاستوریزاسیون شیر	۹۰۰۰	-
		خامه	۲۰۰	
		خامه شکلاتی	۴۵	
		شیر کاکائو	۵۰۰	
		ماست	۱۰۰	
		دوغ	۱۰۰	
		پنیر	۱۲۷۵	
			بستنی و لبنیات گوهر لبن خان بابا	انواع بستنی
	هستی لبن پاکدشت	دوغ گازدار	۵۲۵۰	-
		خامه پر چرب یا مضاعف پاستوریزه	۵۵۰	
		دوغ بدون گاز	۱۷۵۰	
		شیر طعم‌دار پاستوریزه کم چرب (۱/۵٪ چربی)	۳۰۰۰	
		کشک پاستوریزه	۲۷۵	
		انواع کره پاستوریزه	۲۷۵	
		انواع ماست پاستوریزه	۷۲۰۰	
		انواع شیر پاستوریزه	۲۴۷۵	
			گروه بازرگانی تولیدی صنعتی و خدماتی طعم‌سازان ارکید صبا	انواع خامه قنادی
پنیر پروبیوتیک	۲۰۰			
پنیر پروسس ورقه‌ای	۱۰۰۰			
انواع پنیر پیتزا پروسس	۲۰۰۰			
پنیر فرآوری شده (پروسس)	۳۴۴			
پنیر سفید ایرانی (پنیر رسیده در آب‌نمک)	۵۰۰			
انواع پنیر خامه‌ای	۵۰۰			
	محمد زهره‌وند	انواع بستنی بر پایه شیر	۱۲۰۰	-
	فریبرز آروند طولی	انواع دسر لبنی پاستوریزه	۷۲	-
	رضا رحیمی چنگزینی	انواع بستنی بر پایه شیر	۱۲۰	-
	قدرت اله حمزه خانی	پنیر موزارلا (پنیر پیتزا)	۵۰۰	-
		انواع پنیر پیتزا پروسس	۵۰۰	
	گل شهید پارس	انواع دوغ پاستوریزه	۱۷۵۰	-
		انواع ماست پاستوریزه	۸۹۶	
		انواع خامه پاستوریزه	۱۵۰	
		انواع شیر پاستوریزه	۲۰۵۰	
	کندی لبنیات	انواع شیر پاستوریزه	۱۲۰۰۰	-
		انواع خامه پاستوریزه	۲۰۰۰	
		انواع ماست پاستوریزه	۵۵۰۰	
	تولیدی جلال لبن	انواع پنیر خامه‌ای	۱۷۹	-



صنعت لبنیات

شهرستان /شهر	صنعت /شرکت	نام محصول	ظرفیت تولید (تن /سال)	تعداد کارکنان تقریبی (نفر)
		انواع دوغ پاستوریزه	۱۵۰۰	
		انواع ماست پاستوریزه	۱۵۰۰	
		انواع خامه پاستوریزه	۱۰۰	
		انواع شیر پاستوریزه	۳۷۰۰	
		انواع پنیر لاکتیکی	۲۵۳	
		انواع پنیر پیتزا پروسس	۱۱۴	
	شیر دشت بکا	انواع بستنی بر پایه شیر	۱۵۰۰	-
		پنیر سفید ایرانی تولید شده به روش فرآپالایش	۲۵۰۰	
		انواع پنیر خامه‌ای	۱۰۰۰	
		انواع پنیر لاکتیکی	۲۰۰	
		پنیر سفید ایرانی (پنیر رسیده در آب نمک)	۱۵۰	
		پنیر گودا	۱۵۰	
		پنیر چدار	۱۰۰	
		پنیر فرآوری شده (پروسس)	۲۰۰	
	تولید صنایع غذایی سروش مهر ارشیا	مینارین	۱۵۰۰	-
		انواع بستنی بر پایه شیر	۲۵۰۰	
		انواع خامه قنادی	۵۰۰	
		انواع خامه پاستوریزه	۱۰۰	
		انواع شیر پاستوریزه	۱۰۰۰	
	صنایع شیر جلگه کویر	انواع خامه پاستوریزه	۲۰	-
		انواع شیر پاستوریزه	۲۰۴۰	
		انواع خامه قنادی	۲۰	
		انواع ماست پاستوریزه	۱۰۹۰	
		انواع دوغ پاستوریزه	۶۰۰	
		مینارین	۳۵	
	فرآورده‌های لبنی سنتی زالی	انواع شیر پاستوریزه	۱۶۰۰	-
		انواع خامه پاستوریزه	۵۰	
		انواع ماست پاستوریزه	۱۶۰۰	
		انواع دوغ پاستوریزه	۱۲۰۰	
		کشک پاستوریزه	۵۵۰	
	شیرین شهد مانا	انواع بستنی بر پایه شیر	۱۳۰۰	-
	سرزمین یخی پارسیان	انواع بستنی بر پایه شیر	۱۲۰۰	-
	رز ریحان ظفر	انواع بستنی بر پایه شیر	۶۰۰	-
	حسین کهبازی	انواع خامه قنادی	۲۶۲۴	-
		پنیر موزارلا (پنیر پیتزا)	۵۱۰	
		پنیر فرآوری شده (پروسس)	۵۰۰	
		انواع پنیر پیتزا پروسس	۴۰۰	
		مینارین	۱۰۰۰	



صنعت لبنیات

شهرستان / شهر	صنعت / شرکت	نام محصول	ظرفیت تولید (تن / سال)	تعداد کارکنان تقریبی (نفر)	
پردیس	لبن صدیق کوروش	انواع بستنی بر پایه شیر	۲۵۰	-	
پیشوا	صنایع شیر پاستوریزه دشت ورامین	انواع پنیر پیتزا پروسس	۱۰۰	-	
		پنیر فرآوری شده (پروسس)	۲۰۰	-	
		پنیر چدار	۲۰۰	-	
		پنیر سفید ایرانی (پنیر رسیده در آب نمک)	۲۰۰	-	
		انواع پنیر خامه ای	۲۰۰	-	
		کشک پاستوریزه	۷۰	-	
		روغن کره	۱۰۰	-	
		انواع کره پاستوریزه	۱۵۰	-	
		انواع دوغ پاستوریزه	۱۰۰۰	-	
		انواع ماست پاستوریزه	۱۰۰	-	
		انواع خامه پاستوریزه	۸۰	-	
		انواع شیر پاستوریزه	۳۰۰۰	-	
		پنیر سفید ایرانی	۱۰۰	-	
		پنیر کاتیج	۲۰۰	-	
		پنیر گودا	۲۰۰	-	
تهران	صمد رسولوی بنییس	انواع بستنی بر پایه شیر	۵۰۰	-	
	علی اصغری کندری وعلیرضا ذوالفقاری کندری و محسن جمشیدی کندر	انواع بستنی	۸۸۰	-	
		دوغ بدون گاز	۳۷۴۴	-	
	پهروش ایران	پرستوک	انواع بستنی بر پایه شیر	۸۹۰	۳۰
			خامه استرلیزه	۵۸۰	-
			ماست پاستوریزه	۱۹۰	-
	بستنی روز		انواع شیر پاستوریزه و استرلیزه	۹۳۵۰	-
			انواع خامه پاستوریزه	۱۰۰	-
			انواع ماست	۳۰۰	-
			بسته بندی کره	۱۰۰	-
انواع بستنی			۲۷۰۰	-	
بسکیان هریس	شیر پاستوریزه پگاه تهران	انواع بستنی	۵۰۰۰	۱۱	
		پودر خامه سویا	۵۰۰	۸۴۷	
		پودر شیر سویا	۵۰۰		
		انواع شیر خشک فرموله شده غنی شده مخصوص تغذیه بزرگسالان	۵۰۰		
		انواع کارژین	۲۵۰		
		خامه سویا	۸۰۰		
		دوغ سویا	۸۰۰		
		ماست سویا	۸۰۰		
		شیر سویا	۸۰۰		
		انواع نوشیدنی تخمیری بر پایه آب پنیر	۶۰۰		



صنعت لبنیات

شهرستان / شهر	صنعت / شرکت	نام محصول	ظرفیت تولید (تن / سال)	تعداد کارکنان تقریبی (نفر)
		انواع نوشیدنی تخمیری بر پایه دوغ کره	۷۰۰	
		انواع ماست نوشیدنی	۶۰۰	
		انواع دوغ استریلیزه	۲۰۰۰	
		انواع دوغ پاستوریزه	۸۰۰۰	
		انواع ماست با ماندگاری بالا	۵۰۰	
		انواع ماست پاستوریزه	۳۳۰۰	
		انواع خامه قنادی	۸۰۰۰	
		انواع خامه استریلیزه	۸۰۰۰	
		انواع خامه پاستوریزه	۸۰۰۰	
		انواع شیر استریلیزه	۸۲۸۰۰	
		انواع شیر پاستوریزه	۵۰۲۶۲۰	
		انواع دسر لبنی پاستوریزه	۳۰	
		انواع کره پاستوریزه	۷۹۹۰	
		کره پاستوریزه اسپرید یا پخش پذیر	۱۰۰۰	
		کره مخلوط از کره حیوانی و روغن گیاهی	۱۰۰۰	
		پودر	۳۰	
		پودر نوشیدنی فوری مخلوط شیر و پودر میوه	۵۰	
		پودر نوشیدنی فوری مخلوط شیر و کاکائو	۵۰	
		پنیر حاوی چربی گیاهی	۵۰۰	
		پنیر پروبیوتیک	۵۰۰	
		پودر کنسانتره پروتئینی شیر	۵۰۰	
		پودر پرمیت	۵۰	
		پودر کنسانتره پروتئینی آب پنیر	۵۰	
		پودر آب پنیر	۱۵۰	
		پنیر پروسس آنالوگ	۶۴	
		پنیر فرآوری شده (پروسس)	۱۰۰	
		پنیر سفید ایرانی (پنیر رسیده در آب نمک)	۵۰۰	
		انواع پنیر لاکتیکی	۱۰۰	
		انواع پنیر خامه‌ای	۱۵۰۰۰	
		پنیر سفید ایرانی تولید شده به روش فرآپالایش	۱۰۰	
		انواع نوشیدنی غیر تخمیری شیری- میوه ای	۵۴۰۰	
		انواع پودر فرآورده‌های لبنی	۳۵۰	
انواع شیر خشک	۲۰۰۰			
کشک پاستوریزه	۲۴۰۰			
فرآورده‌های لبنی البرز	۵۰	انواع خامه استریلیزه	-	
	۵۰	انواع خامه پاستوریزه		



صنعت لبنیات

شهرستان / شهر	صنعت / شرکت	نام محصول	ظرفیت تولید (تن / سال)	تعداد کارکنان تقریبی (نفر)	
		انواع خامه قنادی	۱۵۰		
		مینارین	۹۰۰		
		بسته بندی کره حیوانی	۳۰۰۰		
	فرآورده های لبنی برکت		انواع شیر پاستوریزه	۴۶۵	-
			انواع خامه پاستوریزه	۴	
			انواع خامه قنادی	۱۰	
			انواع ماست پاستوریزه	۴۶۷	
			انواع دوغ پاستوریزه	۵۶۱	
			مینارین	۱۰	
	بازرگانی مواد غذایی شکلی		انواع دسر لبنی پاستوریزه	۵۰۰	-
			انواع دسر لبنی استریلیزه	۴۰۰	
			انواع خامه پاستوریزه	۵۰۰۰	
			انواع خامه قنادی	۴۵۰۰	
			انواع کره پاستوریزه	۲۰۰۰	
			روغن کره	۵۷۰۰	
			ذخیره سازی و نگهداری مواد غذایی در سردخانه دو مداره	۵۰۰۰	
			بسته بندی عسل	۱۰۰۰	
			بسته بندی انواع پنیر	۵۲۷۰	
	بسته بندی کره حیوانی	۲۱۰۰۰			
بستنی پوپ		خامه قنادی شیرین نشده	۲۶	-	
		خامه قنادی شیرین شده	۵۱۰		
		انواع بستنی بر پایه شیر	۳۴۸۰		
		انواع شیر پاستوریزه	۸۰۰		
		بستنی سویا	۱۴		
تولیدی مواد غذایی تولید کولاک		انواع خامه پاستوریزه	۱۸۰۰	-	
		انواع خامه قنادی	۲۰۰۰۰		
		انواع بستنی بر پایه شیر	۶۰۰۰		
		مینارین	۲۰۰۰۰		
لبنیات پاستوریزه پاک		انواع شیر تغلیظ شده	۳۰۰	-	
		انواع دسر لبنی پاستوریزه	۲۰۰		
		انواع شیر پاستوریزه	۷۳۴۰۰		
		انواع خامه پاستوریزه	۸۰۰۰		
		انواع خامه قنادی	۴۰۰۰		
		انواع ماست پاستوریزه	۳۰۰۰۰		
		بسته بندی کره حیوانی	۷۷۴۰		
		بسته بندی انواع روغن ها و چربی های گیاهی و حیوانی	۲۰۰		
		پودر آب پنیر	۱۰۰		



صنعت لبنیات

شهرستان /شهر	صنعت /شرکت	نام محصول	ظرفیت تولید (تن /سال)	تعداد کارکنان تقریبی (نفر)
		انواع پنیر خامه ای	۳۰۰	
		انواع بستنی بر پایه شیر	۱۶۸۰۰	
		انواع پودر فرآورده های لبنی	۵۰۰	
		انواع شیر خشک	۱۵۰۰	
		کره پاستوریزه اسپرید یا پخش پذیر	۳۶۰۰	
		انواع دوغ پاستوریزه	۲۷۰۰	
		انواع شیر تغلیظ شده	۳۰۰	
	لبنیات مادی می ماس	پنیر پروسس آنالوگ	۱۵۰	-
		پنیر پروسس ورقه ای	۱۵۰	
		انواع پنیر خامه ای	۲۷۰	
		انواع بستنی بر پایه شیر	۲۰۰۰	
		کشک پاستوریزه	۴۸۰	
		انواع دوغ پاستوریزه	۲۲۰۰	
		انواع ماست پاستوریزه	۱۲۰۰۰	
		انواع خامه پاستوریزه	۱۰۰۰	
		انواع شیر استریلیزه	۲۰۲۰	
		انواع شیر پاستوریزه	۷۰۰۰	
		انواع دسر لبنی پاستوریزه	۱۷۰۰	
دماوند	کشت و صنعت دام اصیل لار	شیر پاستوریزه	۱۰۰۰	-
		انواع دسر	۱۰۰۰	
		بستنی ساده	۱۲۰۰	
		کشک پاستوریزه	۵۰۰	
		پنیر ومشتقات	۱۰۰۰	
		شیر کاکائو	۱۰۰۰	
		دوغ گازدار	۳۷۰۰	
		خامه پاستوریزه	۱۲۷۵	
		ماست پاستوریزه	۲۰۰۰	
		شیر پاستوریزه	۴۶۰۰۰	
ریاط کریم	کشاورزی و دام پروری همدانک	شیر کاکائو	۱۶۰۰	-
		شیر پاستوریزه	۶۵۰۰	
		ماست پاستوریزه	۲۰۰۰	
		دوغ بدون گاز	۲۰۰۰	
		خامه پاستوریزه	۳۰۰	
	شکوفه شیرین بهار	بستنی ساده	۱۹۶۲	-
		شیر پاستوریزه	۶۵۲۵	
		ماست پاستوریزه	۵۳۴	
		خامه پاستوریزه	۱۳۳	
		دوغ بدون گاز	۱۰۶۸	
		پنیر پاستوریزه	۱۵۰	



صنعت لبنیات

شهرستان / شهر	صنعت / شرکت	نام محصول	ظرفیت تولید (تن / سال)	تعداد کارکنان تقریبی (نفر)	
	سهیل جمال خانی شرکت بازرگانی کالیجار	انواع بستنی بر پایه شیر	۵۰۰۰	-	
		انواع بستنی بر پایه شیر	۲۰۰۰	-	
		انواع خامه قنادی	۵۰۰	-	
	مجتمع صنایع غذایی و لبنی فدک لبن یزدیان	انواع خامه پاستوریزه	۱۰۰۰	-	
		انواع بستنی بر پایه شیر	۱۳۰۰	۱۶	
	صنایع بسته بندی امید پروتئین سلامت	انواع خامه قنادی	۱۰۰		
		پنیر سفید ایرانی	۱۰۰۰		
		انواع بستنی بر پایه شیر	۶۰۰		
		کشک پاستوریزه	۵۰		
		انواع کره پاستوریزه	۵۰۰		
		انواع دوغ پاستوریزه	۵۰		
		انواع ماست پاستوریزه	۴۵۰		
		انواع خامه پاستوریزه	۶۰		
انواع شیر پاستوریزه	۵۹۳۵۰				
فرآورده های تولیدی مهرورزان لبنی کشاورزی و دام پروری همدانک	انواع بستنی بر پایه شیر	۱۹۵۰	-		
	شیر کائو	۱۶۰۰	-		
ری	نیکی ماست دام پروری و کشاورزی افراشیر باختر	ماست پاستوریزه	۶۰۰	-	
		انواع شیر پاستوریزه	۲۲۷۵۰	-	
		انواع شیر استریلیزه	۱۳۲۵۰		
		انواع خامه پاستوریزه	۳۰		
		انواع خامه استریلیزه	۷۰		
		انواع ماست پاستوریزه	۱۶۴۰۰		
		بسته بندی کره حیوانی	۱۰۸۰		
		پنیر فرآوری شده (پروسس)	۱۰۰۰		
		پنیر سفید ایرانی (پنیر رسیده در آب نمک)	۱۵۰۰		
		انواع پنیر لاکتیکی	۱۵۰۰		
		انواع پنیر خامه ای	۱۰۰۰		
		پنیر سفید ایرانی تولید شده به روش فراپالایش	۱۰۰۰		
		کشک پاستوریزه	۴۰۰۰		
		انواع دوغ پاستوریزه	۱۵۰۰		
		پارسا مهر آراین	انواع پنیر پیتزا پروسس	۱۱۴۲	۶۹
			انواع لخته پنیر به عنوان ماده اولیه در پنیرسازی	۱۱۰۰	
			انواع پودر فرآورده های لبنی	۲۰۰	
انواع شیر خشک	۱۱۰۰۰				
انواع کره پاستوریزه	۶۰۰۰				
مارگارین جامد	۱۵۰۰				
پودر آب پنیر	۲۱۸۱				



صنعت لبنیات

شهرستان/شهر	صنعت/شرکت	نام محصول	ظرفیت تولید (تن/سال)	تعداد کارکنان تقریبی (نفر)
	اقاقی لبن صدر	مینارین	۱۰۰۰	۱۵
		انواع خامه قنادی	۱۰۰۰	
شهریار	سپیده بهار	ماست پاستوریزه	۸۰	-
		دوغ بدون گاز	۲۰۰	
		خامه پاستوریزه	۲۰	
		شیر پاستوریزه	۱۰۰	
		ماست پاستوریزه	۸۰	
	فرآورده‌های غذایی مائده شیرین	بستنی ساده	۸۴۳	-
	مصطفی و محمود مطهری و محمد اسلامی	پنیر پیتزا	۲۲۳	-
	مسعود انصاری چلچله	انواع خامه پاستوریزه	۴۰	-
		ماست پاستوریزه	۴۰	
		دوغ پاستوریزه	۳۷	
	گله دام سالم کوهسار	انواع ماست پاستوریزه	۵۰	-
		انواع دوغ پاستوریزه	۵۰	
	ایران چوگل	انواع دسر لبنی پاستوریزه	۱۰۰	-
		انواع شیر پاستوریزه	۳۳۴۵۰	
		انواع شیر استریلیزه	۳۰۰	
		انواع خامه پاستوریزه	۳۰	
		انواع ماست پاستوریزه	۱۰۰	
		انواع دوغ پاستوریزه	۱۸۰	
		کشک پاستوریزه	۱۰۰	
		انواع بستنی بر پایه شیر	۵۰۰	
		پنیر سفید ایرانی تولیدشده به روش فرآپالایش	۲۰۰	
انواع پنیر خامه‌ای	۳۰۰			
	نوش آوران برادران	انواع خامه پاستوریزه	۱۰۰۰	-
	شیرین شهد صبا	انواع بستنی بر پایه شیر	۲۵۰	-
فیروزکوه	گدوک فیروزکوه	خامه قنادی	۹۵۵	-
		خامه پاستوریزه	۶۳	
		دوغ گازدار	۸۹۰	
		دوغ بدون گاز	۲۰۰	
		ماست پاستوریزه	۲۹۰۰	
		شیر پاستوریزه	۲۲۴۰	
قدس	تعاونی صنایع غذایی فهیم	خامه پاستوریزه	۳۰	-
		انواع ماست	۱۴۴۰	



صنعت لبنیات

شهرستان / شهر	صنعت / شرکت	نام محصول	ظرفیت تولید (تن / سال)	تعداد کارکنان تقریبی (نفر)	
	کیان کولاک البرز	دوغ بدون گاز	۵۳۰		
		پنیر سفید ایرانی	۹۱۰		
		مینارین	۴۵	-	
		پنیر سفید ایرانی تولید شده به روش فراپالایش	۲۲۵		
		انواع بستنی بر پایه شیر	۱۱۲		
		انواع ماست پاستوریزه	۲۶۹۰		
		انواع خامه قنادی	۴۵		
	فرآورده‌های لبنی تین (دامداران)	انواع دوغ پاستوریزه	۲۵۰۰۰	-	
		انواع ماست پاستوریزه	۳۸۷۰۰		
		انواع خامه پاستوریزه	۱۵۶۷		
		انواع شیر پاستوریزه	۱۱۴۳۰۰		
		انواع دسر لبنی پاستوریزه	۳۰۰		
		انواع کره پاستوریزه	۳۰۰		
		روغن کره	۵۰		
		قره قوروت	۳۰		
		پنیر سفید ایرانی	۵۰		
	پنیر پروبیوتیک	۲۵			
	ملارد	سپید صدر شهریار	شیر قهوه	۳۰	-
		ابوالفضل کارآزموده کندری	انواع بستنی بر پایه شیر	۲۵۰	-
گلچین طعم ماد		انواع بستنی بر پایه شیر	۲۰۰	-	
گلشهد		انواع شیر پاستوریزه	۱۱۲۰	-	
		انواع خامه پاستوریزه	۲۵۰		
		انواع خامه قنادی	۱۲۰۰		
		انواع دوغ پاستوریزه	۴۰۰		
		انواع بستنی بر پایه شیر	۱۱۲۰		
درین پودر		انواع شیر خشک	۲۷	۶۲	
		کره پاستوریزه اسپرید یا پخش پذیر	۳۰		
		انواع کره پاستوریزه	۶۰		
	انواع دوغ پاستوریزه	۳۰۰			
	انواع ماست پاستوریزه	۵۰۰			
	انواع خامه قنادی	۳۰			
	انواع خامه پاستوریزه	۲۰			
	انواع شیر پاستوریزه	۲۵۰			
	انواع دسر لبنی پاستوریزه	۱۰۰			
	مارگارین جامد	۶۰			
	انواع پودر فرآورده‌های لبنی	۳۰			
	انواع کازئین	۱۰			
	انواع پنیر خامه‌ای	۴۵			



صنعت لبنیات

شهرستان / شهر	صنعت / شرکت	نام محصول	ظرفیت تولید (تن / سال)	تعداد کارکنان تقریبی (نفر)
		پنیر امنتال	۳۰	
		پنیر حاوی چربی گیاهی	۵	
		پودر کنسانتره پروتئینی شیر	۱۰	
		پودر پرمیت	۳۰	
		پودر کنسانتره پروتئینی آب پنیر	۱۰	
		پودر آب پنیر	۲۷۰	
		پنیر پروسس آنالوگ	۳۵	
		انواع پنیر پیتزا پروسس	۵۰	
		پنیر فرآوری شده (پروسس)	۵۰	
		پنیر با رگه آبی (بلوچیز)	۲۰	
		پنیر پارمان	۵	
		پنیر چدار	۳۰	
		پنیر گودا	۲۵	
		پنیر پروسس ورقه‌ای	۲۰	
شرکت صنایع شیر پاستوریزه باران طلایی پارسیان		پنیر چدار	۲۰	-
		پنیر سفید ایرانی (پنیر رسیده در آب نمک)	۲۰	
		انواع پنیر لاکتیکی	۱۰	
		انواع پنیر خامه‌ای	۱۰	
		کشک پاستوریزه	۵۰	
		انواع دوغ پاستوریزه	۱۵۰۰	
		انواع ماست پاستوریزه	۴۰۰	
		انواع خامه قنادی	۵۰	
		پنیر پروسس ورقه‌ای	۱۰	
		انواع خامه پاستوریزه	۵۰	
		انواع شیر پاستوریزه	۵۰۰	
		پنیر پروسس آنالوگ	۱۰	
تولیدی مواد غذایی صفادشت		کره پاستوریزه	۴۰	-
		خامه پاستوریزه	۲۶۰	
		پنیر و مشتقات	۱۰۰۰	
تعاونی تولیدی یوسف‌آباد لبن پارس		انواع شیر پاستوریزه	۱۰۶۸	-
		انواع خامه پاستوریزه	۱۰۰	
		انواع ماست پاستوریزه	۸۰۱	
		انواع دوغ پاستوریزه	۵۳۴	
		پنیر فرآوری شده (پروسس)	۷۰۰	
مواد غذایی برنا لبن		کره پاستوریزه اسپرید یا پخش پذیر	۵۰	-
		انواع کره پاستوریزه	۲۰۰	
		انواع دوغ پاستوریزه	۲۰۰	
		انواع ماست پاستوریزه	۲۰۰	
		انواع خامه پاستوریزه	۲۰۰	



صنعت لبنیات

شهرستان /شهر	صنعت /شرکت	نام محصول	ظرفیت تولید (تن /سال)	تعداد کارکنان تقریبی (نفر)
		انواع شیر پاستوریزه	۳۰۰	
		مارگارین جامد	۱۵۰	
		روغن کره	۱۸۰۰	
		انواع شیر خشک	۱۲۰۰	
		انواع لخته پنیر به عنوان ماده اولیه در پنیرسازی	۱۰۰	
		مینارین	۲۰۰	
		مالتودکسترین	۱۰۰۰	
		پنیر حاوی چربی گیاهی	۲۰۰	
		انواع پودر فرآورده های لبنی	۶۰	
		پودر آب پنیر	۱۰۰۰	
		پنیر فرآوری شده (پروسس)	۴۰۰	
		پنیر پارمسان	۱۰۰	
		پنیر بوتر کیزه	۱۰۰	
		پنیر چدار	۱۰۰۰	
		پنیر گودا	۱۰۰	
		پنیر سفید ایرانی (پنیر رسیده در آب نمک)	۱۰۰	
		انواع پنیر لاکتیکی	۱۰۰	
		انواع پنیر خامه ای	۴۰۰	
		پنیر پروسس آنالوگ	۲۰۰	
		کره پاستوریزه اسپرید یا پخش پذیر	۵۰	
دشت صنعت غذایی آوا		پودینگ آماده مصرف	۱۰۰	-
		کرم کارامل آماده مصرف	۱۰۰	
		پنیر فرآوری شده (پروسس)	۱۰۰	
		کرم شکلات آماده مصرف	۲۰۰	
		انواع پنیر خامه ای	۱۰۰	
نیکان قلعه نوزان		انواع ماست پاستوریزه	۵۵۰۰	-
		انواع خامه پاستوریزه	۲۰۰۰	
		انواع شیر پاستوریزه	۱۲۰۰۰	
ورامین	غذائی ستاره داران	دوغ بدون گاز	۵۴۰۰	-
		شیر پاستوریزه	۵۴۰۰	
		خامه پاستوریزه	۱۴۰	
		ماست پاستوریزه	۲۷۰۰	
	تولیدی بازرگانی دام دوشان راگا	پنیر سفید ایرانی (پنیر رسیده در آب نمک)	۲۵۰	-
		انواع پنیر خامه ای	۲۵۰	
		انواع ماست پاستوریزه	۲۰۰۰	
		انواع خامه پاستوریزه	۵۵۰۰	
		انواع شیر پاستوریزه	۱۴۰	
	صنایع شیر تهران شهداد	انواع شیر پاستوریزه	۵۴۰۰۰	-



صنعت لبنیات

شهرستان / شهر	صنعت / شرکت	نام محصول	ظرفیت تولید (تن / سال)	تعداد کارکنان تقریبی (نفر)
		انواع شیر استریلیزه	۵۴۰۰۰	
		انواع خامه پاستوریزه	۸۷۵	
		انواع خامه قنادی	۱۵۰۰۰	
		انواع ماست پاستوریزه	۲۰۰۰	
		انواع دوغ پاستوریزه	۱۱۱۰۰	
		کشک پاستوریزه	۲۰۰۰	
		انواع بستنی بر پایه شیر	۴۲۰۰۰	
		پنیر سفید ایرانی تولیدشده به روش فراپالایش	۱۳۵۰	
		انواع پنیر خامه‌ای	۱۳۵۰	
		پنیر فرآوری شده (پروسس)	۵۰۰	
علیرضا کچوئی محققى مفرد	انواع فرآورده یخى پاستوریزه	۵۰۰	-	



استان چهارمحال و بختیاری

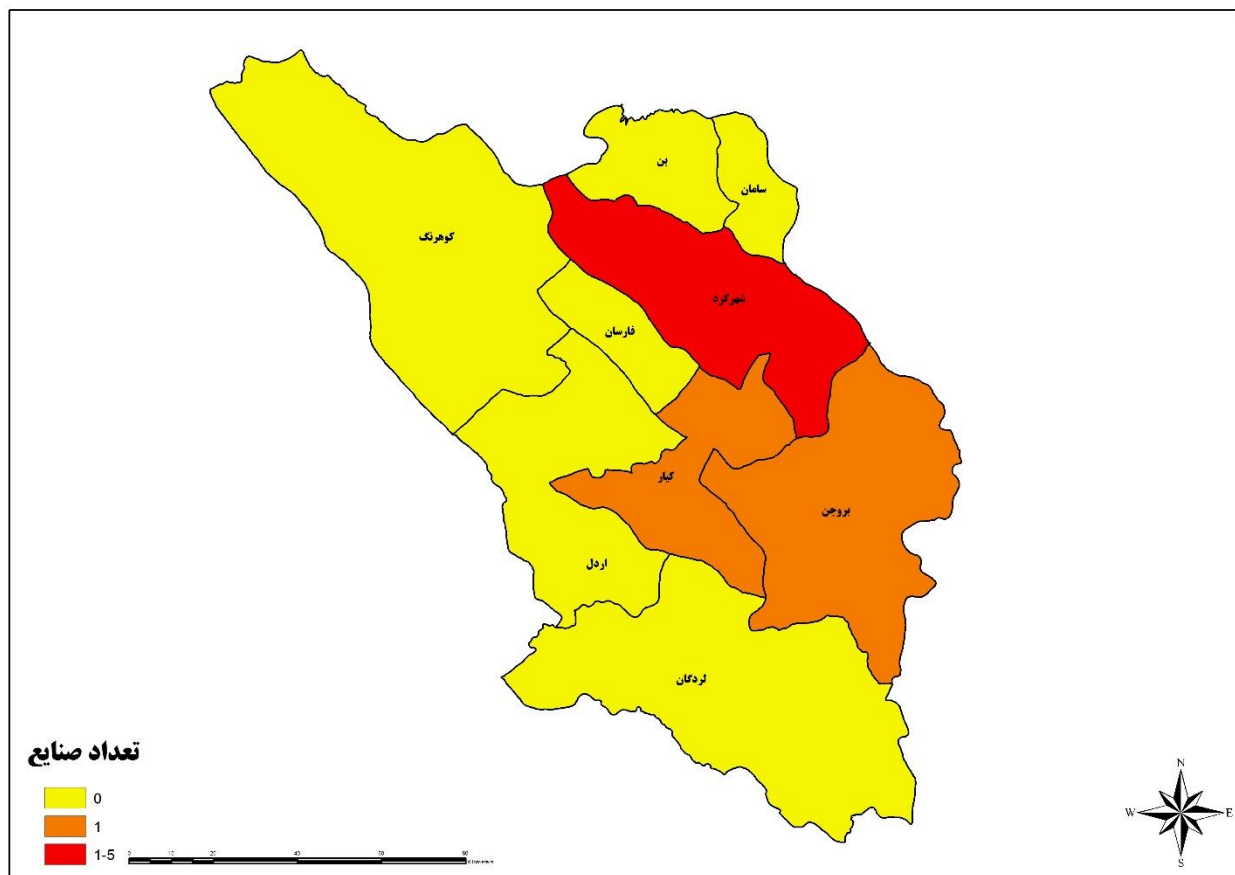

شکل ۱۰. نقشه پراکندگی صنعت لبنیات در استان چهارمحال و بختیاری

جدول ۱۰. صنایع لبنیات در استان چهارمحال و بختیاری

شهرستان/شهر	صنعت/شرکت	نام محصول	ظرفیت تولید (تن/سال)	تعداد کارکنان تقریبی (نفر)
بروجن	زرین لبنیات تراز	انواع بستنی بر پایه شیر	۳۰۰۰	-
شهرکرد	گروه صنعتی فلات کوهرنگ	انواع خامه قنادی	۱۲۰۰۰	-
		انواع خامه استریلیزه	۱۵۰۰	-
		انواع خامه پاستوریزه	۱۵۰۰	-
		انواع شیر استریلیزه	۴۵۰۰۰	-
		انواع شیر پاستوریزه	۶۰۰۰۰	-
		انواع ماست پاستوریزه	۳۰۰۰۰	-



صنعت لبنیات

شهرستان/شهر	صنعت/شرکت	نام محصول	ظرفیت تولید (تن/سال)	تعداد کارکنان تقریبی (نفر)
		انواع دوغ پاستوریزه	۲۰۰۰۰	
		انواع دوغ استریلیزه	۱۰۰۰۰	
		کشک پاستوریزه	۶۰۰	
		انواع پنیر خامه ای	۸۰۰	
		انواع پنیر لاکتیکی	۷۰	
		پنیر سفید ایرانی (پنیر رسیده در آب نمک)	۷۰	
		انواع پنیر پیتزا پروسس	۷۰	
		پنیر سفید ایرانی	۳۸۰۰	
		شربت نوشابه بدون رنگ غیر الکلی	۱۵۰۰	
پاک پویان زاگرس		کشک	۲۰۰	۸۲
		خامه قنادی شیرین شده	۲۰۰	
		دوغ بدون گاز	۲۵۰۰	
		ماست ساده هم نژده لاکتیکی، پاستوریزه	۲۸۰۰	
		خامه نیمه چرب پاستوریزه شکلاتی	۵۰	
		خامه نیمه چرب پاستوریزه	۵۰	
		پنیر خامه ای	۵۰	
		پنیر سفید (فتا یا UF)	۵۰	
		شیر پاستوریزه نیم چرب (۱/۵٪ تا ۳٪ چربی)	۹۰۰۰	
شیر خشک نوزاد پگاه		پودر خامه قنادی بر پایه ترکیبات گیاهی	۱۰۰	-
		پودر شیر سویا	۵۰	
		انواع پودر نوشیدنی فوری بر پایه انواع اسانس مصنوعی	۲۰۰	
		پودر کنسانتره پروتئینی شیر	۱۰۰	
		پودر ایزوله پروتئینی آب پنیر	۱۰۰	
		انواع پودر فرآورده های لبنی	۲۵۰۰	
		انواع شیر خشک	۱۲۰۰۰	
		انواع خامه پاستوریزه	۶۰۰	
		انواع شیر تغلیظ شده	۱۲۰۰	
یکتا شیر سامان		انواع پنیر پیتزا پروسس	۲۰۰	
		پنیر فرآوری شده (پروسس)	۱۰۰	
		پنیر سفید ایرانی (پنیر رسیده در آب نمک)	۱۰۰	
		انواع پنیر لاکتیکی	۳۰۰	
		انواع پنیر خامه ای	۱۰۰	
		کشک پاستوریزه	۶۰۰	
		انواع دوغ پاستوریزه	۷۰۰	
		انواع ماست پاستوریزه	۸۰۰	
		انواع خامه قنادی	۱۰۰	
		انواع خامه پاستوریزه	۱۰۰	
		انواع شیر پاستوریزه	۳۰۰۰	
		انواع شیر پاستوریزه	۱۲۵۰۰	
	پاک پی			



صنعت لبنیات

شهرستان/شهر	صنعت/شرکت	نام محصول	ظرفیت تولید (تن/سال)	تعداد کارکنان تقریبی (نفر)		
		انواع خامه پاستوریزه	۸۰			
		انواع ماست پاستوریزه	۴۰۰۰			
		شیر استریلیزه نیم چرب	۴۵۰۰			
		انواع پنیر خامه‌ی	۲۰۰			
				پنیر سفید ایرانی تولید شده به روش فرآپالایش	۲۰۰	-
				انواع بستنی بر پایه شیر	۲۵۰۰	
				کشک پاستوریزه	۱۲۰	
				انواع کره پاستوریزه	۵۰	
				انواع دوغ پاستوریزه	۴۵۰۰	
				انواع خامه قنادی	۵۰	
کیار	تولیدی کشاورزی پاجاتا سرتنگ	انواع دوغ پاستوریزه	۱۵۰۰۰	-		
		انواع بستنی بر پایه شیر	۳۰۰۰			



استان خراسان جنوبی

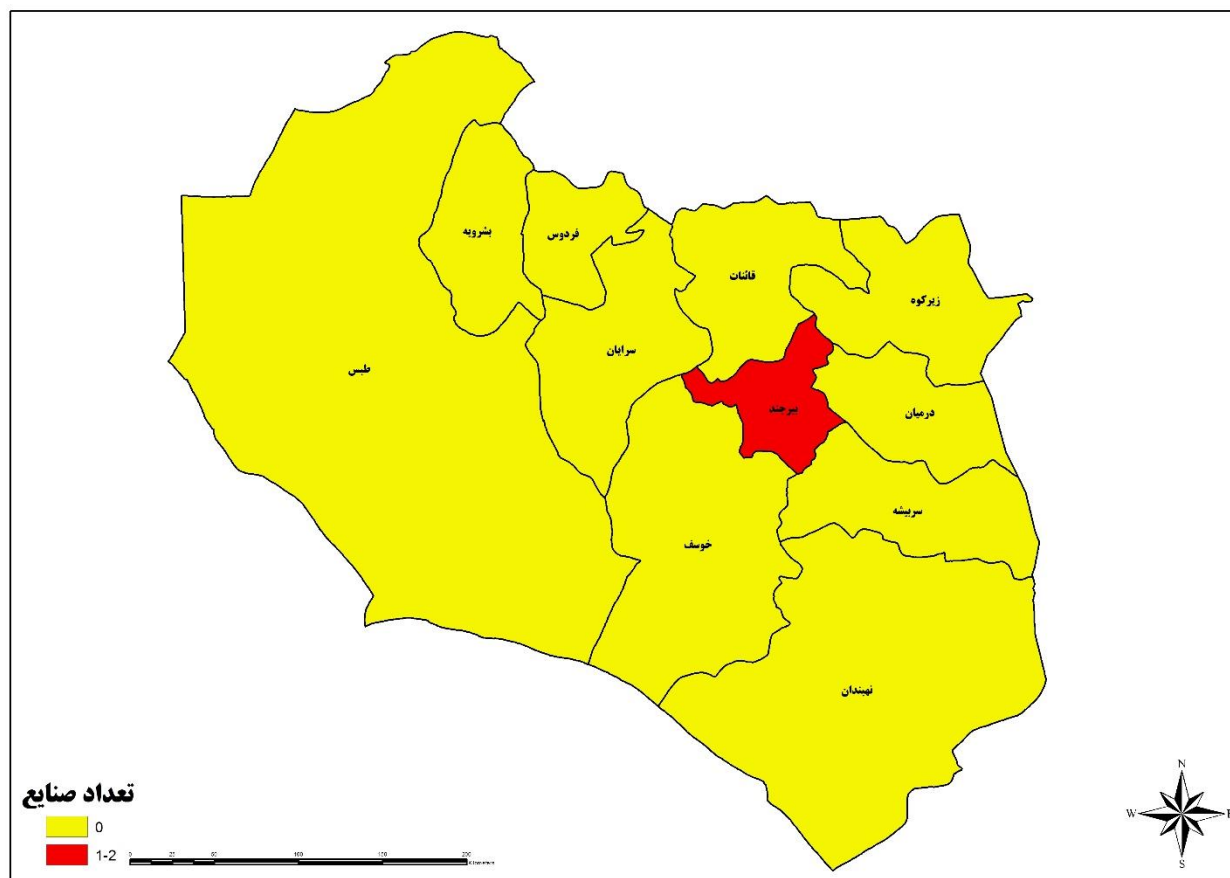

شکل ۱۱. نقشه پراکندگی صنعت لبنیات در استان خراسان جنوبی

جدول ۱۱. صنایع لبنیات در استان خراسان جنوبی

تعداد کارکنان تقریبی (نفر)	ظرفیت تولید (تن/سال)	نام محصول	صنعت/شرکت	شهرستان/شهر
-	۷۰۴	کشک پاستوریزه	علی خراشادی زاده	بیرجند
-	۱۵۰	انواع کره پاستوریزه	ایجاد لبنیات قهستان	
	۲۸۰۰۰	انواع دوغ پاستوریزه		
	۴۰۰۰	انواع ماست پاستوریزه		
	۴۰۰۰	انواع شیر پاستوریزه		
	۱۵۰	انواع خامه پاستوریزه		



استان خراسان رضوی

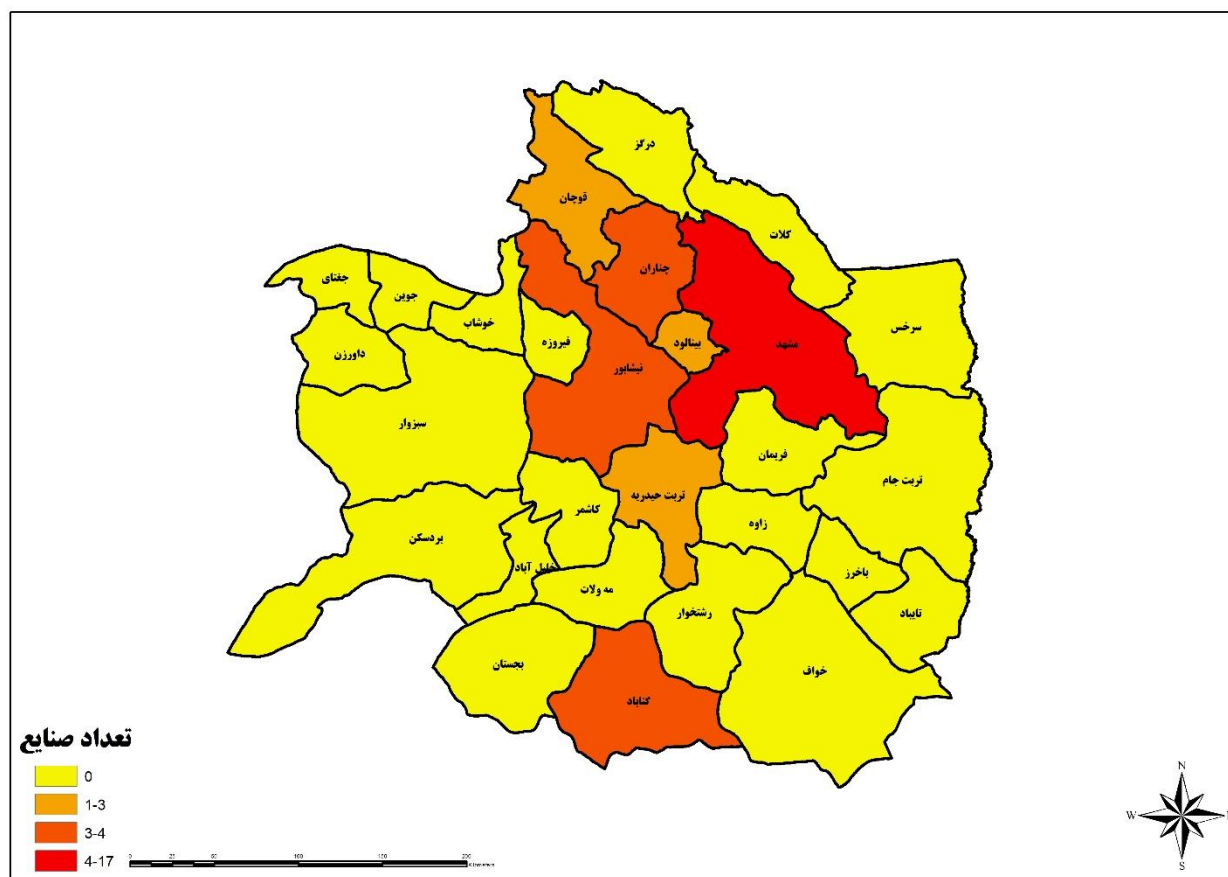

شکل ۱۲. نقشه پراکنندگی صنعت لبنیات در استان خراسان رضوی

جدول ۱۲. صنایع لبنیات در استان خراسان رضوی

شهرستان/شهر	صنعت/شرکت	نام محصول	ظرفیت تولید (تن/سال)	تعداد کارکنان تقریبی (نفر)
بینالود	اصغر حیدری و علی سراجیان	انواع دسر لبنی پاستوریزه	۱۰۰	-
		انواع شیر پاستوریزه	۲۰۰۰۰	
		انواع خامه پاستوریزه	۱۰۰۰	
		انواع ماست پاستوریزه	۳۰۰۰	
		انواع دوغ پاستوریزه	۲۵۰۰	
		انواع کره پاستوریزه	۱۰۰۰	



صنعت لبنیات

شهرستان/شهر	صنعت/شرکت	نام محصول	ظرفیت تولید (تن/سال)	تعداد کارکنان تقریبی (نفر)
		کشک پاستوریزه	۱۰۰	
		پنیر سفید ایرانی (پنیر رسیده در آب نمک)	۳۰۰۰	
		انواع پنیر پیتزا پروسس	۱۰۰	
	فرآورده‌های لبنی کوه سر طرقله	انواع خامه قنادی	۱۰۰۰	-
		انواع دوغ پاستوریزه	۵۰۰	
		انواع بستنی بر پایه شیر	۹۰۰	
	صنایع غذایی طوس کام رس	انواع شیر پاستوریزه	۱۷۵۰۰	-
		انواع خامه پاستوریزه	۳۰۰	
		انواع ماست پاستوریزه	۷۰۰۰	
		انواع دوغ پاستوریزه	۱۵۰۰۰	
		انواع کره پاستوریزه	۱۰۰	
		کشک پاستوریزه	۲۰۰۰	
		پنیر سفید ایرانی تولید شده به روش فرآپالایش	۶۲۰۰	
	مجتمع کشاورزی دام پروری و صنایع تبدیلی رادوار توس	پنیر سفید ایرانی	۶۰۰۰	-
		شیر استرلیزه	۳۲۰۰۰	
		شیر پاستوریزه	۲۵۰۰۰	
		خامه استرلیزه	۵۰۰۰	
		خامه پاستوریزه	۴۰۰۰	
		ماست پاستوریزه	۱۵۰۰۰	
		ماست میوه و غیره	۵۰۰۰	
		شیر طعم‌دار	۴۰۰۰	
		دوغ بدون گاز	۵۰۰۰	
		پنیر پیتزا	۲۰۰۰	
	زرین شیر خرم	شیر پاستوریزه	۲۵۰۰۰	-
		شیر استرلیزه	۳۲۰۰۰	
		خامه پاستوریزه	۴۰۰۰	
		خامه استرلیزه	۵۰۰۰	
		شیر طعم‌دار	۴۰۰۰	
		ماست پاستوریزه	۱۵۰۰۰	
		ماست میوه	۵۰۰۰	
		دوغ بدون گاز	۵۰۰۰	
		پنیر سفید ایرانی	۶۰۰۰	
		پنیر پیتزا	۲۰۰۰	
	شیردشت توس	انواع پنیر پیتزا پروسس	۲۰۰۰	-
		انواع کره پاستوریزه	۱۳۰	
		انواع دوغ پاستوریزه	۶۰۰۰	
		انواع ماست پاستوریزه	۵۰۰	



صنعت لبنیات

شهرستان/شهر	صنعت/شرکت	نام محصول	ظرفیت تولید (تن/سال)	تعداد کارکنان تقریبی (نفر)
		انواع خامه قنادی	۲۰۰	
		انواع خامه پاستوریزه	۱۰۰	
		انواع شیر پاستوریزه	۸۰۰۰	
	فرآورده‌های لبنی نوین البرز چناران بازرگانی فیضان شهاب شرق	انواع ماست پاستوریزه	۱۸۰۰	-
		انواع خامه استریلیزه	۲۶۰۰	۱۲۵
		انواع خامه پاستوریزه	۳۰۰	
		انواع شیر استریلیزه	۱۰۰۰	
		انواع شیر پاستوریزه	۷۲۰	
		انواع ماست پاستوریزه	۴۰۰	
		انواع دوغ پاستوریزه	۵۰۰	
		انواع پنیر خامه‌ای	۱۸۰۰	
		پنیر پروسس آنالوگ	۳۰۰	
		انواع پنیر لاکتیکی	۱۵۰	
کشک پاستوریزه	۳۶۰			
	صنایع غذایی گرینه	روغن کره	۱۰۰	-
		انواع کره پاستوریزه	۲۰۰	
		انواع نوشیدنی تخمیری بر پایه آب پنیر	۲۰۰	
		انواع ماست نوشیدنی	۲۰۰	
		انواع دوغ پاستوریزه	۱۳۸۰۰	
		انواع ماست پاستوریزه	۴۹۰۰	
		انواع خامه استریلیزه	۷۵۰	
		انواع خامه پاستوریزه	۷۵۰	
		انواع شیر استریلیزه	۱۱۰۵۰	
		کشک پاستوریزه	۱۰۰۰	
		انواع شیر پاستوریزه	۶۹۵۰	
		انواع شیر تغلیظ شده	۱۰۰	
		انواع نوشیدنی غیر تخمیری شیری-میوه‌ای	۲۰۰	
		انواع پنیر لاکتیکی	۱۲۰	
		انواع پنیر پیتزا پروسس	۱۲۰	
	جواد حاجی‌زاده طرقله	انواع بستنی بر پایه شیر	۱۰۰	-
قوچان	صنایع شیر فجر آساک قوچان	انواع دسر لبنی پاستوریزه	۳۰۰	-
		انواع شیر پاستوریزه	۱۵۰۰۰	
		انواع خامه پاستوریزه	۲۵۰۰	
		پنیر سفید ایرانی	۱۰۰۰۰	
		پودر آب پنیر	۲۰۰۰	



صنعت لبنیات

شهرستان/شهر	صنعت/شرکت	نام محصول	ظرفیت تولید (تن/سال)	تعداد کارکنان تقریبی (نفر)	
		انواع پنیر پیتزا پروسس	۱۵۰۰		
		انواع شیر خشک	۵۰۰۰		
		کشک پاستوریزه	۳۲۰۰		
		روغن کره	۵۰		
		انواع کره پاستوریزه	۲۰۰		
		انواع نوشیدنی تخمیری بر پایه آب پنیر	۴۰		
		انواع دوغ پاستوریزه	۷۳۰۰۰		
		انواع ماست پاستوریزه	۳۲۰۰۰		
		انواع خامه استریلیزه	۵۰۰۰		
		انواع شیر استریلیزه	۵۰۰۰		
گناباد	پارسا لبن برگزیده نشاط	انواع پنیر پیتزا پروسس	۱۲۵	-	
	به سامان صنعت نوقاب	انواع شیر خشک	۱۰۰۰	-	
	سرزمین خوب افلاک	انواع بستنی بر پایه شیر	۵۰۰	-	
	شرکت شیر پاستوریزه پگاه گناباد		انواع پنیر لاکتیکی	۱۱۲۵	-
			پنیر سفید ایرانی تولید شده به روش فرآپالایش	۷۲۰۰	
			کشک پاستوریزه	۱۱۲۵	
			روغن کره	۷۵۰	
			انواع دوغ پاستوریزه	۹۰۰۰	
			انواع ماست پاستوریزه	۱۳۵۰	
			انواع خامه پاستوریزه	۱۳۵	
انواع شیر پاستوریزه			۶۰۰۰		
شیر پاستوریزه گناباد پاک		روغن کره	۲۰۰	-	
		انواع کره پاستوریزه	۲۱۰		
		انواع دوغ پاستوریزه	۱۵۰		
		انواع ماست پاستوریزه	۳۷۰۰		
		انواع خامه پاستوریزه	۱۸۰		
		انواع شیر پاستوریزه	۱۷۵۲۰		
		شیر گلبهار		خامه پاستوریزه	۸۴
پنیر پاستوریزه	۶۰۰				
شرق شیرانه توس		خامه پاستوریزه	۱۰	-	
		ماست پاستوریزه	۵۰۰		
		پنیر پیتزا	۴۰۰		
		کشک پاستوریزه	۲۰۰		
فرآورده‌های لبنی رضوی		پنیر پاستوریزه	۱۴۰۰	-	
		ماست پاستوریزه	۴۰۰۰		
		دوغ بدون گاز	۳۰۰۰		
		انواع بستنی بر پایه شیر	۲۴۰۰		



صنعت لبنیات

شهرستان/شهر	صنعت/شرکت	نام محصول	ظرفیت تولید (تن/سال)	تعداد کارکنان تقریبی (نفر)
		کشک پاستوریزه	۳۰۰	
		خامه پاستوریزه	۱۰۰۰	
		شیر پاستوریزه	۳۰۰۰۰	
		کره پاستوریزه	۷۸۰	
		پنیر پیتزا	۹۰۰	
		شیر استرلیزه	۴۰۰۰	
		شیر کائو	۱۸۰۰	
		خامه استرلیزه	۹۰۰	
		انواع دسر	۲۰۰	
		روغن حیوانی مشتق از شیر	۶۰۰	
شیر و فرآورده‌های بهشیران نمونه شرق	-	شیر پاستوریزه	۳۵۰۰	
		خامه پاستوریزه	۱۸۰	
		دوغ بدون گاز	۱۰۰۰	
		ماست پاستوریزه	۸۰۰	
شیرآوران مشهد	-	پنیر پیتزا	۲۰۰۰	
		شیر خشک	۱۶۰۰۰	
صنایع پودر شیر مشهد	-	خامه پاستوریزه	۷۰۰۰	
		پودر آب پنیر	۲۰۰۰	
صنایع غذایی پرور پودر	-	پودر آب پنیر	۳۰۰	
		پودر پنیر	۱۵۰۰	
لبن گستر جام	-	بستنی	۵۰۰۰	
عسل تغذیه خراسان	-	خامه قنادی	۱۰۰	
		انواع بستنی بر پایه شیر	۵۰۰۰	
مه‌ری امیری	-	انواع دسر لبنی پاستوریزه	۲۵۰	
امید خاکی	-	انواع بستنی بر پایه شیر	۵۰۰	
لوتوس شهد مه‌رسا	-	انواع پنیر پیتزا پروسس	۲۲۵۰	
صنایع غذایی آبان توس نوبان	-	انواع خامه پاستوریزه	۵۰	
		پنیر سفید ایرانی (پنیر رسیده در آب‌نمک)	۱۵	
		انواع پنیر پیتزا پروسس	۹۳۰	
شیر پاستوریزه پگاه خراسان	۲۸۵	شیر پاستوریزه	۶۵۰۰۰	
		شیر استرلیزه	۳۱۰۰۰	
		خامه پاستوریزه	۲۰۰۰	
		کره پاستوریزه	۳۰۰۰	
		پنیر سفید ایرانی	۸۰۰۰	
		شیر طعم‌دار	۵۰۰۰	
		ماست پاستوریزه	۸۰۰۰	
		دوغ بدون گاز	۱۲۰۰	
		پودر آب پنیر	۱۰۰۰	



صنعت لبنیات

شهرستان/شهر	صنعت/شرکت	نام محصول	ظرفیت تولید (تن/سال)	تعداد کارکنان تقریبی (نفر)
		شیر خشک	۱۰۰۰	
		پودر پنیر	۵۰۰	
		انواع بستنی بر پایه شیر	۱۴۰۰	
		کشک پاستوریزه	۷۰	
	کرم عسل مهر	انواع دسر لبنی پاستوریزه آماده مصرف	۸۰	-
		انواع خامه پاستوریزه	۱۰۰	-
	تولیدی بستنی و شیرینی دقت غفوری	انواع شیر پاستوریزه	۱۰۰۰	
		انواع ماست پاستوریزه	۵۰۰	
		انواع دوغ پاستوریزه	۵۰۰	
		انواع بستنی بر پایه شیر	۵۰۰	
		انواع پنیر پیتزا پروسس	۱۰۰	
نیشابور	تعاونی تولیدی مواد لبنی شیرجوشان خراسان	خامه پاستوریزه	۵۰	-
		پنیر پاستوریزه	۱۶۰۰	
		پنیر پیتزا	۵۰	
		شیر پاستوریزه	۳۶۰۰	
		ماست پاستوریزه	۱۳۰	
		کشک پاستوریزه	۵۰	
		دوغ بدون گاز	۲۴۰	
	کشت و صنعت میلاد خراسان	شیر غلیظ شده	۵۰	-
		کازئین	۲۰۰	
		شیرمایع عمل آوری شده و خامه شیر خوراکی	۳۰۰۰	
		دوغ بدون گاز	۷۳۰	
		شیر پاستوریزه	۵۰۰۰۰	
		ماست پاستوریزه	۱۷۰۰	
		خامه پاستوریزه	۳۰۰	
		کره پاستوریزه	۱۰۰۰	
		پنیر پاستوریزه	۶۰۰۰	
		پنیر سفید ایرانی	۲۸۰۰	
		شیر استرلیزه	۵۰۰۰	
		لاکتوز	۲۰۰	
		نوشابه از آب پنیر	لیتر ۱۸۵۰	
		لاکتولوز	۵۰	
		پروتئین از شیر	۲۰۰	
HFCS شربت فروکتوز غنی شده	۲۰۰			



صنعت لبنیات

شهرستان/شهر	صنعت/شرکت	نام محصول	ظرفیت تولید (تن/سال)	تعداد کارکنان تقریبی (نفر)
		سایر محصولات لبنی شیر خشک و پودر خامه	۲۰۰۰	
	شکوه مهر نیشابور	انواع بستنی بر پایه شیر	۱۰۰۰	-

استان خراسان شمالی

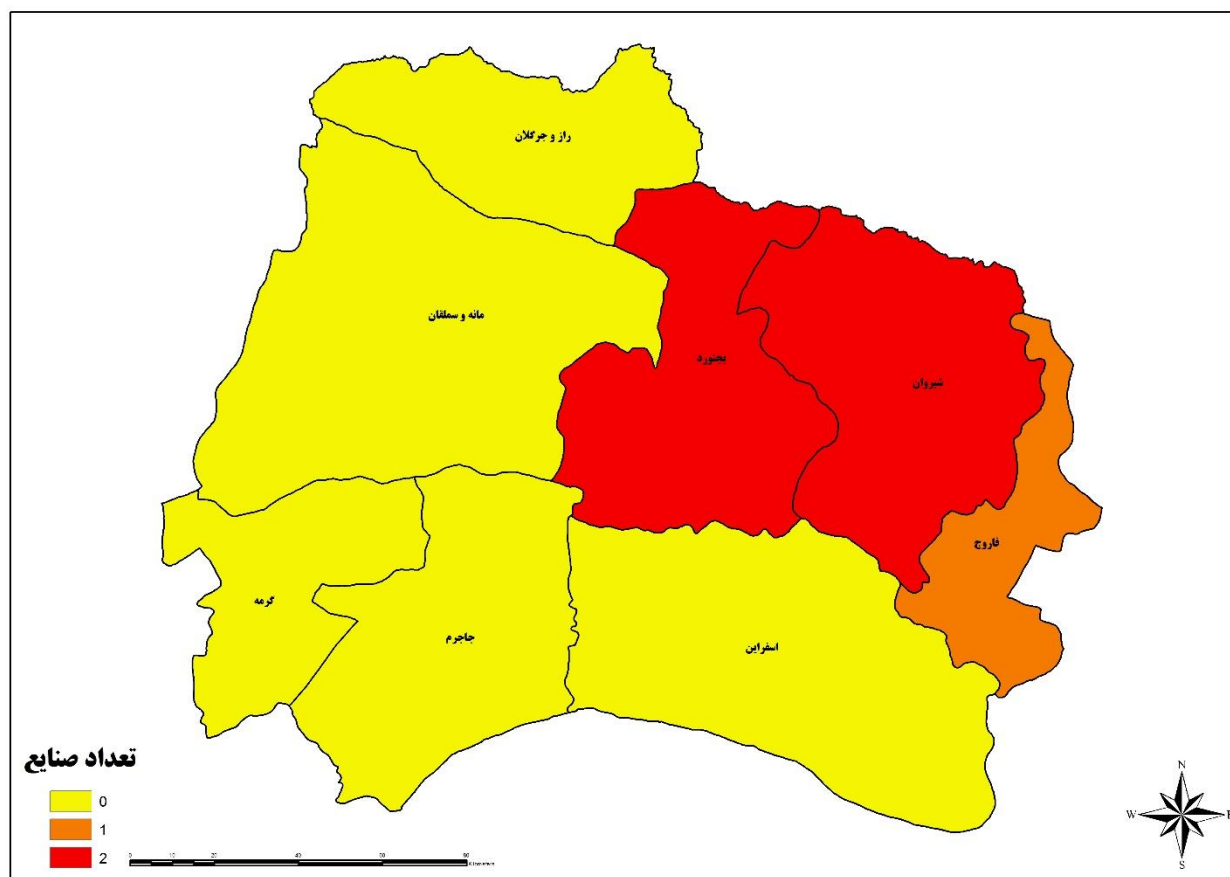

شکل ۱۳. نقشه پراکندگی صنعت لبنیات در استان خراسان شمالی

جدول ۱۳. صنایع لبنیات در استان خراسان شمالی

شهرستان/شهر	صنعت/شرکت	نام محصول	ظرفیت تولید (تن/سال)	تعداد کارکنان تقریبی (نفر)
بجنورد	فراورده‌های غذایی سمیه	کشک پاستوریزه	۱۵۰	-
		انواع خامه پاستوریزه	۱۰۰	-
	تعاونی تولیدی مائده	پنیر پروسس ورقه ای	۱۰۰	-
		انواع پنیر پیتزا پروسس	۲۰۰	-



صنعت لبنیات

شهرستان / شهر	صنعت / شرکت	نام محصول	ظرفیت تولید (تن / سال)	تعداد کارکنان تقریبی (نفر)
		پنیر سفید ایرانی (پنیر رسیده در آب نمک)	۵۰۰	
		انواع پنیر لاکتیکی	۵۰۰	
		انواع لخته پنیر به عنوان ماده اولیه در پنیرسازی	۵۰۰	
		قره قوروت	۱۰۰	
		کشک پاستوریزه	۲۰۰	
		روغن کره	۱۰۰	
		انواع کره پاستوریزه	۱۳۵	
		انواع دوغ پاستوریزه	۱۲۰۰	
		انواع ماست پاستوریزه	۸۰۰	
		انواع خامه قنادی	۳۰۰	
		انواع شیر پاستوریزه	۳۰۰۰	
شیروان	مجتمع کشت و صنعت کارآفرینان دشت بهشت	روغن کره	۵۰	-
		انواع کره پاستوریزه	۶۲	
		انواع دوغ پاستوریزه	۳۰۰۰	
		انواع ماست پاستوریزه	۲۰۰۰	
		انواع خامه قنادی	۱۵۰	
		انواع خامه پاستوریزه	۳۰۰	
		انواع شیر پاستوریزه	۳۰۰۰	
		کشک پاستوریزه	۱۰۰	
		انواع پنیر لاکتیکی	۱۵۰۰	
		انواع پنیر پیتزا پروسس	۱۵۰	
فاروج	تعاونی برگ سبز مایوان	بسته بندی کره حیوانی	۸۰	-
		انواع پنیر پیتزا پروسس	۱۵۰۰	
		انواع پنیر لاکتیکی	۷۰۰	
		انواع پنیر خامه ای	۹۰۰	
		انواع دوغ پاستوریزه	۲۰۰۰	
		انواع ماست پاستوریزه	۱۸۰۰	
		انواع خامه پاستوریزه	۱۵۰۰	
انواع بستنی بر پایه شیر	۳۰۰			



صنعت لبنیات

استان خوزستان

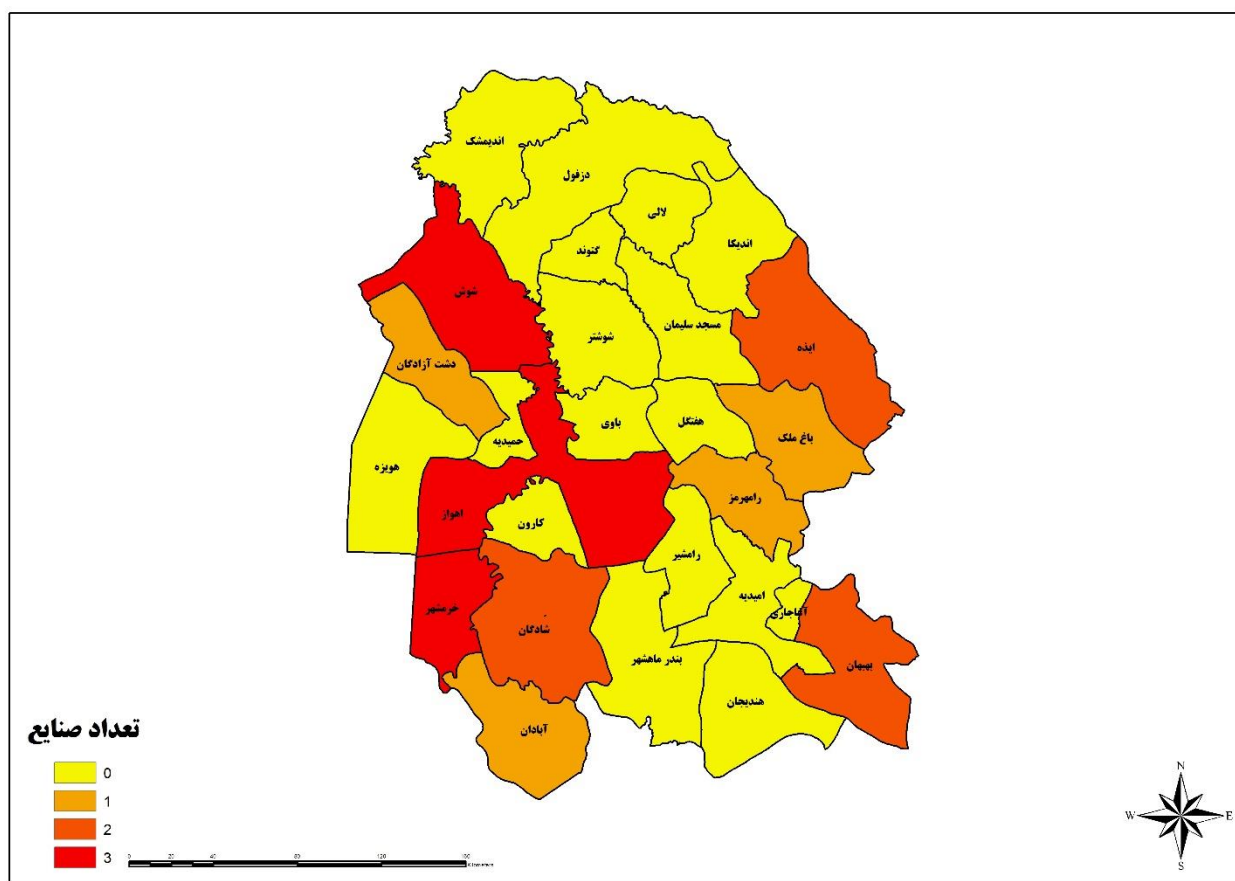

شکل ۱۴. نقشه پراکندگی صنعت لبنیات در استان خوزستان

جدول ۱۴. صنایع لبنیات در استان خوزستان

شهرستان/شهر	صنعت/شرکت	نام محصول	ظرفیت تولید (تن/سال)	تعداد کارکنان تقریبی (نفر)
آبادان	صنایع غذایی آبادان وارنا	خامه پاستوریزه	۲۲۰	-
		ماست پاستوریزه	۲۵۰۰	



صنعت لبنیات

شهرستان / شهر	صنعت / شرکت	نام محصول	ظرفیت تولید (تن / سال)	تعداد کارکنان تقریبی (نفر)
		دوغ بدون گاز	۶۰۰۰	
		شیر پاستوریزه	۱۸۰۰۰	
اهواز	بام لبن تهران	خامه پاستوریزه	۲۵۰	۱۸
		ماست پاستوریزه	۴۰۰۰	
		شیر پاستوریزه	۴۰۰۰۰	
		دوغ بدون گاز	۱۰۰۰۰	
		پنیر پاستوریزه	۴۰۰	
		پنیر پیتزا	۲۰۰	
-	فرآورده‌های لبنی کرامت خلیج فارس	پنیر سفید ایرانی	۱۰۰	-
		انواع پنیر پیتزا پروسس	۱۰۰	
		پنیر بلغاری	۱۵۰	
		انواع پنیر لاکتیکی	۱۵۰	
		انواع پنیر خامه ای	۵۰	
		انواع دوغ پاستوریزه	۵۰۰۰	
		انواع ماست پاستوریزه	۵۰۰۰	
		انواع خامه پاستوریزه	۲۰۰	
انواع شیر پاستوریزه	۲۲۰۰۰			
-	توسعه فنون خوزستان	انواع شیر پاستوریزه	۱۶۰۰۰	-
		انواع خامه پاستوریزه	۳۰۰	
		انواع ماست پاستوریزه	۲۰۰۰۰	
		انواع دوغ پاستوریزه	۱۰۰۰۰	
		انواع بستنی بر پایه شیر	۱۸۰۰	
		انواع پنیر خامه‌ای	۱۸۰۰	
		پنیر پروسس ورقه‌ای	۱۸۰۰	
-	شکوفه‌های صنایع شیر	بسته‌بندی کره گیاهی	۲۰۰	-
		بسته‌بندی کره حیوانی	۲۰۰	
		پنیر سفید ایرانی	۱۲۰۰	
		انواع پنیر خامه‌ای	۱۲۰۰	
		انواع بستنی بر پایه شیر	۱۲۵۰	
		انواع دوغ پاستوریزه	۱۳۵۰	
		انواع ماست پاستوریزه	۱۲۰۰	
-	پارسیان شیر زاگرس	خامه پرچرب یا مضاعف پاستوریزه	۶۰۰	-
		انواع پنیر خامه‌ای	۱۵۰۰	
		شیر پاستوریزه پرچرب	۱۰۰۰۰	
		ماست پرچرب پاستوریزه	۸۷۵۰	
		دوغ پاستوریزه بدون گاز	۷۵۰۰	
-	شیر پاستوریزه جهان شیر قلعه تل بختیاری	انواع دوغ پاستوریزه	۴۰۰۰	-
		انواع ماست پاستوریزه	۲۵۰۰	
		انواع شیر پاستوریزه	۲۰۰۰۰	



صنعت لبنیات

شهرستان / شهر	صنعت / شرکت	نام محصول	ظرفیت تولید (تن / سال)	تعداد کارکنان تقریبی (نفر)
		انواع دسر لبنی پاستوریزه	۱۰۰	
		انواع خامه پاستوریزه	۲۵۰	
بهبهان	غلامحسین ابوعلی مواد غذایی بهبهان رؤیا	انواع ماست با ماندگاری بالا	۹۸۰۰	-
		انواع شیر پاستوریزه	۲۵۰۰۰	-
		انواع خامه پاستوریزه	۲۵۰	
		انواع ماست پاستوریزه	۲۴۰۰	
خرمشهر	کارخانه شیر منطقه‌ای خوزستان	انواع دوغ پاستوریزه	۳۰۰۰	
		شیر پاستوریزه	۹۲۴۰	-
		ماست پاستوریزه	۳۱۵۰	
		بستنی ساده	۱۰۰	
	گروه صنایع شونیز کارون	بستنی بر پایه شیر	۳۷۰	
		شیر پاستوریزه	۸۵۰۰	
		خامه پاستوریزه	۴۰۰	
		ماست پاستوریزه	۱۰۰۰	
		دوغ بدون گاز	۷۵۰	
		کره حیوانی	۲۸۱۸	
		روغن صاف تصفیه شده	۹۰۰۰	
		مارگارین جامد	۱۲۰۰۰	
	گروه صنایع غذایی سپهر صاعد ارونند	انواع شیر پاستوریزه	۶۰۰۰۰	
		انواع ماست پاستوریزه	۶۰۰۰	
		انواع ماست با ماندگاری بالا	۱۸۰۰۰	
		انواع دوغ پاستوریزه	۳۰۰۰۰	
		انواع دوغ استریلیزه	۳۰۰۰۰	
		انواع کره پاستوریزه	۲۴۰۰۰	
		کره پاستوریزه اسپرید یا پخش پذیر	۱۲۰۰۰	
		انواع پنیر خامه‌ای	۳۰۰۰	
انواع پنیر لاکتیکی		۱۰۰۰		
انواع پنیر پیتزا پروسس		۲۰۰۰		
خامه پرچرب پاستوریزه با ماندگاری بالا (ESL)		۶۰۰۰		
دشت آزادگان		آسیا دشت جنوب	شیر پاستوریزه	۲۳۰۰۰
	ماست پاستوریزه		۵۰۰	
	دوغ بدون گاز		۳۰۰۰	
	خامه پاستوریزه		۳۷۵	
رامهرمز	تعاونی شیر پاستوریزه بهاران رامهرمز	شیر پاستوریزه	۲۳۲۰۰	-
		ماست پاستوریزه	۱۰۰۰	
		خامه پاستوریزه	۳۷۵	
		دوغ بدون گاز	۱۶۰۰	
شادگان	نگاه دورق	ماست میوه و غیره	۱۵۰	-



صنعت لبنیات

شهرستان/شهر	صنعت/شرکت	نام محصول	ظرفیت تولید (تن/سال)	تعداد کارکنان تقریبی (نفر)
		ماست پاستوریزه	۱۳۵۰	
		دوغ بدون گاز	۱۵۰۰	
		خامه پاستوریزه	۱۷۰	
		شیر پاستوریزه	۲۰۰۰۰	
		روغن حیوانی مشتق از شیر	۳۰	
	فرآورده‌های لبنی آل حمزه	انواع بستنی بر پایه شیر	۱۹۵۰	-
		انواع دوغ پاستوریزه	۴۴۸	
		انواع ماست پاستوریزه	۱۸۱۷	
		انواع خامه پاستوریزه	۳۱۲	
		انواع شیر پاستوریزه	۹۳۶۰	
شوش	شیر پاستوریزه پگاه خوزستان	بسته‌بندی کره حیوانی	۵۰۰	۲۷۶
		کشک پاستوریزه	۱۸۷۵	
		انواع کره پاستوریزه	۵۰۰	
		انواع دوغ پاستوریزه	۴۷۰۰۰	
		انواع ماست پاستوریزه	۲۹۲۵۰	
		انواع خامه استریلیزه	۷۰۰۰	
		انواع شیر استریلیزه	۴۴۰۰۰	
		انواع شیر پاستوریزه	۱۰۰۰۰۰	
		انواع دسر لبنی استریلیزه	۹۳۵	
	فرآورده‌های لبنی دامداران دهکده سفید	پنیر پروسس آل‌لوگ	۱۴۰	-
		ماست ساده هم زده لاکتیکی، پاستوریزه	۱۰۰۰	
		خامه سفت یا لخته شده پاستوریزه	۵۰	
		شیر طعم دار پاستوریزه کم چرب (۵/۱٪ چربی)	۳۰۰	
		انواع پنیر خامه‌ای	۱۴۰	
		دوغ بدون گاز	۵۷۰۰	
		ماست طعم دار هم زده لاکتیکی، پاستوریزه	۴۰۰	
		پنیر پیتزا	۱۴۰	
		پنیر پروسس (پورده)	۱۴۰	
		شیر پاستوریزه پر چرب (حداقل ۳٪ چربی)	۳۰۰	
		شیر پاستوریزه نیم چرب (۵/۱٪ تا ۳٪ چربی)	۳۰۰	
		شیر پاستوریزه کم چرب (۵/۱٪ چربی)	۵۰۰	
			شیر پاستوریزه پگاه خوزستان	
انواع شیر پاستوریزه	۱۰۰۰۰۰			



صنعت لبنیات

شهرستان / شهر	صنعت / شرکت	نام محصول	ظرفیت تولید (تن / سال)	تعداد کارکنان تقریبی (نفر)
		انواع شیر استریلیزه	۴۴۰۰۰	
		انواع خامه استریلیزه	۷۰۰۰	
		انواع ماست پاستوریزه	۲۹۲۵۰	
		انواع دوغ پاستوریزه	۴۷۰۰۰	
		انواع کره پاستوریزه	۵۰۰	
		کشک پاستوریزه	۱۸۷۵	
		بسته‌بندی کره حیوانی	۵۰۰	

استان زنجان

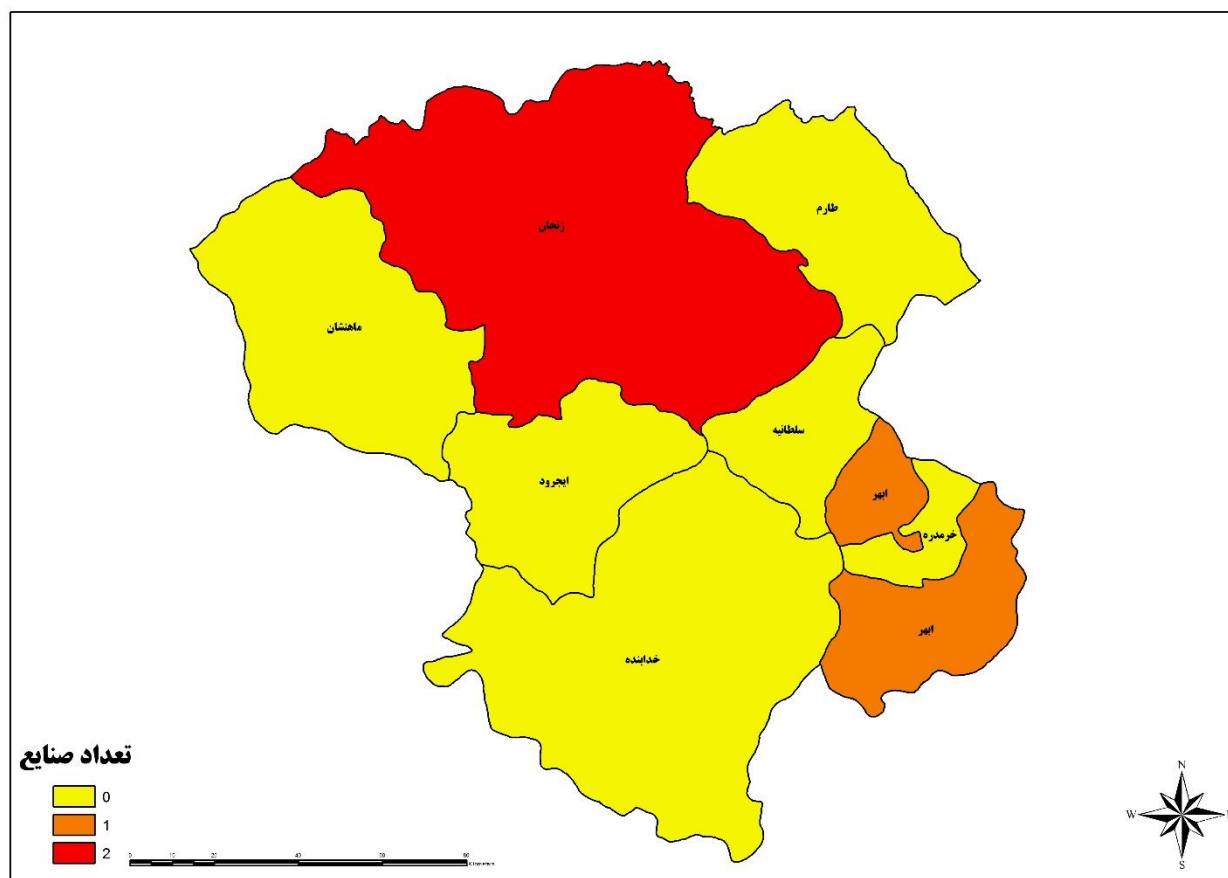

شکل ۱۵. نقشه پراکندگی صنعت لبنیات در استان زنجان



جدول ۱۵. صنایع لبنیات در استان زنجان

شهرستان/شهر	صنعت/شرکت	نام محصول	ظرفیت تولید (تن/سال)	تعداد کارکنان تقریبی (نفر)
زنجان	شیر پاستوریزه پگاه زنجان	پنیر پاستوریزه	۱۰۰۰۰	-
		ماست پاستوریزه	۱۰۰۰۰	
		کشک پاستوریزه	۱۰۰۰	
		دوغ بدون گاز	۱۰۰۰	
		دوغ گازدار	۱۰۰۰	
		بسته‌بندی کره پاستوریزه	۳۰۰۰	
		خامه استرلیزه	۷۰۰	
		شیر استرلیزه	۱۸۲۵۰	
		شیر طعم دار	۱۰۰۰۰	
		قره قروت	۱۰۰	
		خامه پاستوریزه	۳۰۰	
		شیر پاستوریزه	۱۸۲۵۰	
		روغن حیوانی مشتق از شیر	۱۵۰۰	
زنجان	شرکت فرآورده‌های دامی و لبنی گل‌رنگ زنجان	انواع دوغ پاستوریزه	۴۵	-
		انواع ماست پاستوریزه	۵۰	
		انواع خامه پاستوریزه	۵	
		انواع شیر پاستوریزه	۵۹۰۰	
ابهر	شرکت شیر و لبنیات پاستوریزه بیستون	انواع پنیر پیتزا پروسس	۱۵۰	-
		کشک پاستوریزه	۵۰	
		انواع کره پاستوریزه	۳۶۵	
		انواع دوغ پاستوریزه	۳۰۰۰	
		انواع ماست پاستوریزه	۱۰۰۰	
		انواع خامه پاستوریزه	۳۶۵	
		انواع شیر پاستوریزه	۵۰۰۰	
		انواع پنیر خامه ای	۱۳۰	



استان سمنان

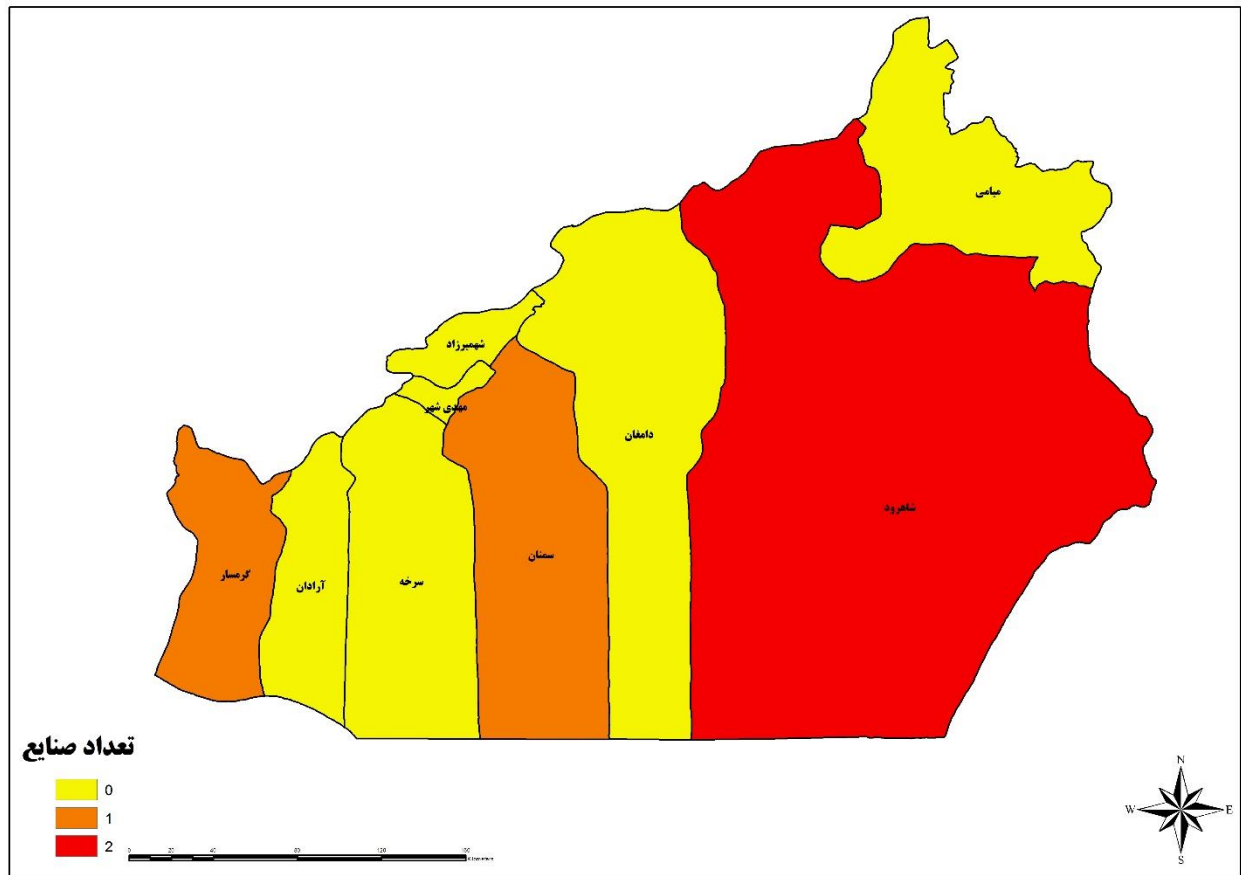

شکل ۱۶. نقشه پراکنندگی صنعت لبنیات در استان سمنان



جدول ۱۶. صنایع لبنیات در استان سمنان

شهرستان/شهر	صنعت/شرکت	نام محصول	ظرفیت تولید (تن/سال)	تعداد کارکنان تقریبی (نفر)
شاهرود	فرآورده‌های لبنی فجر شاهرود	انواع شیر پاستوریزه	۴۸۰۰	۶۰
		انواع شیر تغلیظ شده	۵۸۵۰	
		انواع خامه پاستوریزه	۱۳۲۰	
		انواع خامه قنادی	۳۴۰	
		انواع دوغ پاستوریزه	۶۰۰۰	
		انواع ماست پاستوریزه	۱۱۸۰۰	
		پنیر چدار	۵۰۰	
		پنیر ماسکارپونه	۵۰۰	
		پنیر سفید ایرانی	۵۸۵۰	
		پنیر پروسس آنالوگ	۱۰۰۰	
		پنیر فرآوری شده (پروسس)	۱۵۰۰	
		انواع پنیر لاکتیکی	۶۰۰۰	
		انواع پنیر خامه ای	۲۵۰۰	
		کشک پاستوریزه	۲۰۰	
	پاک پودران میامی	پودر پرمیت	۵۰۰	
		پودر آب پنیر	۵۰۰	
		انواع پودر فرآورده‌های لبنی	۲۵۰	
		انواع شیر خشک	۴۰۰۰	
		انواع خامه پاستوریزه	۲۰۰۰	
		شیر پاستوریزه	۳۷۳۰	
گرمسار	کشت و صنعت دامداری پنیر ایران	ماست پاستوریزه	۱۶۱۲	-
		شیرقهوه	۶۶	
		شیرکاکائو	۵۳۰	
		شیر طعم‌دار	۶۶	
		خامه پاستوریزه	۱۷۶	
		ماست میوه و غیره	۶۶	
		پنیر سفید ایرانی	۱۰۰	
		دوغ بدون گاز	۳۰۰۰	
		انواع بستنی بر پایه شیر	۴۰۰	
سمنان	شرکت فرآورده‌های لبنی آریامهر قومس	انواع خامه قنادی	۲۰۰	-



استان سیستان و بلوچستان

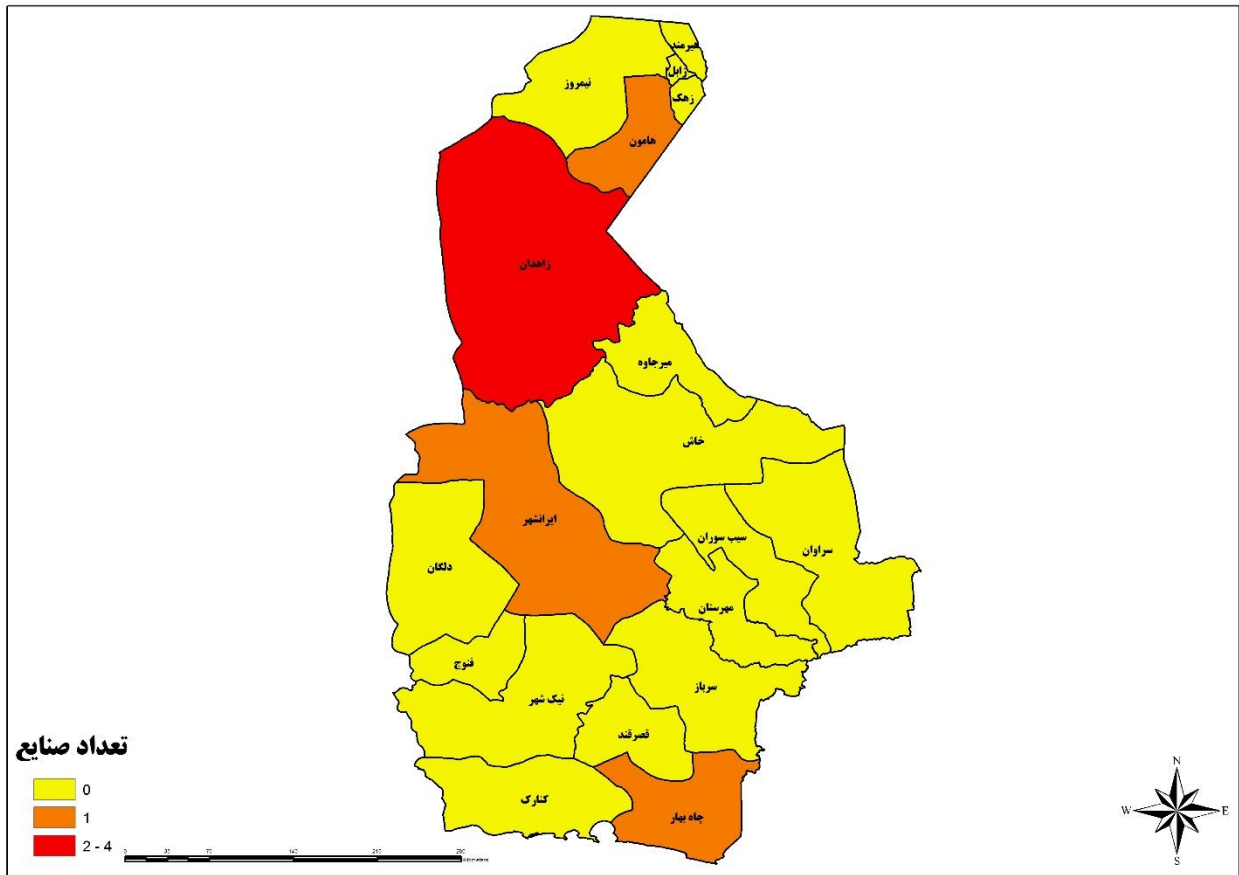

شکل ۱۷. نقشه پراکندگی صنعت لبنیات در استان سیستان و بلوچستان



جدول ۱۷. صنایع لبنیات در استان سیستان و بلوچستان

شهرستان/شهر	صنعت/شرکت	نام محصول	ظرفیت تولید (تن/سال)	تعداد کارکنان تقریبی (نفر)	
ایرانشهر	تعاونی تصفیه و دوغ ۲۷۲۶ کهوران	انواع کره پاستوریزه	۱۰	-	
		کشک پاستوریزه	۵۰		
		قره قوروت	۱۰		
		انواع بستنی بر پایه شیر	۵۰		
		انواع پنیر پیتزا پروسس	۵۷		
		انواع دوغ پاستوریزه	۱۲۰۰۰		
		انواع ماست پاستوریزه	۵۰۰۰		
		پنیر سفید ایرانی	۵۷		
		انواع شیر پاستوریزه	۱۱۲۰۰		
		انواع خامه پاستوریزه	۵۰		
		انواع دسر لبنی پاستوریزه	۵		
		ذخیره‌سازی و نگهداری مواد غذایی در سردخانه در دمای بالای صفر درجه سانتی‌گراد	۱۰		
		ذخیره‌سازی و نگهداری مواد غذایی در سردخانه در دمای زیر صفر درجه سانتی‌گراد	۵		
زاهدان	تعاونی صنایع غذایی ۳۶۴ زاهدان- شیربالدی	ماست پاستوریزه	۳۱۰	-	
		دوغ گازدار	۴۲۰		
		شیرکاکائو	۴۲۰		
		شیر پاستوریزه	۶۳۶۰۰		
		خامه پاستوریزه	۲۶۰		
		انواع بستنی بر پایه شیر	۱۲۵۰		
-	امیرعباس رضائی	انواع بستنی بر پایه شیر	۹۰۰	-	
		صنایع غذایی سجاد یکتا آریا	انواع شیر پاستوریزه	۲۰۰۰	-
			انواع دوغ پاستوریزه	۱۳۰۰	
-	مجتمع تولیدی سحر صنعت شرق	انواع ماست پاستوریزه	۲۷۰۰		
		کشک پاستوریزه	۱۰۰		
		روغن کره	۱۰۰		
		انواع دوغ پاستوریزه	۵۰۰		
		انواع ماست پاستوریزه	۳۰۰۰۰		
		انواع خامه پاستوریزه	۳۳۰		
-	تعاونی تولید فرآورده‌های لبنی ۳۷۲۰ برکه سبز سیستان	انواع شیر پاستوریزه	۸۰۰۰		
		شیر پاستوریزه	۲۳۰۰۰	-	
		خامه پاستوریزه	۱۵۰		
		ماست پاستوریزه	۱۰۰۰۰		
-	شرکت دماوند لبن منطقه آزاد چابهار	دوغ بدون گاز	۳۷۵۰		
		انواع کره پاستوریزه	۱۵۰		
		انواع دوغ پاستوریزه	۳۰۰		
		انواع ماست پاستوریزه	۳۵۰		



صنعت لبنیات

شهرستان / شهر	صنعت / شرکت	نام محصول	ظرفیت تولید (تن / سال)	تعداد کارکنان تقریبی (نفر)
		انواع شیر پاستوریزه	۴۰۰	

استان فارس

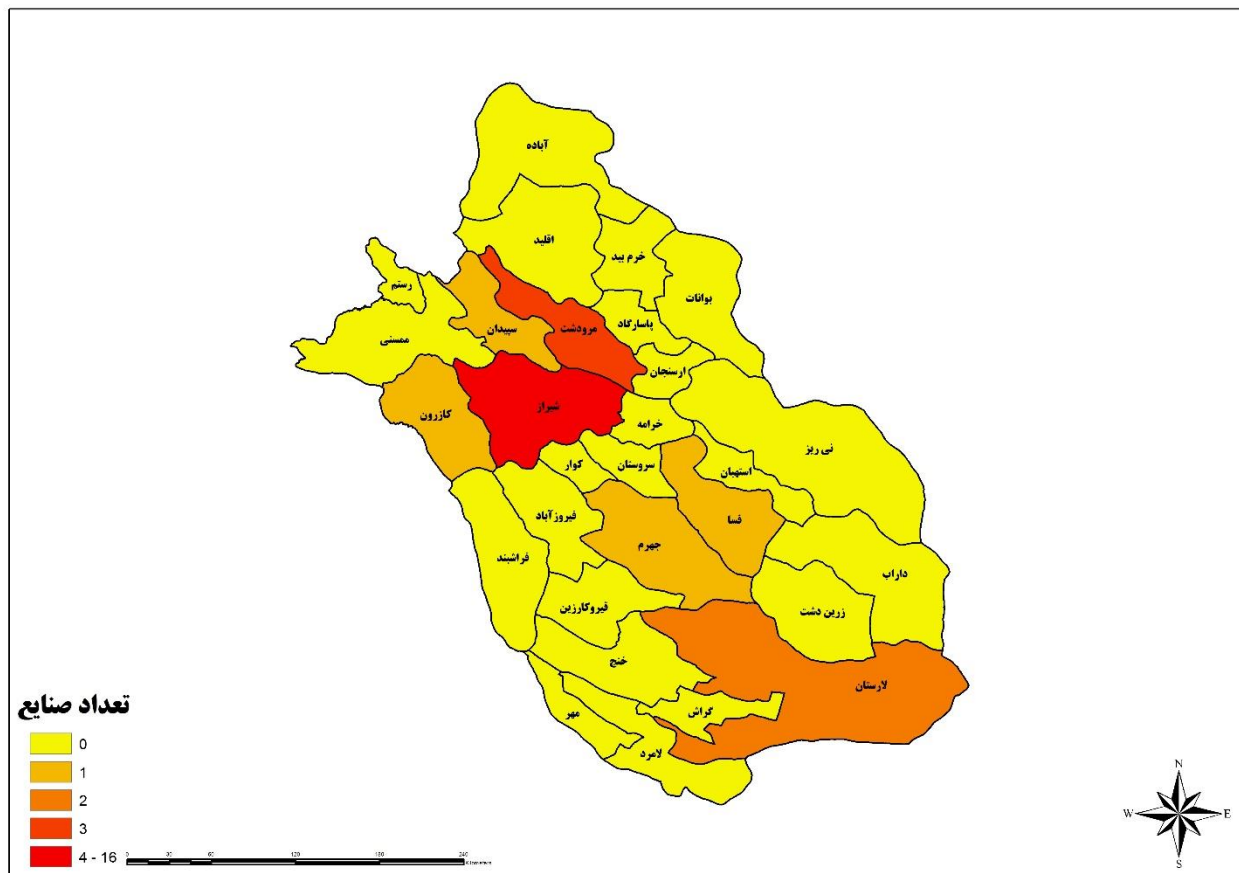

شکل ۱۸. نقشه پراکنده‌گی صنعت لبنیات در استان فارس



جدول ۱۸. صنایع لبنیات در استان فارس

شهرستان/شهر	صنعت/شرکت	نام محصول	ظرفیت تولید (تن/سال)	تعداد کارکنان تقریبی (نفر)
جهرم	شیدا لبن جهرم	خامه پاستوریزه	۱۰۰	-
		دوغ بدون گاز	۴۰۰۰	
		دوغ گازدار	۴۰۰۰	
		ماست پاستوریزه	۵۰۰۰	
زرقان	شیر پاستوریزه پگاه فارس	پنیر فرآوری شده (پروسس)	۷۰۰	-
		پنیر سفید ایرانی (پنیر رسیده در آب نمک)	۱۴۰۰۰	
		انواع پنیر خامه ای	۳۰۰	
		انواع نوشیدنی غیر تخمیری شیری- میوه ای	۳۱۰	
		انواع کارثین	۴۰۰	
		انواع پودر فرآورده های لبنی	۴۰۰	
		انواع شیر خشک	۲۰۰۰	
		کشک پاستوریزه	۲۰۰	
		انواع کره پاستوریزه	۳۰۰	
		پودر آب پنیر	۲۲۰۰	
		انواع ماست نوشیدنی	۶۰۰	
		انواع دوغ پاستوریزه	۱۱۸۸۶	
		انواع ماست پاستوریزه	۳۳۰۰	
		انواع خامه استریلیزه	۹۷۷۵	
		انواع شیر استریلیزه	۱۷۷۰۰	
		انواع شیر پاستوریزه	۵۷۸۰۶	
		انواع دسر لبنی پاستوریزه	۷۰	
		انواع دوغ استریلیزه	۳۰۰	
		ذخیره سازی و نگهداری مواد غذایی در سردخانه در دمای بالای صفر درجه سانتی گراد	۸۶۵	
		ذخیره سازی و نگهداری مواد غذایی در سردخانه در دمای زیر صفر درجه سانتی گراد	۴۰	
سپیدان	توسعه صنعتی ایوان آب	انواع دوغ استریلیزه	۳۰۰۰	-
		انواع دوغ پاستوریزه	۳۰۰۰	
		انواع خامه پاستوریزه	۱۰۰	
شیراز	خوشمزه	بستنی ساده	۵۰۰	-
		مهرکوش فارس بستنی ۱۲۵	۳۳۰۰	-
مجتمع غذایی ارژن	مجتمع غذایی ارژن	شیر پاستوریزه	۱۷۵۰۰	-
		خامه	۲۵۰	
		ماست پاستوریزه	۰ ۱۴۰	
		دوغ پاستوریزه	۲۵۰۰	
		انواع پنیر پاستوریزه	۷۵۰	
سامان کشاورز شیراز	سامان کشاورز شیراز	پنیر سفید ایرانی	۱۰۰۰۰	-
		ماست پاستوریزه	۷۸۰۰	



صنعت لبنیات

شهرستان / شهر	صنعت / شرکت	نام محصول	ظرفیت تولید (تن / سال)	تعداد کارکنان تقریبی (نفر)
		خامه پاستوریزه	۱۲۵	
		دوغ بدون گاز	۴۴۰۰	
		شیر پاستوریزه	۱۵۰۰۰	
		کشک پاستوریزه	۲۰۰	
	پاندا دوش مهر	بستنی ساده	۲۵۰	-
		خامه قنادی	۵۰	-
	آبشار سپید شیراز لبنی آندیا	ماست پاستوریزه	۴۰۰۰	-
		خامه پاستوریزه	۷۵	-
		شیر پاستوریزه	۹۰۰۰	-
		دوغ بدون گاز	۱۰۰۰	-
		کشک پاستوریزه	۱۵۰	-
		انواع دسر	۱۰۰	-
		پنیر و مشتقات	۷۲۰	-
		بسته‌بندی کره پاستوریزه	۴۵	-
شهدآوران آریامنش امید ایرانیان	انواع خامه قنادی	۶۰۰۰	-	
	پنیر پروبیوتیک	۵۰۰	-	
مجتمع غذایی و بهداشتی ارژن	انواع پنیر پیتزا پروسس	۵۰۰	-	
	پنیر فرآوری شده (پروسس)	۱۰۰۰	-	
	پنیر سفید ایرانی (پنیر رسیده در آب‌نمک)	۵۰۰	-	
	انواع پنیر لاکتیکی	۵۰۰	-	
	انواع پنیر خامه‌ای	۱۵۰۰	-	
	پنیر سفید ایرانی تولید شده به روش فرآپالایش	۶۰۰۰	-	
	انواع نوشیدنی غیر تخمیری شیری- میوه ای	۳۰۰۰	-	
	کشک پاستوریزه	۱۲۵۰	-	
	انواع کره پاستوریزه	۹۰۰۰	-	
	انواع دوغ پاستوریزه	۶۰۰۰	-	
	انواع ماست پاستوریزه	۲۰۰۰	-	
	انواع خامه پاستوریزه	۲۵۰	-	
	انواع شیر پاستوریزه	۳۶۰۰۰	-	
	انواع دسر لبنی پاستوریزه	۲۵۰	-	
	میلاذ نور حقیقت	انواع بستنی بر پایه شیر	۲۵۰۰	-
		انواع شکلات	۵۰۰	-
	بستنی تک	انواع بستنی بر پایه شیر	۱۰۰۰	-
پودر آب پنیر		۱۲۵	۳۷۱	
فرآورده‌های لبنی رامک شیراز	پنیر سفید ایرانی (پنیر رسیده در آب‌نمک)	۱۱۰۷۵	-	
	انواع شیر خشک	۲۵۰	-	
	کشک پاستوریزه	۳۰۰	-	
	انواع دوغ پاستوریزه	۳۰۰۰	-	
	انواع ماست پاستوریزه	۳۰۰۰	-	



صنعت لبنیات

شهرستان / شهر	صنعت / شرکت	نام محصول	ظرفیت تولید (تن / سال)	تعداد کارکنان تقریبی (نفر)
		انواع خامه پاستوریزه	۶۲۰۰	
		انواع شیر استریلیزه	۱۱۲۰۰	
		انواع شیر پاستوریزه	۱۱۲۰۰	
		انواع دسر لبنی پاستوریزه	۳۰۰	
		مارگارین مایع	۱۸۰۰	
		بسته بندی کره حیوانی	۳۰۰۰	
		بسته بندی کره گیاهی	۲۴۰۰	
		لاکتوز	۱۲۵	
	بهار نارنج بستنی شیراز	انواع بستنی بر پایه شیر	۲۴۰۰	-
		انواع خامه قنادی	۳۰۰	
		انواع خامه پاستوریزه	۳۰۰	
	زرین غزال	بسته بندی کره گیاهی	۱۰۰۰	-
		بسته بندی کره حیوانی	۱۸۰۰	
		انواع فرآورده کاکائویی	۱۲۰۰۰	
		نان بستنی	۲۴۰	
		انواع پنیر لاکتیکی	۵۰۰۰	
		انواع پنیر خامه ای	۵۰۰۰	
		انواع نوشیدنی غیر تخمیری شیری - میوه ای	۱۰۰۰۰	
		انواع بستنی بر پایه شیر	۶۰۰۰۰	
		کَشک پاستوریزه	۹۰۰	
		انواع دوغ پاستوریزه	۲۷۲۰۰	
		انواع ماست پاستوریزه	۲۳۵۰۰	
		انواع خامه پاستوریزه	۲۵۰	
		انواع شیر پاستوریزه	۲۰۰۰۰	
		انواع دسر لبنی پاستوریزه	۱۰۰	
			بستنی رامک بیتا	
بسته بندی کره حیوانی	۳۰۰۰			
انواع پنیر پیتزا پروسس	۳۰۰۰			
انواع پنیر لاکتیکی	۳۰۰۰			
انواع پنیر خامه ای	۲۱۰۰			
انواع بستنی بر پایه شیر	۲۷۰۰۰			
کَشک پاستوریزه	۹۰۰۰			
انواع دوغ پاستوریزه	۳۰۰۰۰			
انواع خامه پاستوریزه	۳۰۰۰			
انواع شیر پاستوریزه	۴۵۰۰۰			
	تولیدی و بازرگانی صبا سالم			ماست پاستوریزه
		خامه پاستوریزه	15	
		دوغ بدون گاز	۹۰۰	
		شیر پاستوریزه	۳۸۰۰	



صنعت لبنیات

شهرستان/شهر	صنعت/شرکت	نام محصول	ظرفیت تولید (تن/سال)	تعداد کارکنان تقریبی (نفر)
		کَشک پاستوریزه	۱۰	
فسا	محمد پور تاجیکی	انواع ماست پاستوریزه	۳۰۰۰	-
		کَشک پاستوریزه	۱۰۰	
		پنیر فرآوری شده (پروسس)	۱۰۰	
		خامه کم چرب پاستوریزه با ماندگاری بالا (ESL)	۲۰	
لارستان	نگین لارستان	انواع بستنی بر پایه شیر	۲۸۰	-
		خامه پاستوریزه	۲۰۰	
		ماست پاستوریزه	۸۰۰	
		شیر پاستوریزه	۲۵۰۰	
		کَشک پاستوریزه	۲۰۰	
		دوغ گازدار	۸۰۰	
لارستان	تعاونی لبنیات پاستوریزه دامکو لارستان	شیر پاستوریزه	۷۵۰۰	-
		خامه و کره	۵۰	
		ماست	۷۸۰	
		دوغ	۲۸۰	
		پنیر پاستوریزه	۱۰۰	
		کَشک پاستوریزه	۵۰	
مرودشت	آئین	بسته بندی شیر	۲۵۰۰	-
		خامه	۵۰	
		ماست	۲۱۰۰	
		دوغ	۸۳۰	
مرودشت	تعاونی فرآورده های لبنی ۵۵۵ هخامنش مرودشت	کَشک پاستوریزه	۲۰۰	-
		انواع دوغ پاستوریزه	۶۰۰۰	
		انواع ماست پاستوریزه	۴۵۰۰	
		انواع خامه قنادی	۶۰	
		انواع خامه پاستوریزه	۱۵۰	
		انواع شیر پاستوریزه	۱۵۰۰	
		انواع پنیر خامه ای	۵۰۰	
		انواع پنیر لاکتیکی	۱۵۰۰	
		پنیر سفید ایرانی (پنیر رسیده در آب نمک)	۱۰۰۰	
		پنیر پیتزای سویا	۲۰۰	
		پنیر سفید ایرانی	۱۰۰۰	
		پنیر پروسس آنالوگ	۲۰۰	
		پنیر پروسس ورقه ای	۱۰۰	
		انواع پنیر پیتزا پروسس	۴۰۰	
انواع شیر پاستوریزه	۱۰۰۰	-		
شیراز	شرکت صنایع غذایی یاقوت تچرا			
کازرون	شرکت زرین دشت بهشهد فارس	شیر پاستوریزه	۲۰۰۰	-
		ماست پاستوریزه	۳۵۰۰	



صنعت لبنیات

شهرستان / شهر	صنعت / شرکت	نام محصول	ظرفیت تولید (تن / سال)	تعداد کارکنان تقریبی (نفر)
		دوغ بدون گاز	۷۵۰۰	
		خامه پاستوریزه	۵۰	

استان قزوین

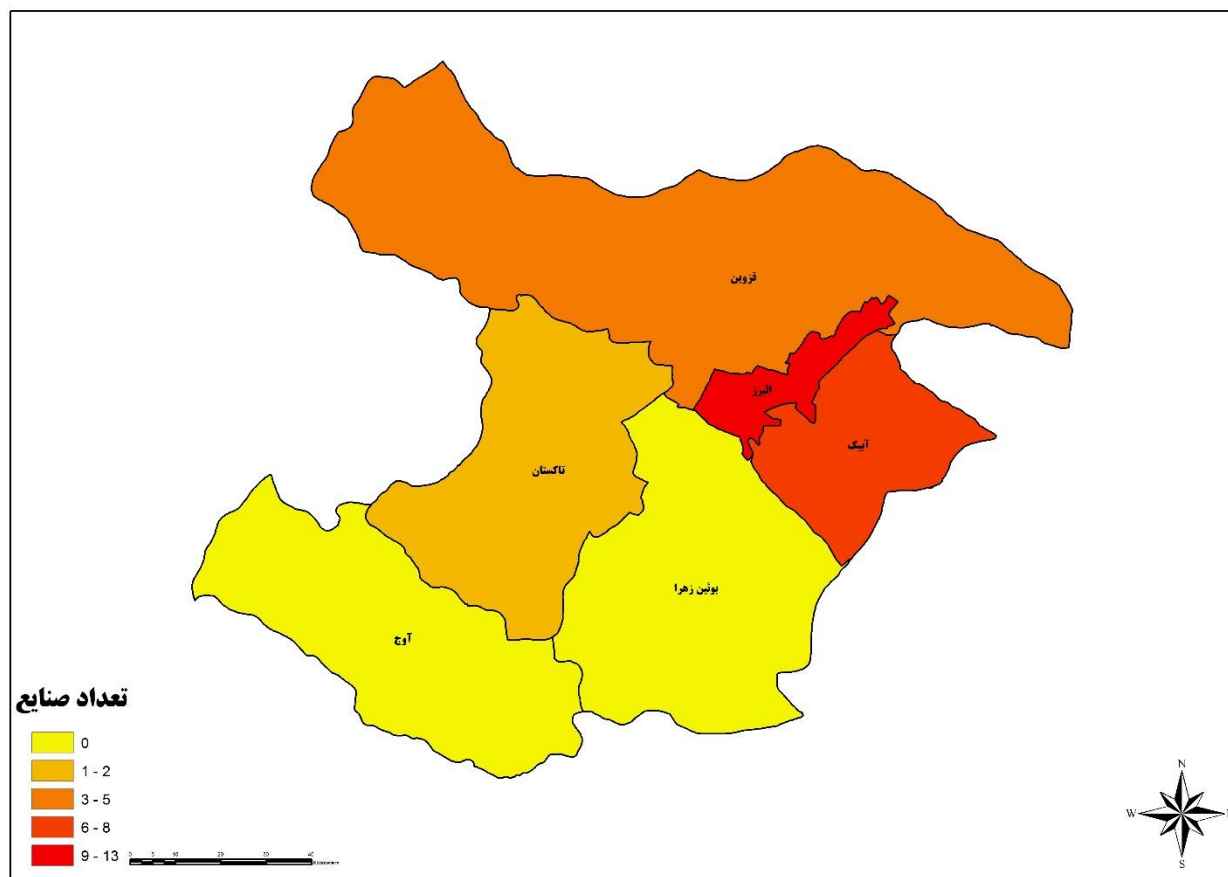

شکل ۱۹. نقشه پراکندگی صنعت لبنیات در استان قزوین



جدول ۱۹. صنایع لبنیات در استان قزوین

شهرستان/شهر	صنعت/شرکت	نام محصول	ظرفیت تولید (تن/سال)	تعداد کارکنان تقریبی (نفر)
آبیک	زرین لبن اقبال	خامه پاستوریزه	۲۰۰۰	-
		دوغ بدون گاز	۱۳۶۸۰	
		شیر پاستوریزه	۱۳۶۸۰	
		ماست پاستوریزه	۸۶۴۰	
فرآورده‌های لبنی آراین شیر البرز		انواع شیر پاستوریزه	۱۷۳۵۵	-
		انواع خامه پاستوریزه	۵۰۰	
		انواع ماست پاستوریزه	۲۴۹۹۵	
		انواع دوغ پاستوریزه	۷۱۵۰	
		پنیر سفید ایرانی تولیدشده به روش فراپالایش	۹۰	
		انواع پنیر خامه‌ای	۹۰	
		انواع پنیر لاکتیکی	۱۰۰	
		پنیر موزارلا (پنیر پیتزا)	۱۰۰	
		انواع پنیر نرم و نیمه نرم	۲۰	
		پنیر سفید ایرانی (پنیر رسیده در آب‌نمک)	۱۳۰	
		پنیر فرآوری شده (پروسس)	۵	
		انواع پنیر پیتزا پروسس	۱۳۰	
		پنیر پروسس آنالوگ	۱۳۰	
		خامه قنادی شیرین شده	۱۰۰۰	
		خامه قنادی شیرین نشده	۱۰۰۰	
		پنیر حاوی چربی گیاهی	۱۰۵	
فرآورده‌های لبنی بل روزانه		انواع دسر لبنی استرلیزه	۱۰۰۰	-
		پنیر سفید ایرانی	۱۷۰۰۰	
		پنیر فرآوری شده (پروسس)	۱۰۰۰	
		انواع پنیر خامه ای	۸۰۰۰	
		انواع شیر استرلیزه	۲۴۰۰۰	
صنایع تبدیلی و تکمیلی کوهستان الموت قزوین		انواع شیر پاستوریزه	۱۲۵۰۰	-
		انواع خامه پاستوریزه	۱۰۰۰	
		انواع ماست پاستوریزه	۱۴۰۰۰	
		انواع دوغ پاستوریزه	۲۰۰۰۰	
		پنیر موزارلا (پنیر پیتزا)	۱۰۰۰	
		انواع پنیر پیتزا پروسس	۱۰۰۰	
		پنیر سفید ایرانی	۲۴۰۰۰	
		پنیر سفید ایرانی	۱۰۰۰	
صنایع گلشیر ارمغان		پنیر سفید ایرانی	۱۰۰۰	-
		انواع پنیر پیتزا پروسس	۲۰۰۰	
		انواع پنیر لاکتیکی	۱۰۰۰	
		انواع پنیر خامه ای	۵۰۰	
		انواع ماست پاستوریزه	۶۰۰۰	



صنعت لبنیات

شهرستان/شهر	صنعت/شرکت	نام محصول	ظرفیت تولید (تن/سال)	تعداد کارکنان تقریبی (نفر)	
		انواع خامه قنادی	۱۵۰۰	۶۵	
		انواع شیر پاستوریزه	۳۰۰۰		
		انواع دوغ پاستوریزه	۱۲۰۰۰		
	کیمیا سلامت طالقان	انواع پنیر پیتزا پروسس	۱۲۰۰		-
		چاشت پسند	مارگارین جامد		۲۱۶۰۰
	دوغ پاستوریزه گازدار		۳۰۰۰		
	دوغ پاستوریزه بدون گاز		۱۲۰۰۰		
	خامه پرچرب پاستوریزه		۳۰۰۰		
	شیر پاستوریزه طعم دار پرچرب		۴۵۰۰		
	شیر پاستوریزه طعم دار نیم چرب		۴۰۰۰		
شیر پاستوریزه طعم دار کم چرب	۴۰۰۰				
شیر پاستوریزه پرچرب	۱۰۲۰۰				
شیر پاستوریزه نیم چرب	۲۵۰۰				
پنیر فرآوری شده (پروسس)	۵۰۰۰				
اعظم نصیری	شیر پاستوریزه کم چرب	۹۸۰۰	-		
	انواع شیر پاستوریزه	۱۰۰۰	-		
البرز	نستله ایران	انواع شیر خشک مخصوص تغذیه اطفال	۱۰۰۰۰	-	
		پودر خامه ای کننده لبنی و غیر لبنی	۶۰۰	-	
		انواع شیر خشک فرموله شده غنی شده مخصوص تغذیه بزرگسالان	۱۰۰۰۰	-	
	صبا طب کاسپین	انواع بستنی بر پایه شیر	۱۸۰	-	
	رضا شعبانی	انواع بستنی بر پایه شیر	۳۶۰	-	
	کبری ابراهیمی	انواع بستنی بر پایه شیر	۵۰۰	-	
	فرآورده‌های پروتئینی و لبنی سحر	پنیر بلغاری	۳۰۰	-	
		پنیر سفید ایرانی (پنیر رسیده در آب نمک)	۵۰۰		
		انواع پنیر نرم و نیمه نرم	۲۲۵۹۴		
		پنیر ماسکارپونه	۵۰۰		
		پنیر کاتیج	۵۰۰		
		انواع پنیر لاکتیکی	۵۰۰		
		انواع پنیر خامه‌ای	۲۰۰۰		
		پنیر سفید ایرانی تولید شده به روش فراپالایش	۵۰۰۰		
		شیر استریلیزه	۸۳۸۰۸		
		انواع نوشیدنی غیر تخمیری شیری-میوه ای	۱۵۰۰۰		
		انواع لخته پنیر به عنوان ماده اولیه در پنیرسازی	۱۵۰۰		
		انواع کره پاستوریزه	۳۰۰۰		
		انواع دوغ پاستوریزه	۱۵۰۰		



صنعت لبنیات

شهرستان / شهر	صنعت / شرکت	نام محصول	ظرفیت تولید (تن / سال)	تعداد کارکنان تقریبی (نفر)
		انواع ماست پاستوریزه	۲۳۴۲۴	
		انواع خامه قنادی	۱۲۰۰	
		انواع خامه استریلیزه	۱۸۰۰	
		پنیر یونانی	۱۵۰۰	
		انواع خامه پاستوریزه	۲۴۰۰	
		پنیر گودا	۹۴	
		پنیر فرآوری شده (پروسس)	۱۸۷	
		پنیر امنتال	۹۴	
		پنیر با رگه آبی (بلوچیز)	۹۴	
		پنیر کممبرت	۹۴	
		پنیر پراتو	۹۴	
		پنیر پارمسان	۹۴	
		پنیر بوترکیزه	۹۴	
		شیر باز ساخته استریلیزه (تهیه شده از شیر خشک)	۶۰۰۰	
		پنیر حاوی چربی گیاهی	۵۰۰	
		پنیر پروبیوتیک	۵۰۰	
		پنیر پروسس آنالوگ	۱۸۷	
		پنیر پروسس ورقه‌ای	۱۸۷	
		انواع پنیر پیتزا پروسس	۱۸۷	
		پنیر چدار	۹۴	
		انواع شیر پاستوریزه	۸۵۳۴۷	
		انواع دسر لبنی استریلیزه	۱۰۰۰	
		انواع دسر لبنی پاستوریزه	۱۶۰۰۰	
دنون لبنی پارس		پودینگ آماده مصرف	۳۱۴۰	-
		انواع ماست پاستوریزه	۱۳۵۰	
		انواع خامه استریلیزه	۵۵۰	
		انواع دسر لبنی پاستوریزه	۳۰۰۰	
بنیس روستا		خامه پاستوریزه	۲۵۰۰	-
		شیر پاستوریزه	۳۰۰۰	
		خامه قنادی	۷۰۰۰	
فرآورده‌های دامی و لبنی گلرنگ زنجان		دوغ پاستوریزه گازدار	۱۰۰۰	-
		دوغ پاستوریزه بدون گاز	۱۵۰۰	
		انواع ماست پاستوریزه	۶۷۹۰	
		انواع خامه پاستوریزه	۷۸۰	
		انواع شیر پاستوریزه	۲۲۰۰۰	
شرکت پرشین دام دوش		انواع پنیر خامه ای	۲۱۰	-
		انواع دوغ پاستوریزه	۴۲۰۰	
		انواع ماست پاستوریزه	۲۱۰	



صنعت لبنیات

شهرستان/شهر	صنعت/شرکت	نام محصول	ظرفیت تولید (تن/سال)	تعداد کارکنان تقریبی (نفر)
		انواع خامه پاستوریزه	۵۷۰	-
		انواع شیر پاستوریزه	۱۶۰۰۰	
	نوآوران صنایع لبنی سلطان	انواع شیر پاستوریزه	۲۵۰۰۰	
		انواع خامه پاستوریزه	۱۶۶۰	
		انواع ماست پاستوریزه	۱۲۰۰۰	
		انواع دوغ پاستوریزه	۲۵۰۰۰	
	بسته‌بندی لبنیات وفا لبن	پنیر پیتزای سویا	۲۴۰	
		انواع پنیر پیتزا پروسس	۲۴۰	
		پنیر سفید ایرانی (پنیر رسیده در آب‌نمک)	۱۸۰	
		پنیر سفید ایرانی تولید شده به روش فراپالایش	۱۸۰	
انواع دوغ پاستوریزه		۱۳۶۸۰		
انواع ماست پاستوریزه		۸۶۴۰		
انواع شیر پاستوریزه		۱۳۶۸۰		
-	فرآورده‌های لبنی البرز بی‌تا شیر	انواع شیر پاستوریزه	۸۲۵۰	
		انواع خامه پاستوریزه	۵۰۰	
		انواع ماست پاستوریزه	۲۲۵۰	
		انواع دوغ پاستوریزه	۱۵۰۰	
		انواع پنیر خامه‌ای	۲۰۰	
		انواع پنیر لاکتیکی	۱۰۰۰	
		پنیر موزارلا (پنیر پیتزا)	۱۰۰	
		پنیر سفید ایرانی (پنیر رسیده در آب‌نمک)	۲۰۰	
		پنیر بلغاری	۱۰۰	
		پنیر یونانی	۱۰۰	
		انواع پنیر پیتزا پروسس	۱۰۰	
		پنیر پروبیوتیک	۱۰۰	
		پنیر حاوی چربی گیاهی	۱۰۰	
		پنیر سفید ایرانی	۱۰۰۰	
-	شرکت صنایع نیمروز بوئین	شیر پاستوریزه	۱۲۱۰۰	
		پنیر پاستوریزه	۳۱۰۰	
		کره پاستوریزه	۲۰۰۰	
		شیر کاکائو	۶۰۰	
		خامه پاستوریزه	۳۰۰	
		دوغ بدون گاز	۱۰۰۰	
		ماست پاستوریزه	۱۰۰۰	
-	صنایع غذایی نکو نوش البرز	دوغ گازدار	۳۷۵۰۰	
		شیر پاستوریزه	۶۰۰۰	
		خامه پاستوریزه	۳۰۰۰	
		ماست پاستوریزه	۲۴۰۰۰	
تاکستان				



صنعت لبنیات

شهرستان/شهر	صنعت/شرکت	نام محصول	ظرفیت تولید (تن/سال)	تعداد کارکنان تقریبی (نفر)
	دادرسان کوشش توان ایلیا	دوغ بدون گاز	۱۲۰۰۰	-
		انواع دوغ پاستوریزه	۳۷۵۰۰	-
		انواع ماست پاستوریزه	۲۴۰۰۰	-
		انواع خامه پاستوریزه	۳۰۰۰	-
قزوین	تعاونی تولیدی عرشیا نوش لیا	انواع شیر پاستوریزه	۶۰۰۰	-
		خامه پاستوریزه	۲۰۰	-
		دوغ بدون گاز	۸۱۰	-
	بامداد لبن کاسپین	شیر پاستوریزه	۱۷۳۵۰	-
		خامه قنادی	۲۳۳۷	-
		ماست چکیده	۱۸۷	-
		ماست موسیر	۲۵۷	-
		دوغ بدون گاز	۲۵۷	-
	فرآورده‌های شیر پاستوریزه قزوین	ماست کم چرب پاستوریزه	۸۲۵	-
		خامه پرچرب پاستوریزه	۹۸۴۰	-
		خامه کم چرب پاستوریزه	۱۳۰	-
		شیر پاستوریزه پرچرب	۱۲۰	-
		شیر پاستوریزه نیم چرب	۱۴۷۷۲	-
		شیر پاستوریزه کم چرب	۱۰۰۰۰	-
		خامه پر چرب پاستوریزه شکلاتی	۲۰۰۰۰	-
		خامه نیمه چرب پاستوریزه شکلاتی	۱۳۰	-
		خامه نیمه چرب پاستوریزه عسلی	۱۳۰	-
		ماست نیم چرب پاستوریزه	۳۳۰	-
		ماست پرچرب پاستوریزه	۳۴۰	-
		دوغ بدون گاز طعم دار پاستوریزه	۴۵۰۰	-
		دوغ پاستوریزه بدون گاز	۴۵۰۰	-
		خامه نیم چرب (سبک) پاستوریزه	۱۳۰	-
		خامه پر چرب پاستوریزه عسلی	۱۳۰	-
			زرین لبن پارس	انواع شیر پاستوریزه
انواع خامه پاستوریزه	۲۵۶۰			-
بسته بندی کره گیاهی	۴۲۰۰			-
بسته بندی کره حیوانی	۴۲۰۰			-
مالتودکسترین	۷۰۰			-
دوغ پاستوریزه بدون گاز	۹۰۰			-
پودر آب پنیر	۳۰۰۰			-
خامه قنادی شیرین نشده	۳۱۰۰			-
پنیر سفید ایرانی (پنیر رسیده در آب نمک)	۱۵۰۰			-
انواع پودر فرآورده‌های لبنی	۷۸۷			-
انواع شیر خشک	۲۲۰۰			-



صنعت لبنیات

شهرستان/شهر	صنعت/شرکت	نام محصول	ظرفیت تولید (تن/سال)	تعداد کارکنان تقریبی (نفر)
		کشک پاستوریزه	۴۰۰۰	
		انواع کره پاستوریزه	۳۰۰۰	
		انواع ماست پاستوریزه	۱۰۰۰	
	فرآورده‌های لبنی بل روزانه	پنیر سفید ایرانی تولیدشده به روش فراپالایش	۸۱۲۵	-
		انواع پنیر خامه‌ای	۱۹۷۲	
		پنیر فرآوری شده (پروسس)	۵۰۰۰	

استان قم

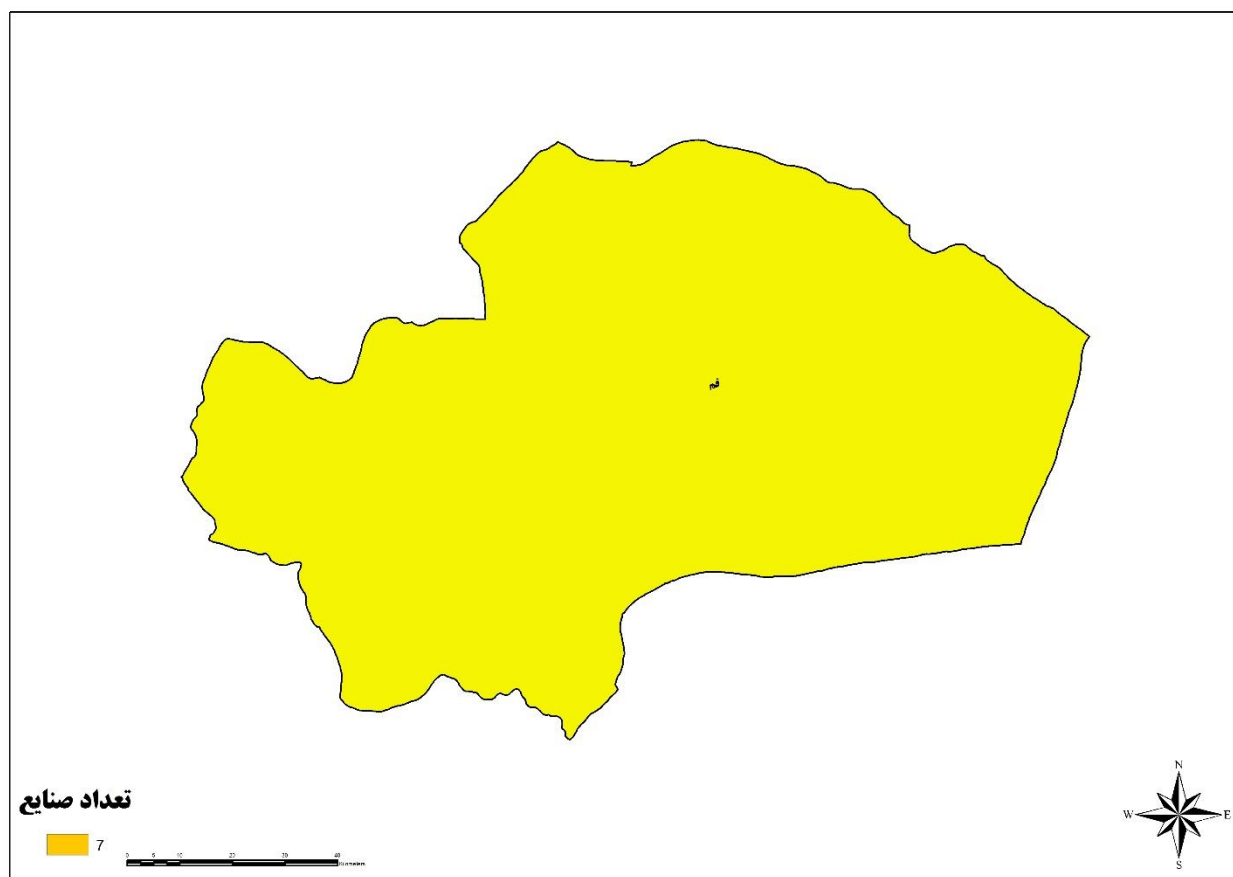

شکل ۲۰. نقشه پراکندگی صنعت لبنیات در استان قم



جدول ۲۰. صنایع لبنیات در استان قم

شهرستان/شهر	صنعت/شرکت	نام محصول	ظرفیت تولید (تن/سال)	تعداد کارکنان تقریبی (نفر)
قم	علی رضا قاسمی ماهر سیما شکوه کیان مهر	روغن حیوانی مشتق از شیر	۱۱۰	-
		روغن کره	۲۰۰	-
		انواع لخته پنیر به عنوان ماده اولیه در پنیرسازی	۲۰۰	-
		پنیر موزارلا (پنیر پیتزا)	۱۰۰۰	-
قم	فرآورده‌های لبنی گل صبای آذربایجان	انواع پنیر پیتزا پروسس	۹۴۰	-
		پنیر سفید ایرانی (پنیر رسیده در آب نمک)	۶۹۰۰	-
		انواع پنیر لاکتیکی	۳۰۰	-
		انواع پنیر خامه ای	۲۰۰	-
		انواع نوشیدنی تخمیری بر پایه آب پنیر	۱۶۰۰۰	-
		انواع خامه استریلیزه	۱۰۰۰	-
		انواع شیر استریلیزه	۹۰۰۰	-
		پنیر سفید ایرانی (پنیر رسیده در آب نمک)	۶۹۰۰	-
قم	آریا راما	پنیر پروبیوتیک	۲۰۰	-
		پودر نوشیدنی فوری مخلوط شیر و چای	۲۰۰	۱۲۰
		پودر نوشیدنی فوری مخلوط شیر و پودر میوه	۵۰۰	-
		پودر آب پنیر	۵۰۰	-
		انواع شیر تغلیظ شده	۵۰۰	-
		انواع ماست پاستوریزه	۵۰۰	-
		انواع شیر خشک	۵۰۰	-
		انواع خامه پاستوریزه	۳۰۰	-
		انواع کارژین	۶۰۰	-
		پنیر سفید ایرانی تولید شده به روش فرآپالایش	۵۰۰	-
قم	فرآورده‌های لبنی شکوه دشت	انواع پنیر پیتزا پروسس	۱۳۵۰	-
		روغن کره	۳۴۰	-
		انواع دوغ پاستوریزه	۶۷۰	-
		انواع ماست پاستوریزه	۳۰۰	-
قم	کشت و صنعت شریف‌آباد	انواع پنیر پیتزا پروسس	۱۸۸۰۰	-
		انواع خامه پاستوریزه	۳۰۰	-
		انواع ماست پاستوریزه	۱۵۰۰	-
		انواع دوغ پاستوریزه	۲۶۰۰	-
		روغن کره	۴۰۰	-



صنعت لبنیات

شهرستان / شهر	صنعت / شرکت	نام محصول	ظرفیت تولید (تن / سال)	تعداد کارکنان تقریبی (نفر)
		کشک پاستوریزه	۴۰۰	
		انواع پنیر خامه‌ای	۴۰۰	
		انواع پنیر نرم و نیمه نرم	۴۰۰	
-	نخل نگین فدک	پنیر سفید ایرانی	۸۰۰	
		انواع دوغ پاستوریزه	۲۶۰۰	
		انواع ماست پاستوریزه	۸۰۰	
		انواع خامه قنادی	۳۰۰	
		انواع شیر پاستوریزه	۵۴۰۰	

استان کردستان

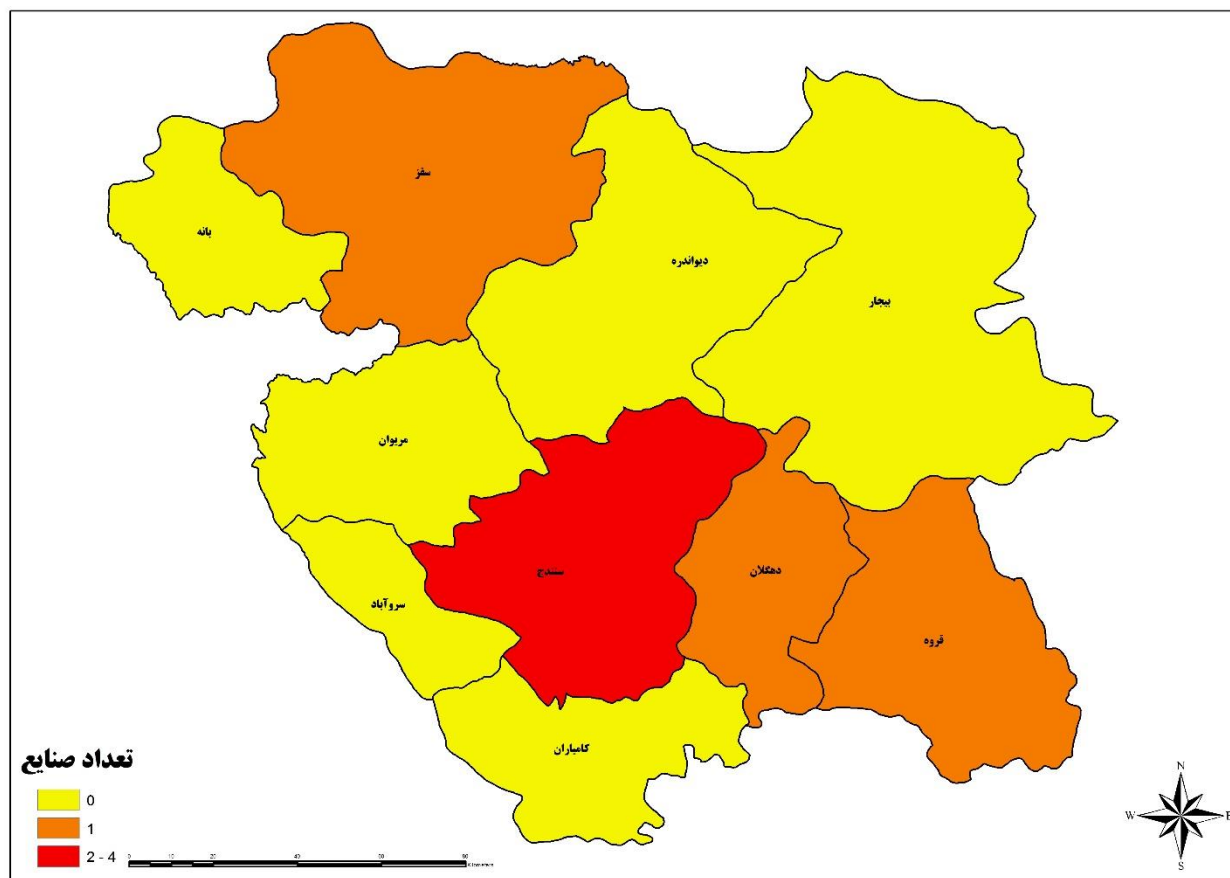

شکل ۲۱. نقشه پراکندگی صنعت فولاد در استان کردستان



جدول ۲۱. صنایع لبنیات در استان کردستان

شهرستان/شهر	صنعت/شرکت	نام محصول	ظرفیت تولید (تن/سال)	تعداد کارکنان تقریبی (نفر)
دهگلان	تعاونی ۱۳۶۸ تولید فرآورده‌های لبنی پاستوریزه لبن دوش غرب	انواع پنیر خامه‌ای	۱۰۰	-
		انواع بستنی بر پایه شیر	۲۰۰۰	
		انواع دوغ پاستوریزه	۳۰۰۰	
		انواع ماست پاستوریزه	۳۰۰۰	
		انواع خامه پاستوریزه	۴۰۰	
		انواع شیر پاستوریزه	۱۵۰۰۰	
سقز	لبنیات آرام سقز	انواع شیر پاستوریزه	۱۵۰۰۰	-
		انواع خامه پاستوریزه	۴۵	
		انواع ماست پاستوریزه	۳۰۰	
		انواع دوغ پاستوریزه	۸۰۰	
		کشک پاستوریزه	۳۰۰	
		انواع پنیر لاکتیکی	۳۰۰	
		پنیر موزارلا (پنیر پیتزا)	۳۰۰	
سنندج	تعاونی ۱۹۰۰ عسل	انواع بستنی بر پایه شیر	۳۵۰۰	-
		پنیر پاستوریزه	۴۰۰۰	
-	لبنیات پاک آرا	شیر کاکائو	۸۰۰	-
		دوغ بدون گاز	۸۰۰	
		پنیر و مشتقات	۲۰۰	
		پنیر پیتزا	۱۰۰	
		ماست پاستوریزه	۲۰۰۰	
		خامه پاستوریزه	۱۵۰	
		شیر پاستوریزه	۸۴۰۰	
		انواع بستنی بر پایه شیر	۲۵۰۰۰	
-	محمد عمر پاینده	انواع شیر پاستوریزه	۱۵۰۰	-
		انواع خامه قنادی	۱۰۰	
		انواع ماست پاستوریزه	۱۵۰۰	
		انواع دوغ پاستوریزه	۱۵۰۰	
قروه	مواد لبنی قروه پاک نوش	شیر پاستوریزه	۹۰۰۰	-
		دوغ بدون گاز	۱۰۰۰	



صنعت لبنیات

شهرستان / شهر	صنعت / شرکت	نام محصول	ظرفیت تولید (تن / سال)	تعداد کارکنان تقریبی (نفر)
		خامه پاستوریزه	۱۰۰	
		ماست پاستوریزه	۳۰۰۰	

استان کرمان

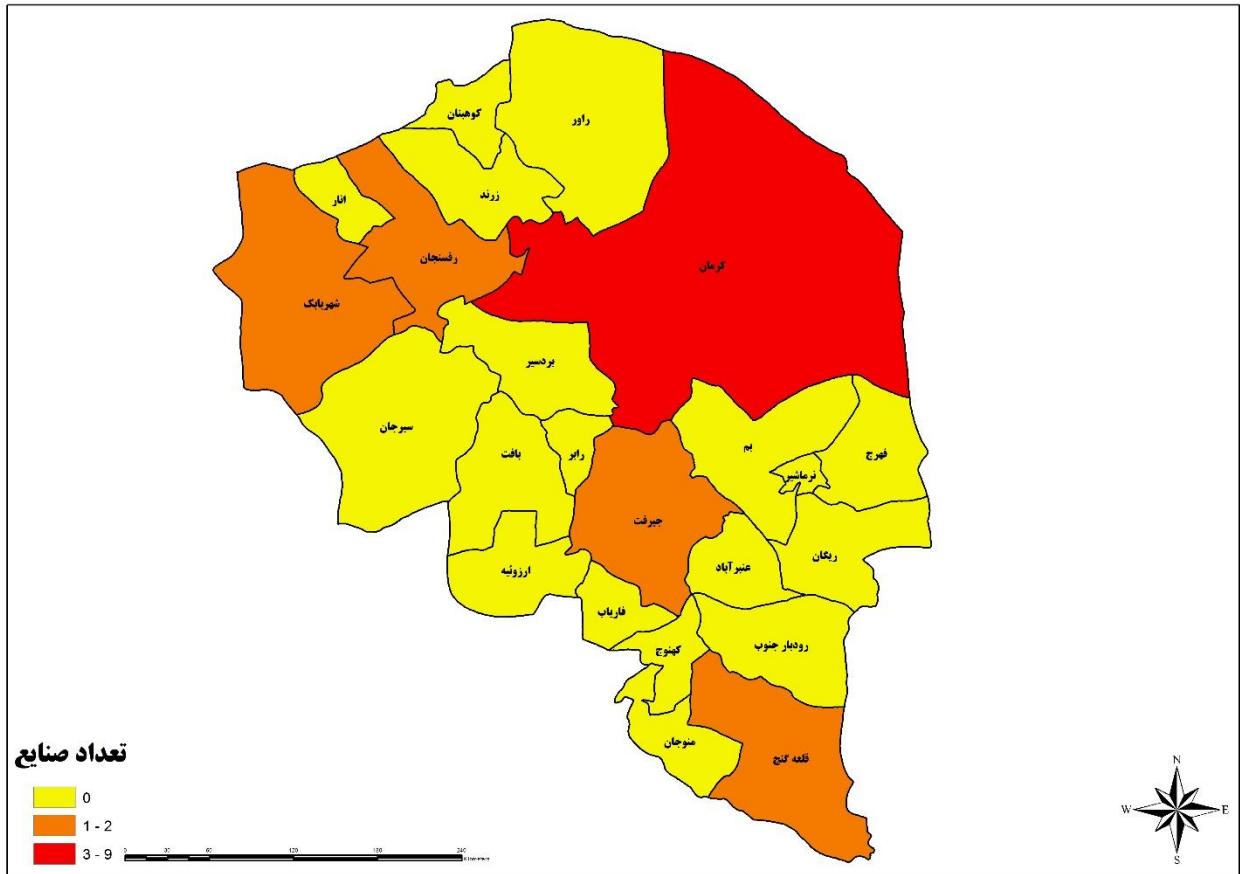



شکل ۲۲. نقشه پراکندگی صنعت لبنیات در استان کرمان

جدول ۲۲. صنایع لبنیات در استان کرمان

شهرستان/شهر	صنعت/شرکت	نام محصول	ظرفیت تولید (تن/سال)	تعداد کارکنان تقریبی (نفر)
رفسنجان	محمد عبدا... نژاد تولیدی فرآورده‌های لبنی شیر پاستوریزه سحر	ماست پاستوریزه	۴۵۰۰	-
		انواع شیر پاستوریزه	۱۴۰۰۰	
		انواع خامه پاستوریزه	۱۷۵	
		انواع ماست پاستوریزه	۳۰۰۰	
		انواع دوغ پاستوریزه	۳۰۰۰	
		کشک پاستوریزه	۱۰۰	
		انواع پنیر لاکتیکی	۲۵۰	
شهر بابک	تعاونی کشاورزی شهید صالحی شرکت تعاونی کشاورزی شبان پیشه بابک	پنیر پیتزا	۱۰۰۰	-
		پنیر طعم‌دار	۱۰۰۰	
		ماست میوه و غیره	۶۰۰	
		کشک پاستوریزه	۲۵۰۰	
		شیر پاستوریزه	۱۵۰۰۰	
		شیر کاکائو	۴۰۰	
		دوغ بدون گاز	۶۳۰۰	
		ماست پاستوریزه	۷۳۰۰	
		پنیر سفید ایرانی	۱۰۰۰	
کرمان	شیر پاستوریزه پگاه کرمان توسعه	دوغ بدون گاز	۱۴۰۰۰	-
		کره پاستوریزه	۵۰۰	
		خامه کاکائویی	۵۰۰	
		کشک پاستوریزه	۵۰۰	
		خامه استرلیزه	۳۰۰۰	
		ماست پاستوریزه	۱۲۰۰۰	
		شیر پاستوریزه	۲۰۲۸۰	
		شیر طعم‌دار	۲۲۵۰	
		شیر استرلیزه	۱۴۰۰۰	
		پنیر سفید ایرانی	۲۹۰۰	
شیر باران کرمان	شیر باران کرمان	شیر پاستوریزه	۱۲۰۰۰	-
		خامه پاستوریزه	۱۲۵	
		شیر کاکائو	۲۵۰	
		ماست پاستوریزه	۱۴۰۰	
		ماست طعم‌دار	۲۵۰	
		دوغ بدون گاز	۱۲۵۰	
		پنیر خامه‌ای	۲۵۰	
		کشک پاستوریزه	۲۵۰	
پیشرو فرامین	پیشرو فرامین	شیر پاستوریزه پرچرب	۲۰۰۰	-
		شیر پاستوریزه نیم‌چرب	۲۰۰۰	



صنعت لبنیات

شهرستان/شهر	صنعت/شرکت	نام محصول	ظرفیت تولید (تن/سال)	تعداد کارکنان تقریبی (نفر)
		شیر پاستوریزه کم چرب	۲۰۰۰	
		کشک مایع صنعتی	۵۰۰	
		دوغ پاستوریزه بدون گاز	۴۵۰۰	
		ماست پرچرب پاستوریزه	۱۰۰۰	
		پنیر خامه‌ای با موادی مانند گردو، زیره، سبزی و ...	۱۰۰۰	
		ماست کم چرب پاستوریزه	۱۲۵۰	
		ماست نیم چرب پاستوریزه	۱۲۵۰	
		ماست طعم‌دار چکیده پرچرب پاستوریزه	۱۰۰۰	
		شیر پاستوریزه پرچرب	۲۰۰۰	
-	فرآورده‌های لبنیاتی ماهان پذیر جنوب شرق	شیر پاستوریزه طعم‌دار کم چرب	۵۰۰	
		شیر استریلیزه	۲۰۰۰	
		ماست کم چرب پاستوریزه	۱۴۰۰	
		شیر پاستوریزه کم چرب	۷۵۰۰	
		خامه قنادی شیرین نشده	۲۰۰	
		انواع پنیر نرم و نیمه نرم	۵۰۰	
		کشک پاستوریزه	۱۰۰	
		ماست پروبوتیک چکیده طعم دار کم چرب پاستوریزه	۳۰۰	
		انواع دوغ پاستوریزه	۱۰۰۰	
-	خدماتی، عمرانی، بازرگانی ماهان بشیر	دوغ پاستوریزه بدون گاز	۴۲۰	
		انواع پنیر پیتزا پروسس	۵۹۰	
		انواع پنیر لاکتیکی	۲۶۰	
		پنیر سفید ایرانی تولید شده به روش فرالایش	۲۶۰	
		کشک پاستوریزه	۴۰	
		روغن کره	۳۹۶	
		انواع کره پاستوریزه	۲۰۴	
		انواع ماست پاستوریزه	۹۰۰	
		انواع خامه پاستوریزه	۲۰	
		انواع شیر پاستوریزه	۶۶۰	
-	پیام شیر آریا کویر	بسته بندی کره گیاهی	۳۸۰	
		بسته بندی کره حیوانی	۳۶۰	
		انواع پنیر پیتزا پروسس	۸۰۰	
		انواع پنیر لاکتیکی	۱۵۰۰	
		انواع بستنی بر پایه شیر	۱۵۰۰۰	
		روغن کره	۳۰۰	
		انواع خامه قنادی	۱۱۴۰	



صنعت لبنیات

شهرستان/شهر	صنعت/شرکت	نام محصول	ظرفیت تولید (تن/سال)	تعداد کارکنان تقریبی (نفر)
	حسن بیگمی	انواع شیر پاستوریزه	۲۰۰۰	-
		انواع ماست پاستوریزه	۴۰۰۰	
		انواع دوغ پاستوریزه	۸۰۰۰	
		کشک پاستوریزه	۵۰	
	گروه تولید و تهیه احتیاجات زندگی	انواع شیر پاستوریزه	۲۵۰۰	-
		انواع خامه قنادی	۴۰	
		انواع ماست پاستوریزه	۴۲۵	
		انواع دوغ پاستوریزه	۱۴۰۰	
		کشک پاستوریزه	۲۵۰	
		انواع پنیر لاکتیکی	۱۲۵	
پنیر پروبیوتیک		۱۲۵		
علیرضا شاطری پور اصفهانی	انواع بستنی بر پایه شیر	۲۵۰	-	
جیرفت	شیر پاستوریزه پگاه کرمان - فرآورده‌های شیری پاستوریزه جیرفت	دوغ بدون گاز	۹۰۰	-
		شیر پاستوریزه	۲۰۰۰	
		ماست پاستوریزه	۹۰۰	
قلعه گنج	لبنیات پاستوریزه پاک‌آرا سنندج	بسته‌بندی انواع پنیر	۳۸۴۰	-
		بسته‌بندی کره حیوانی	۳۸۰	
		پنیر پروبیوتیک	۴۲۰	
		پنیر فرآوری شده (پروسس)	۵۱۲	
		پنیر سفید ایرانی (پنیر رسیده در آب‌نمک)	۲۰۴۸	
		انواع پنیر لاکتیکی	۶۷۰	
		انواع کره پاستوریزه	۳۸۰	
		انواع دوغ پاستوریزه	۲۶۷۰	
		انواع ماست پاستوریزه	۳۸۴۰	
		انواع شیر پاستوریزه	۲۹۵۰	



استان کرمانشاه

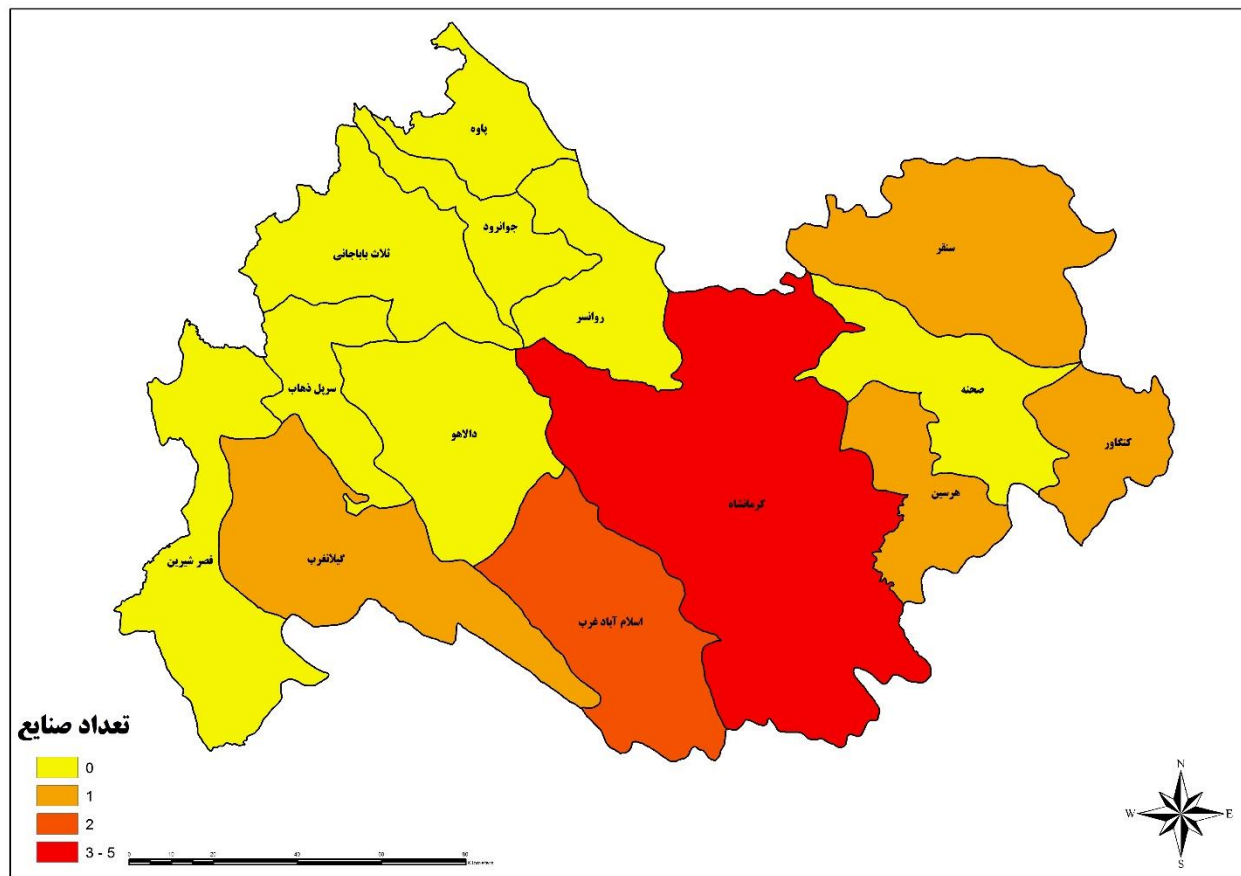

شکل ۲۳. نقشه پراکنندگی صنعت لبنیات در استان کرمانشاه



جدول ۲۳. صنایع لبنیات در استان کرمانشاه

شهرستان/شهر	صنعت/شرکت	نام محصول	ظرفیت تولید (تن/سال)	تعداد کارکنان تقریبی (نفر)
اسلام‌آباد غرب	تعاونی 121 بهار دالاهو مانیزان	روغن حیوانی مشتق از شیر	۱۵۰	-
		خامه پاستوریزه	۱۵۰	
		شیرکائو	۱۳۰	
		پنیر سفید ایرانی	۱۰۰۰	
		شیرطعم‌دار	۵۰	
		دوغ بدون گاز	۲۴۰۰	
		ماست پاستوریزه	۱۶۰۰۰	
		شیر پاستوریزه	۲۸۰۰۰	
سنقر	تعاونی ۲۷۲۰ فرآورده‌های لبنی شیران کلهر	پنیر سفید ایرانی (پنیر رسیده در آب‌نمک)	۱۰۰۰	-
		انواع پنیر خامه‌ای	۴۰۰	
		پنیر پروسس (پرورده)	۴۰۰	
		کشک پاستوریزه	۲۰۰	
		روغن کره	۱۵۰	
		انواع دوغ پاستوریزه	۶۵۰۰	
		انواع ماست پاستوریزه	۸۵۰۰	
		انواع خامه پاستوریزه	۴۰۰	
		انواع شیر پاستوریزه	۶۵۰۰	
کرمانشاه	تعاونی ۲۰۳۰ لبنیات حاجی‌بابا	انواع بستنی بر پایه شیر	۴۳۴۰	-
گل‌افشان دالاهو		شیر پاستوریزه	۸۳۳۰	-
		خامه پاستوریزه	۴۲۰	
		ماست پاستوریزه	۴۱۷۰	
	دوغ بدون گاز	۱۲۵۰۰		
فریده احمدی	تعاونی ۱۷۵۰۰۰۰	دوغ بدون گاز	۱۷۵۰۰۰۰	-
		انواع دسر لبنی پاستوریزه	۱۰۰	
		انواع شیر پاستوریزه	۱۳۰۰۰	
		انواع خامه پاستوریزه	۳۰۰	
		انواع خامه قنادی	۳۰۰	
		انواع ماست پاستوریزه	۲۵۰۰	
		انواع دوغ پاستوریزه	۲۰۰۰	
		انواع پنیر لاکتیکی	۲۰۰	
		پنیر سفید ایرانی (پنیر رسیده در آب‌نمک)	۴۰۰	
		بسته‌بندی انواع روغن‌ها و چربی‌های گیاهی و حیوانی	۱۰۰	
نیک رز عالیس غرب	احسان رزخزادی فر	روغن کره	۲۰۰	-
		انواع شیر پاستوریزه	۲۵۰۰۰	-
		انواع شیر استریلیزه	۲۰۰۰۰	



صنعت لبنیات

شهرستان/شهر	صنعت/شرکت	نام محصول	ظرفیت تولید (تن/سال)	تعداد کارکنان تقریبی (نفر)
		انواع خامه استرلیزه	۱۵۰۰	
		انواع ماست پاستوریزه	۱۵۰۰۰	
		انواع دوغ پاستوریزه	۵۰۰۰	
		انواع نوشیدنی تخمیری بر پایه آب پنیر	۱۰۰۰۰	
		انواع کره پاستوریزه	۶۵۰	
		انواع پنیر پیتزا پروسس	۶۷۵۰	
		پنیر سفید ایرانی	۱۶۶۰۰	
کنگاور	شمس‌الدین دبیرمنش	انواع شیر پاستوریزه	۵۰۰۰	-
		انواع ماست پاستوریزه	۵۰۰۰	
		انواع دوغ پاستوریزه	۸۰۰۰	
		روغن کره	۳۲۰	
		انواع پنیر لاکتیکی	۱۵۰۰	
		انواع پنیر پیتزا پروسس	۱۰۰۰	
		پنیر سفید ایرانی	۱۷۰۰	
گیلان غرب	تعاونی ۲۹۱۴ فرآورده‌های لبنی بهار غرب	پنیر پیتزا	۱۵۰۰	-
هرسین	کارخانه شیر پاستوریزه بیستون	پنیر پاستوریزه	۵۰۰	-
		انواع بستنی بر پایه شیر	۲۰۰	
		ماست پاستوریزه	۵۰۰	
		کره پاستوریزه	۱۰۰	
		روغن حیوانی مشتق از شیر	۱۰۰	
		شیر پاستوریزه	۱۹۵۰۰	



استان کهگیلویه و بویراحمد

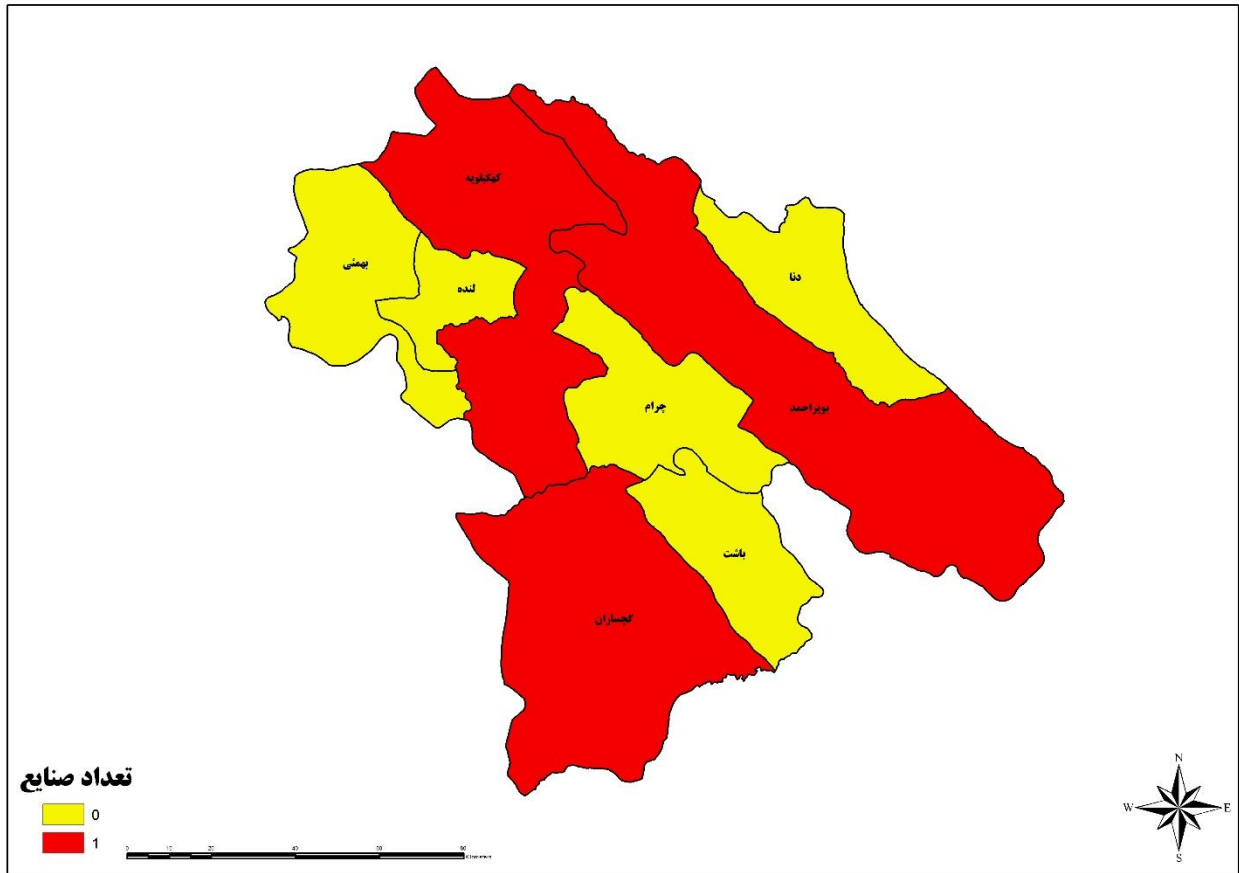

شکل ۲۴. نقشه پراکندگی صنعت لبنیات در استان کهگیلویه و بویراحمد



صنعت لبنیات

جدول ۲۴. صنایع لبنیات در استان کهگیلویه و بویراحمد

شهرستان/شهر	صنعت/شرکت	نام محصول	ظرفیت تولید (تن/سال)	تعداد کارکنان تقریبی (نفر)
بویراحمد	دوغ آبعلی	شیر پاستوریزه	۲۱۶۰۰	-
		ماست پاستوریزه	۳۰۰۰	-
		خامه پاستوریزه	۵۴۰	-
کهگیلویه	کشت و صنعت و دامپروری مروارید ولایت دهدشت	انواع دوغ پاستوریزه	۱۰۰۰	-
		انواع ماست پاستوریزه	۳۰۰۰	-
		انواع خامه پاستوریزه	۱۰۰	-
		انواع شیر پاستوریزه	۹۰۰۰	-
گچساران	مهرورزان دو گنبدان	انواع بستنی بر پایه شیر	۶۰۰	-
		دوغ بدون گاز	۳۰۰	-
		ماست پاستوریزه	۵۰۰	-
		خامه پاستوریزه	۷	-
		شیر پاستوریزه	۱۸۰۰	-



استان گلستان

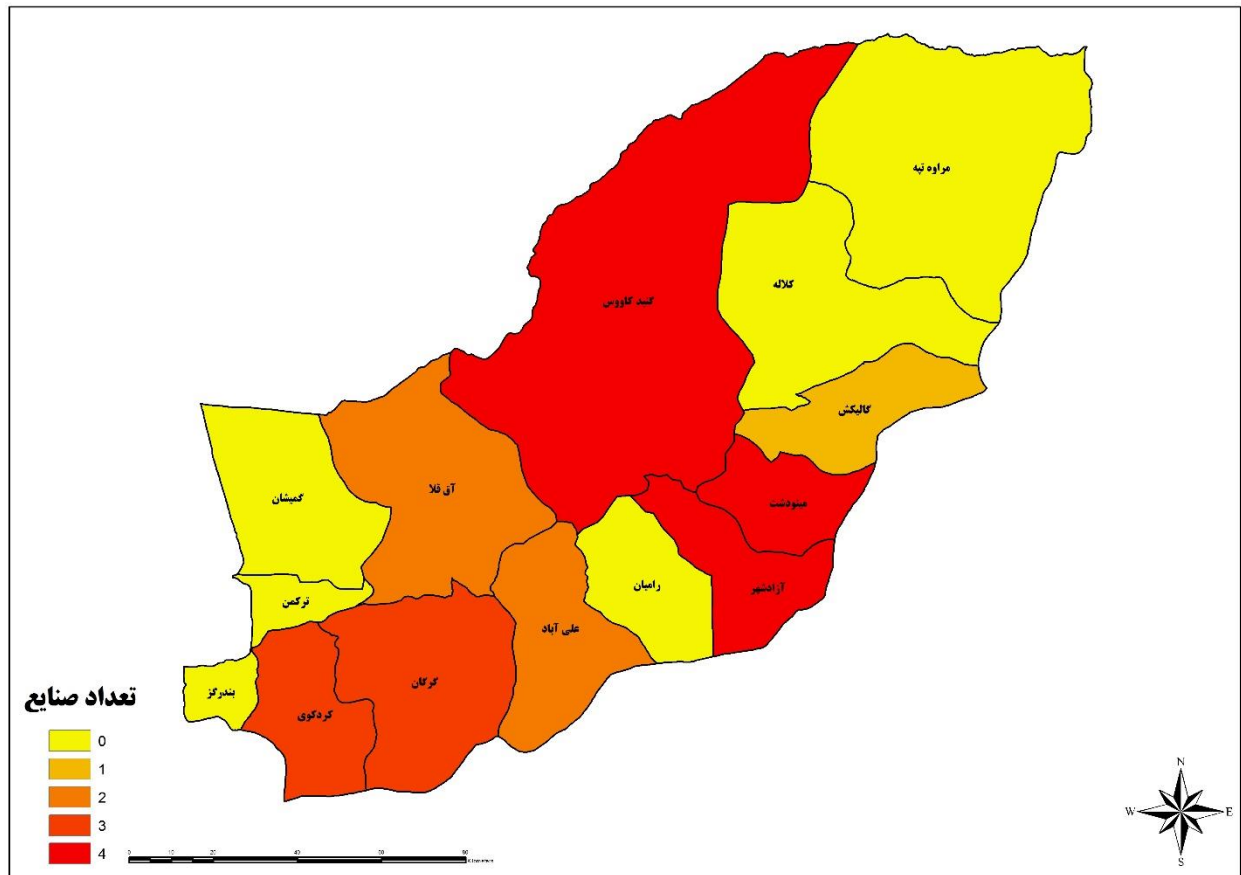

شکل ۲۵. نقشه پراکندگی صنعت لبنیات در استان گلستان



جدول ۲۵. صنایع لبنیات در استان گلستان

شهرستان/شهر	صنعت/شرکت	نام محصول	ظرفیت تولید (تن/سال)	تعداد کارکنان تقریبی (نفر)
آزادشهر	صبح پودر	پنیر موزارلا (پنیر پیتزا)	۱۸۰۰	۳۸
		پنیر گودا	۶۰۰	
		پنیر چدار	۶۰۰	
		پنیر کممبرت	۷۰۰	
		پنیر هالومی	۶۰۰	
گلستان صبح	تولیدی فرآورده‌های لبنی	انواع دسر لبنی پاستوریزه	۳۶۵۰	-
		انواع شیر تغلیظ شده	۳۶۵۰۰	
		انواع شیر پاستوریزه	۳۶۵۰۰	
		انواع خامه پاستوریزه	۲۵۰۰۰	
		انواع خامه قنادی	۵۰۰۰	
		انواع پنیر خامه‌ای	۳۰۰۰۰	
		انواع پنیر لاکتیکی	۳۶۵۰	
		انواع پنیر نرم و نیمه نرم	۳۶۵۰	
		پنیر سفید ایرانی (پنیر رسیده در آب‌نمک)	۳۶۵۰	
		پنیر فرآوری شده (پروسس)	۲۴۰۰۰	
		بسته‌بندی کره حیوانی	۳۶۵۰	
صنایع شیر فجر گنبد	صنایع شیر فجر گنبد	پنیر سفید ایرانی	۲۲۵۰۰	-
		پنیر سفید ایرانی (پنیر رسیده در آب‌نمک)	۱۲۰۰	
		انواع پنیر لاکتیکی	۱۵۰۰	
		انواع خامه پاستوریزه	۱۸۰۰۰	
		انواع شیر پاستوریزه	۳۰۰۰	
		انواع شیر تغلیظ شده	۱۸۰۰۰	
صبح پودر	صبح پودر	انواع شیر تغلیظ شده	۱۰۰۰۰	-
		انواع خامه پاستوریزه	۷۲۰۰	
		انواع شیر خشک	۵۰۰۰	
		انواع پودر فرآورده‌های لبنی	۵۰۰	
		پودر آب پنیر	۵۰۰۰	
		پودر کنسانتره پروتئینی شیر	۱۰۰۰	
		مالتودکسترین	۳۰۰	
نصر نوین گلستان	نصر نوین گلستان	پنیر سفید ایرانی	۶۴۱۳	-
		پنیر امنتال	۳۰۰۰	
		انواع پنیر پیتزا پروسس	۳۰۰۰	
		پنیر با رگه آبی (بلوچییز)	۳۰۰۰	
		پنیر کممبرت	۳۰۰۰	
		پنیر چدار	۳۰۰۰	
		پنیر گودا	۳۰۰۰	
		پنیر بلغاری	۳۰۰۰	
		پنیر کاتیج	۳۰۰۰	



صنعت لبنیات

شهرستان/شهر	صنعت/شرکت	نام محصول	ظرفیت تولید (تن/سال)	تعداد کارکنان تقریبی (نفر)
		انواع پنیر خامه‌ای	۶۰۰۰	
		انواع لخته پنیر به‌عنوان ماده اولیه در پنیرسازی	۳۰۰۰	
		کشک پاستوریزه	۱۰	
		انواع دوغ پاستوریزه	۳۰۰۰	
		پنیر پارمسان	۳۰۰۰	
		انواع خامه پاستوریزه	۳۰۰۰۰	
		انواع شیر پاستوریزه	۳۰۰۰	
علی‌آباد	تعاونی صنایع شیر لبنی نگاه شهید	کشک پاستوریزه	۱۰۰	-
		کره پاستوریزه تولید و بسته بندی	۶۰	
		پنیر پیتزا	۷۰۰	
		دوغ بدون گاز	۳۰۰	
		پنیر پاستوریزه	۹۰	
		خامه پاستوریزه	۲۵۸	
		ماست پاستوریزه	۸۸۵۰	
		شیر پاستوریزه	۱۳۰۰۰	
-	لبنی مهر گلستان	ذخیره سازی و نگهداری مواد غذایی در سردخانه در دمای بالای صفر درجه سانتی‌گراد	۶۰۰	-
		انواع پنیر لاکتیکی	۷۵۰۰	
		انواع خامه پاستوریزه	۳۰۰	
کردکوی	تعاونی لبن گل گلستان	شیر پاستوریزه	۱۱۰۰	-
		خامه پاستوریزه	۸۵	
		ماست پاستوریزه	۱۶۰۰	
		دوغ بدون گاز	۲۰۰۰	
		بستنی ساده	۲۲۵	
-	صنایع غذایی آلا سپید دماوند	انواع ماست پاستوریزه	۵۰	-
		انواع بستنی بر پایه شیر	۲۲۰	
-	شیر پاستوریزه کردکوی	انواع دسر لبنی پاستوریزه	۳۰۰	-
		انواع شیر تغلیظ شده	۳۰۰۰	
		انواع شیر پاستوریزه	۳۴۵۰	
		انواع شیر استریلیزه	۲۰۰۰۰	
		انواع خامه پاستوریزه	۵۸۵	
		انواع خامه استریلیزه	۵۸۵	
		انواع ماست پاستوریزه	۱۲۶۵۰	
		انواع دوغ پاستوریزه	۱۳۰۰۰	
		کشک پاستوریزه	۲۰۰	
		پنیر سفید ایرانی تولیدشده به روش فرآپالایش	۴۰۰۰	
		انواع پنیر خامه‌ای	۱۰۰۰	
		انواع پنیر لاکتیکی	۵۰۰	
		-	نیلگون شیر ممتاز برادران	



صنعت لبنیات

شهرستان / شهر	صنعت / شرکت	نام محصول	ظرفیت تولید (تن / سال)	تعداد کارکنان تقریبی (نفر)
		انواع پنیر لاکتیکی	۱۰۰۰	
		پنیر سفید ایرانی	۵۰۰	
		بسته‌بندی انواع پنیر	۳۰۰	
گرگان	شیر پاستوریزه پگاه گرگان	شیر پاستوریزه ساده - طعم‌دار	۲۷۹۵۰	-
		شیر استرلیزه ساده - طعم‌دار	۲۴۰۰	
		خامه پاستوریزه ساده - طعم‌دار	۲۰۰	
		خامه استرلیزه ساده - طعم‌دار	۶۰۰	
		شیر خشک ساده - طعم‌دار	۲۹۰۰	
		ماست چکیده ساده - طعم‌دار	۴۵۰	
		ماست پاستوریزه ساده - طعم‌دار	۲۱۰۰	
		دوغ بدون گاز	۶۰۰	
		کره پنیر	۷۵	
		کره پاستوریزه	۳۰۰	
		پنیر پاستوریزه	۵۹۳۰	
		پنیر طعم‌دار همراه میوه‌جات و سبزیجات	۱۲۰۰	
		پنیر پیتزا	۳۰۰	
		پودر پنیر	۵۰	
		پودر آب پنیر دمنرال	۱۲۰۰	
		سایر محصولات لبنی	۳۰۰	
		کشک پاستوریزه ساده - طعم‌دار	۱۵۰	
		قره‌قروت	۷۵	
		پودر کشک	۵۰	
		انواع دسرهای لبنی	۳۰۰	
		آب آشامیدنی	۱۰۰۰۰	
		آب آشامیدنی گازدار	۵۰۰	
		آب آشامیدنی طعم‌دار	۵۰۰	
لبنی بستنی آيسان گلستان		انواع بستنی بر پایه شیر	۴۰۰۰	-
		خامه قنادی	۳۰۰	
		انواع دسر	۲۰۰	
جواد اصغری		انواع بستنی بر پایه شیر	۷۰	-
گنبدکاووس	عبدالستار شکاری اینچه برونی	انواع دوغ پاستوریزه	۳۷۵	-
		پنیر سفید ایرانی	۲۰۰۰	-
	لبن صنعت گلستان	انواع پنیر لاکتیکی	۴۵۰۰	-
		انواع بستنی بر پایه شیر	۲۵۰	-
		عبدالوافق ایگدري	شرکت فرآورده‌های لبنی ستاره طلایی گلستان	انواع دسر لبنی پاستوریزه
انواع دسر لبنی استرلیزه	۳۷۰			
انواع شیر پاستوریزه	۳۷۷۰			
انواع شیر استرلیزه	۳۰۰۰			
انواع خامه پاستوریزه	۶۷۰			



صنعت لبنیات

شهرستان / شهر	صنعت / شرکت	نام محصول	ظرفیت تولید (تن / سال)	تعداد کارکنان تقریبی (نفر)
		انواع خامه استریلیزه	۱۰۰۰	
		انواع ماست پاستوریزه	۴۰۰۰	
		انواع دوغ پاستوریزه	۳۸۰۰	
		کشک پاستوریزه	۲۰	
		انواع بستنی بر پایه شیر	۱۶۰۰	
		انواع لخته پنیر به عنوان ماده اولیه در پنیرسازی	۵۰۰	
		انواع پنیر خامه‌ای	۹۰۰	
		انواع پنیر لاکتیکی	۱۵۰۰	
		انواع پنیر پیتزا پروسس	۵۰۰	
		انواع شکلات	۶۰۰	
مینودشت	صنایع لبنی افتخار گلستان	پنیر سفید ایرانی تولیدشده به روش فرآپالایش	۱۱۵۰۰	-
		پنیر فرآوری شده (پروسس)	۵۳۰	
		انواع پنیر پیتزا پروسس	۵۰۰	
		انواع کره پاستوریزه	۱۰۰۰	
		چاشنی غذا	۴۰۰۰	
		انواع دوغ پاستوریزه	۷۰۰	
		انواع ماست پاستوریزه	۴۵۰	
		بسته‌بندی کره گیاهی	۴۴۰۰	
		انواع خامه قنادی	۵۰	
		انواع خامه پاستوریزه	۱۰۰	
		انواع شیر پاستوریزه	۲۳۰۰	
		انواع پنیر خامه‌ای	۵۳۰	
		بامداد شیر گلستان		
انواع خامه پاستوریزه	۱۰۰۰			
انواع ماست پاستوریزه	۴۰۰۰			
انواع دوغ پاستوریزه	۱۵۰۰۰			
انواع پنیر خامه‌ای	۲۵۰			
انواع پنیر لاکتیکی	۲۵۰			
انواع پنیر پیتزا پروسس	۱۵۰۰			
پنیر پروسس آنالوگ	۲۵۰			
صنایع غذایی و فرآورده‌های لبنی مینودوش گلستان		بسته‌بندی انواع پنیر	۵۰	-
		پنیر پروسس آنالوگ	۵۰	
		انواع پنیر لاکتیکی	۳۰۰	
		انواع پنیر خامه‌ای	۱۰۰	
		انواع دوغ پاستوریزه	۲۲۰۰	
		انواع ماست پاستوریزه	۱۱۰۰	
		انواع خامه پاستوریزه	۸۰	
		انواع شیر پاستوریزه	۱۷۵۰	
-		پودر پنیر	۱۰۰	-



صنعت لبنیات

شهرستان/شهر	صنعت/شرکت	نام محصول	ظرفیت تولید (تن/سال)	تعداد کارکنان (تقریبی نفر)
	شرکت صنایع لبنی همت شیر گلستان	خامه پاستوریزه	۱۰۰	
		پودر آب پنیر	۲۰۰۰	
		شیر خشک	۱۹۰۰	
		خامه قنادی	۵۰	
		کره پاستوریزه	۵۰	

استان گیلان

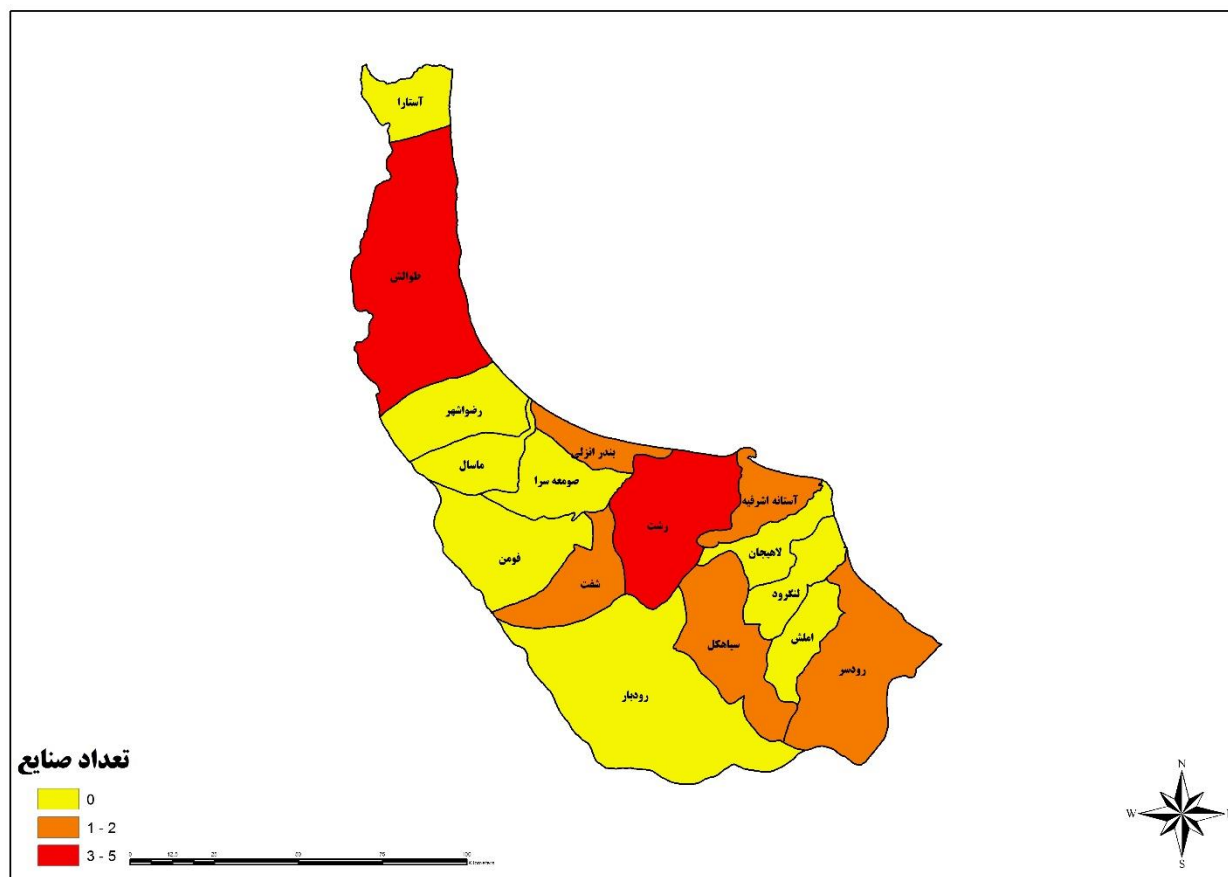

شکل ۲۶. نقشه پراکنندگی صنعت لبنیات در استان گیلان



جدول ۲۶. صنایع لبنیات در استان گیلان

شهرستان/شهر	صنعت/شرکت	نام محصول	ظرفیت تولید (تن/سال)	تعداد کارکنان تقریبی (نفر)
آستانه اشرفیه	دامداران فعال گیلان	شیر پاستوریزه	۳۷۵۰	-
		خامه پاستوریزه	۱۵۰	
		دوغ بدون گاز	۴۶۹	
		ماست پاستوریزه	۱۸۷۵	
بندر انزلی	مبین کاران وطن	انواع بستنی بر پایه شیر	۱۵۰۰	-
	سابینه سرد خزر	انواع بستنی بر پایه شیر	۱۵۰۰۰	-
رشت	شیر پاستوریزه فرامان گیلان	شیر پاستوریزه	۱۰۰۰۰	-
		دوغ پاستوریزه	۶۰۰۰	
		ماست پاستوریزه	۳۰۰۰	
		خامه پاستوریزه	۴۱۵	
۱۰۰	تولیدی مطهر گیلان	دوغ بدون گاز	۳۰۰۰	-
		شیر طعم‌دار	۵۰۰۰	
		پنیر سفید ایرانی	۶۰۰۰	
		خامه استرلیزه	۲۰۰۰	
		شیر استرلیزه	۳۵۰۰۰	
-	صنایع غذایی فروغ سبز خزر	انواع شیر پاستوریزه	۱۶۰۰۰	-
		انواع خامه پاستوریزه	۲۰۰۰	
		انواع ماست پاستوریزه	۳۰۰۰	
		انواع دوغ پاستوریزه	۷۵۰۰	
۴۰۰	شیر پاستوریزه پگاه گیلان	انواع شیر استرلیزه	۲۶۰۰۰	-
		بسته‌بندی کره گیاهی	۱۰۰	
		بسته‌بندی کره حیوانی	۳۰۰	
		پنیر پروبیوتیک	۱۰۰	
		پنیر پروسس آنالوگ	۱۰۰	
		پنیر فرآوری شده (پروسس)	۱۰۰	
		پنیر سفید ایرانی (پنیر رسیده در آب‌نمک)	۸۰۰	
		انواع پنیر لاکتیکی	۱۰۰	
		انواع پنیر خامه‌ای	۵۰۰	
		پنیر سفید ایرانی تولید شده به روش فراپالایش	۶۰۰۰	
		انواع کره پاستوریزه	۱۰۰	
		انواع دوغ پاستوریزه	۵۰۰۰۰	
		انواع ماست با ماندگاری بالا	۱۱۰۰	
		انواع ماست پاستوریزه	۲۵۰۰۰	
		انواع خامه استرلیزه	۴۵۰۰	
		انواع شیر پاستوریزه	۲۵۰۰۰	
-	صمیم نوش امیدآفرین	انواع بستنی بر پایه شیر	۲۰۰	-
-	تعاونی لبنی صبا رودسر	شیر پاستوریزه	۳۰۰۰	-



صنعت لبنیات

شهرستان / شهر	صنعت / شرکت	نام محصول	ظرفیت تولید (تن / سال)	تعداد کارکنان تقریبی (نفر)
		ماست پاستوریزه	۳۰۰۰	
		دوغ بدون گاز	۳۷۵۰	
		خامه پاستوریزه	۱۵۰	
سیاهکل	دهکده لبنیه داران	ماست میوه و غیره	۱۲۰۰	-
		ماست پاستوریزه	۳۶۰۰	
		شیر پاستوریزه	۱۳۰۰۰	
		خامه پاستوریزه	۵۰۰	
		دوغ بدون گاز	۱۴۴۰۰	
-	نام آور به شیر	انواع دوغ پاستوریزه	۲۸۰۰	-
		انواع ماست پاستوریزه	۶۰۰۰	
		انواع خامه پاستوریزه	۳۶۰	
		انواع شیر پاستوریزه	۱۳۵۰۰	
۸۶	آرسو خزر ایرانیان	انواع شیر پاستوریزه	۵۰۰۰	
		انواع خامه پاستوریزه	۸۰	
		انواع ماست پاستوریزه	۶۰۰۰	
		انواع پنیر پیتزا پروسس	۴۵۰	
		انواع دوغ پاستوریزه	۱۶۰۰۰	
		انواع خامه قنادی	۲۰	
-	صنعت گستر تالش	ماست پاستوریزه	۲۲۵۰	-
		دوغ بدون گاز	۲۲۵۰	
		شیر پاستوریزه	۳۰۰۰	
-	شیر مایه طلایی	شیر پاستوریزه	۳۸۰۰	-
		خامه پاستوریزه	۱۳	
		دوغ بدون گاز	۲۸۰	
		ماست پاستوریزه	۱۸۰۰	
-	شیر مایه طلایی	شیر پاستوریزه	۳۴۰۰	-
		خامه پاستوریزه	۱۰۰	
		شیر طعم دار	۱۰۰۰	
		دوغ بدون گاز	۱۶۵۰	
		پنیر پاستوریزه	۱۰۰	
		ماست استریلیزه ساده با ماندگاری بالا	۴۰۰۰	
		ماست استریلیزه طعم دار با ماندگاری بالا	۱۰۰۰	
-	تورج عین اللهی	انواع شیر پاستوریزه	۳۲۰۰	-
		انواع خامه پاستوریزه	۱۲۵	
		انواع ماست پاستوریزه	۱۹۵۰	
		انواع دوغ پاستوریزه	۱۹۵۰	



جدول ۲۷. صنایع لبنیات در استان لرستان

شهرستان/شهر	صنعت/شرکت	نام محصول	ظرفیت تولید (تن/سال)	تعداد کارکنان تقریبی (نفر)
الیگودرز	شرکت لبنی طاووس	شیر پاستوریزه	۲۴۰۰	-
		خامه پاستوریزه	۲۰۰	
		ماست پاستوریزه	۲۴۰۰	
	صنایع غذایی تیم غزال	بسته‌بندی پنیر	۲۰۰	۲۰
		ماست میوه و غیره	۱۰۰۰	
		ماست خامه‌دار	۱۵۰۰	
		خامه قنادی	۵۰۰	
		شیر استرلیزه	۲۵۰۰	
		خامه پاستوریزه	۲۵۰	
		شیر پاستوریزه	۵۰۰۰	
		ماست پاستوریزه	۳۵۰۰	
		دوغ بدون گاز	۱۵۰۰۰	
	فرآورده‌های لبنی مارال زاگرس	پنیر پیتزا	۲۰۰	-
		پنیر پاستوریزه	۲۰۰	
		دوغ بدون گاز	۲۰۰۰	
		خامه پاستوریزه	۱۱۰	
		ماست پاستوریزه	۲۴۰۰	
		شیر پاستوریزه	۶۰۰۰	
	فرآورده‌های لبنی نارمک	انواع شیر پاستوریزه	۱۰۵۰۰	-
		انواع خامه پاستوریزه	۷۹۰	
		انواع ماست پاستوریزه	۹۰۰۰	
		انواع دوغ پاستوریزه	۷۲۰۰	
		پنیر سفید ایرانی (پنیر رسیده در آب‌نمک)	۴۰۰	
بروجرد	شیر الغدیر	شیر پاستوریزه	۳۱۳۰	-
		کره پاستوریزه تولید	۱۲	
		خامه پاستوریزه	۴۰	
		دوغ بدون گاز	۱۳۰۰	
		پنیر سفید ایرانی	۲۴۳	
		پنیر پیتزا	۹۷۲	
	مجتمع کشت و صنعت و دام‌پروری زمان کار	ماست خامه دار	۲۷۰	-
		ماست میوه و غیره	۶۰۰	
		شیر کاکائو	۱۶۰۰	
		پنیر از سویا	۵۴۰	
		پنیر پیتزا	۳۰۰	
		خامه پاستوریزه	۴۸۸	
		ماست پاستوریزه	۱۵۰۰	
		شیر پاستوریزه	۲۲۴۰۰	



صنعت لبنیات

شهرستان/شهر	صنعت/شرکت	نام محصول	ظرفیت تولید (تن/سال)	تعداد کارکنان تقریبی (نفر)
		دوغ بدون گاز	۷۲۵۳	
		خامه کاکائویی	۱۰۰	
		محصولات لبنی طبقه بندی نشده در جای دیگر	۸۰۰	
		محصولات لبنی طبقه بندی نشده در جای دیگر	۱۲۶۵	
	شرکت تولیدی رزبهار بروجرد	دوغ بدون گاز	۸۰۰۰	-
		روغن حیوانی مشتق از شیر	۴۰۰	
خرم آباد	تعاونی فدک لبن خرم آباد	دوغ بدون گاز	۲۵۰۰	-
		ماست پاستوریزه	۳۵۰۰	
		شیر پاستوریزه	۱۸۰۰۰	
		خامه پاستوریزه	۲۹۴	
		پنیر پاستوریزه	۳۴۰	
	خوشگوار لبنیات خرم	انواع دوغ پاستوریزه	۳۶۵	-
	شیر پاستوریزه پگاه لرستان	مالتودکسترین	۳۵۰۰	-
		پنیر پروبیوتیک	۴۰	
		پودر کنسانتره پروتئینی آب پنیر	۱۰۰۰	
		پنیر فرآوری شده (پروسس)	۴۰	
		پنیر سفید ایرانی (پنیر رسیده در آب نمک)	۵۰۰	
		انواع پنیر لاکتیکی	۵۰	
		پنیر سفید ایرانی تولید شده به روش فراپالایش	۵۰۰	
		انواع شیر خشک	۴۵۰۰	
		کشک پاستوریزه	۳۵۰۰	
		انواع کره پاستوریزه	۵۰۰	
		انواع دوغ پاستوریزه	۱۲۷۰۰	
		انواع ماست پاستوریزه	۳۲۵۵۰	
		انواع خامه قنادی	۷۵۰	
		انواع خامه استریلیزه	۴۹۲۰	
		انواع خامه پاستوریزه	۲۵۰۰	
		انواع شیر استریلیزه	۱۷۵۷۰	
		انواع شیر پاستوریزه	۵۳۰۰۰	
		انواع دسر لبنی پاستوریزه	۶۰	
		پودر خامه قنادی بر پایه ترکیبات گیاهی	۲۰۰	
		پودر خامه ای کننده لبنی و غیر لبنی	۲۰۰	
سلسله	مسعود امیری	انواع ماست پاستوریزه	۲۰۰	-
		انواع دوغ پاستوریزه	۳۰۰	



صنعت لبنیات

شهرستان / شهر	صنعت / شرکت	نام محصول	ظرفیت تولید (تن / سال)	تعداد کارکنان تقریبی (نفر)
کوهدشت	شیخ حسن قبادی	انواع بستنی بر پایه شیر	۶۰۰	-
	حسن قاریان گراوند	انواع بستنی بر پایه شیر	۳۰۰	-
	عزیز نورعلی	انواع بستنی بر پایه شیر	۱۵۰	-
	چنگیز علیمرادیان	انواع بستنی بر پایه شیر	۱۰۰	-

استان مازندران

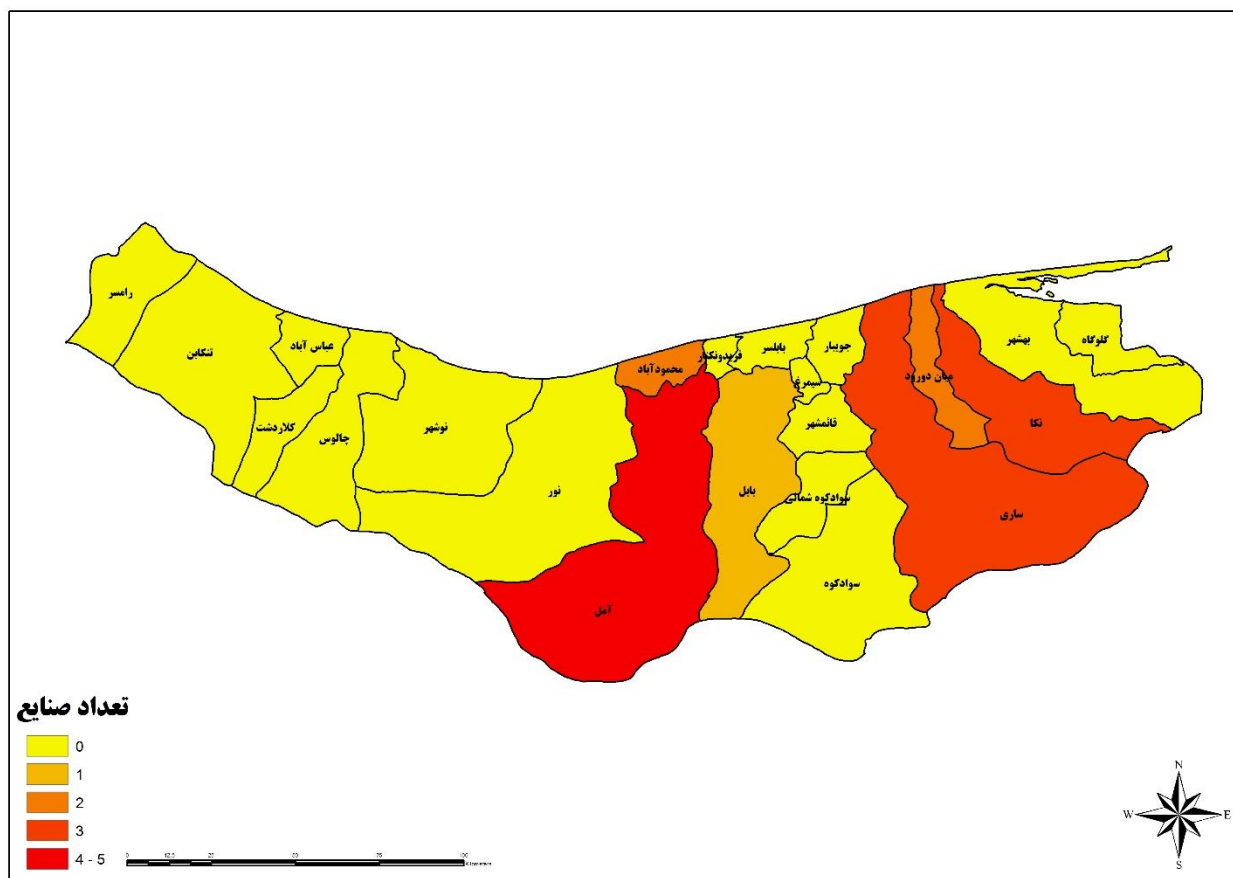

شکل ۲۸. نقشه پراکندگی صنعت لبنیات در استان مازندران



جدول ۲۸. صنایع لبنیات در استان مازندران

شهرستان/شهر	صنعت/شرکت	نام محصول	ظرفیت تولید (تن/سال)	تعداد کارکنان تقریبی (نفر)			
آمل	سولیکو کاله	شیر استریلیزه طعم‌دار بدون چربی	۲۰۰۰	۶۸۱۲			
		خامه ترش یا تخمیری پاستوریزه	۱۷۵۰				
		شیر طعم‌دار کم لاکتوز بدون چربی استریلیزه	۲۰۰۰				
		شیرینی بر پایه میوه‌جات	۷۰۰۰				
		نوشیدنی کفیر	۳۸۰۰۰				
		شیر استریلیزه طعم‌دار پر چرب	۲۰۰۰				
		شیر استریلیزه طعم‌دار نیم چرب	۵۰۰۰۰				
		شیر استریلیزه طعم‌دار کم چرب	۲۰۰۰				
		پنیر سفید ایرانی	۱۲۰۰۰				
		پنیر حاوی چربی گیاهی	۱۶۰۰				
		پنیر پروبیوتیک	۱۶۰۰				
		شیر طعم‌دار کم لاکتوز کم چرب استریلیزه	۲۰۰۰				
		شیر طعم‌دار کم لاکتوز پر چرب استریلیزه	۲۰۰۰				
		شیر طعم‌دار کم لاکتوز نیم چرب استریلیزه	۲۰۰۰				
		شیر غنی شده طعم‌دار پر چرب استریلیزه	۲۶۰۰				
		شیر غنی شده طعم‌دار نیم چرب استریلیزه	۲۶۰۰				
		شیر غنی شده طعم‌دار کم چرب استریلیزه	۲۶۰۰				
		شیر غنی شده طعم‌دار بدون چربی استریلیزه	۲۶۰۰				
		شیر غنی شده پر چرب استریلیزه	۲۶۰۰				
		شیر غنی شده نیم چرب استریلیزه	۲۶۰۰				
		شیر غنی شده کم چرب استریلیزه	۲۶۰۰				
		شیر غنی شده بدون چربی استریلیزه	۲۶۰۰				
		پودر آب پنیر	۶۰۰۰				
		آمل	سولیکو کاله		خامه قنادی شیرین شده	۱۷۵۰	۶۸۱۲
					قره قوروت	۱۳۰	
					کشک پاستوریزه	۱۸۰۰	
					کره مخلوط از کره حیوانی و روغن گیاهی	۲۷۰۰	
					کره پاستوریزه اسپرید یا پخش پذیر	۲۷۰۰	
					انواع کره پاستوریزه	۱۵۰۰۰	
					انواع نوشیدنی تخمیری بر پایه آب پنیر	۷۰۰۰	
انواع ماست نوشیدنی	۳۸۰۰۰						
انواع دوغ استریلیزه	۳۸۰۰۰						
انواع دوغ پاستوریزه	۱۵۰۰۰۰						
انواع شیر خشک	۸۰۰۰						
انواع ماست پاستوریزه	۴۵۰۰۰۰						
انواع شیر پاستوریزه	۴۸۵۰۰						
انواع دسر لبنی پاستوریزه	۳۰۰۰						
مارگارین مایع	۱۷۵۰						



صنعت لبنیات

شهرستان/شهر	صنعت/شرکت	نام محصول	ظرفیت تولید (تن/سال)	تعداد کارکنان تقریبی (نفر)
		مارگارین جامد	۱۷۵۰	۶۸۱۲
		انواع خامه استریلیزه	۶۰۰۰۰	
		خامه قنادی شیرین نشده	۱۷۵۰	
		انواع پودر فرآورده‌های لبنی	۳۶۰۰	
		شیر استریلیزه	۱۵۰۰۰۰	
		پنیر پروسس آنالوگ	۱۲۰۰۰	
		پنیر پروسس ورقه ای	۱۳۰۰۰	
		انواع پنیر پیتزا پروسس	۱۲۰۰۰	
		پنیر فرآوری شده (پروسس)	۱۵۰۰۰۰	
		پنیر با رگه آبی (بلوچیز)	۱۶۰۰	
		پنیر کممبرت	۱۶۰۰	
		پنیر پراتو	۱۶۰۰	
		پنیر پارمسان	۱۶۰۰	
		پنیر بوترکیزه	۱۶۰۰	
		انواع نوشیدنی غیر تخمیری شیری-میوه ای	۱۰۸۰۰۰	
		پنیر چدار	۱۶۰۰	
		پنیر یونانی	۱۶۰۰	
		پنیر بلغاری	۱۶۰۰	
		پنیر سفید ایرانی (پنیر رسیده در آب نمک)	۱۶۰۰	
پنیر ماسکارپونه	۱۶۰۰			
پنیر کاتیج	۱۶۰۰			
انواع پنیر لاکتیکی	۱۶۰۰			
انواع پنیر خامه‌ای	۶۰۰۰۰			
پنیر گودا	۱۶۰۰			
انواع خامه پاستوریزه	۱۷۵۰			
	فرآورده‌های لبنی دوشه آمل (هراز)	شیر پاستوریزه	۶۰۰۰	-
		ماست پاستوریزه	۱۶۰۰۰	
		خامه پاستوریزه	۱۰۰۰	
		پنیر پاستوریزه	۱۰۰۰	
		پنیر سفید ایرانی	۲۵۰۰	
		شیر طعم‌دار	۲۵۰۰	
		ماست میوه و غیره	۱۵۰۰۰	
		انواع دسر	۲۰۰	
		کشک پاستوریزه	۵۰۰	
		پنیر طعم‌دار	۳۵۰	
		دوغ بدون گاز	۱۸۰۰۰	
		شیرکاکائو	۱۵۰۰	
		خامه کم‌چرب پاستوریزه با ماندگاری بالا (ESL)	۱۰۰۰	
	تولیدی لبن زاگو آمل			



صنعت لبنیات

شهرستان/شهر	صنعت/شرکت	نام محصول	ظرفیت تولید (تن/سال)	تعداد کارکنان تقریبی (نفر)
		پنیر سفید ایرانی	۲۵۰۰۰	
		پنیر فرآوری شده (پروسس)	۱۲۰۰۰	
		انواع پنیر خامه‌ای	۱۸۰۰۰	
		انواع نوشیدنی غیر تخمیری شیری-میوه ای	۱۰۰۰	
		انواع نوشیدنی تخمیری بر پایه آب پنیر	۳۰۰۰	
		انواع نوشیدنی تخمیری بر پایه دوغ کره	۳۰۰۰	
		انواع دوغ پاستوریزه	۲۶۰۰	
		انواع ماست پاستوریزه	۴۵۰۰۰	
		انواع شیر پاستوریزه	۹۰۰۰	
		انواع دسر لبنی پاستوریزه	۱۲۰۰	
		انواع پنیر لاکتیکی	۱۵۰۰	
-	فرآورده‌های لبنی گلا آمل	پودر آب پنیر	۱۴۲۵	
		پنیر فرآوری شده (پروسس)	۱۰۰۰	
		انواع پنیر لاکتیکی	۳۰۰۰	
		انواع پنیر خامه ای	۳۲۰۰	
		پنیر سفید ایرانی تولید شده به روش فراپالایش	۱۰۰۰۰	
		انواع شیر خشک	۲۵۵۰	
		انواع دوغ پاستوریزه	۳۶۰۰۰	
		انواع ماست پاستوریزه	۲۱۶۰۰	
		انواع خامه پاستوریزه	۱۳۰	
		انواع شیر پاستوریزه	۳۰۰۰	
۳۱۱	آریس آمل	انواع بستنی بر پایه شیر	۲۰۷۰۰	
		انواع دسر لبنی پاستوریزه	۱۸۰۰	
-	تولیدی توزیعی شاد شیر شمال	انواع پنیر لاکتیکی	۲۰۰	
		انواع پنیر خامه‌ای	۵۰۰	
		انواع بستنی بر پایه شیر	۴۰۰۰	
		انواع دوغ پاستوریزه	۱۰۰۰۰	
		انواع ماست پاستوریزه	۱۳۰۰۰	
		انواع خامه پاستوریزه	۱۵۰۰	
		انواع شیر پاستوریزه	۱۶۰۰۰	
-	فرآورده‌های لبنی دوشینه ساری	انواع پنیر خامه‌ای	۹۰۰	
		کشک پاستوریزه	۱۰۰	
		انواع دوغ پاستوریزه	۶۰۰۰	
		انواع ماست پاستوریزه	۱۳۰۰۰	
		انواع خامه پاستوریزه	۵۳	
		انواع شیر پاستوریزه	۶۴۵۰	
		انواع پنیر لاکتیکی	۱۰۰	
		پنیر سفید ایرانی (پنیر رسیده در آب‌نمک)	۵۰	



صنعت لبنیات

شهرستان / شهر	صنعت / شرکت	نام محصول	ظرفیت تولید (تن / سال)	تعداد کارکنان تقریبی (نفر)
		پنیر سفید ایرانی	۵۰	
		بسته بندی کره حیوانی	۱۰۰۰	
		بسته بندی انواع پنیر	۱۰۰	
		پنیر بلغاری	۱۰۰	
۱۵۰	پاک پی	انواع پنیر خامه ای	۵۰۰	
		کشک پاستوریزه	۱۵۰	
		انواع کره پاستوریزه	۱۲۰	
		انواع دوغ پاستوریزه	۱۰۰۰	
		انواع ماست پاستوریزه	۲۵۰۰۰	
		انواع خامه استریلیزه	۲۰۰۰	
		انواع خامه پاستوریزه	۷۰۰	
		انواع شیر استریلیزه	۱۴۰۰۰	
		انواع شیر پاستوریزه	۲۴۰۰۰	
۲۳۲	فرآورده های لبنی خزر شیر کامیاب	شیر استریلیزه کم چرب (۱/۵٪ چربی)	۲۲۵۰	
		شیر استریلیزه بدون چربی (۰٪ چربی)	۹۰۰	
		شیر طعم دار پاستوریزه پر چرب (حداقل ۳٪ چربی)	۲۲۵۰	
		شیر طعم دار پاستوریزه نیم چرب (۱/۵٪ تا ۳٪ چربی)	۲۲۵۰	
		شیر پاستوریزه پر چرب (حداقل ۳٪ چربی)	۸۱۵۰	
		شیر پاستوریزه نیم چرب (۱/۵٪ تا ۳٪ چربی)	۳۱۰۰	
		شیر پاستوریزه کم چرب (۱/۵٪ چربی)	۲۲۵۰	
		شیر پاستوریزه بدون چربی (۰٪ چربی)	۹۰۰	
		شیر استریلیزه نیم چرب (۱/۵٪ تا ۳٪ چربی)	۲۲۵۰	
		شیر استریلیزه پر چرب (حداقل ۳٪ چربی)	۸۱۵۰	
		شیر طعم دار استریلیزه پر چرب (حداقل ۳٪ چربی)	۲۲۵۰	
		ماست طعم دار هم زده لاکتیکی، پاستوریزه	۲۲۰۰	
		ماست ساده هم زده لاکتیکی، پاستوریزه	۲۲۰۰	
		خامه زدن پاستوریزه شکلاتی	۱۶	
		خامه زدن پاستوریزه عسلی	۱۶	
		خامه نیمه چرب پاستوریزه شکلاتی	۱۶	
		خامه نیمه چرب پاستوریزه عسلی	۱۶	
		خامه ترش پاستوریزه	۱۶	
		خامه کف ساز یا زدن استریلیزه	۶۶۴	
		خامه کف ساز یا زدن پاستوریزه	۸۰	
		خامه نیمه چرب استریلیزه	۱۶۰	
		خامه نیمه چرب پاستوریزه	۱۶	
		پنیر خامه ای با موادی مانند گردو، زیره، سبزی و ...	۶۰۰	
		پنیر پیتزا	۱۰۰۰	
		پنیر پروسس (پرورده)	۶۰۰	



صنعت لبنیات

شهرستان /شهر	صنعت /شرکت	نام محصول	ظرفیت تولید (تن/سال)	تعداد کارکنان تقریبی (نفر)
		پنیر خامه‌ای	۱۰۰۰	
		پنیر سفید (فتا یا UF)	۳۸۰۰	
		شیر غنی شده استریلیزه پرچرب (حداقل ۳٪ چربی)	۲۲۵۰	
		شیر غنی شده استریلیزه نیم‌چرب (۱/۵٪ تا ۳٪ چربی)	۹۰۰	
		شیر غنی شده استریلیزه کم‌چرب (۱/۵٪ چربی)	۹۰۰	
		شیر غنی شده پاستوریزه پرچرب (حداقل ۳٪ چربی)	۳۱۰۰	
		شیر غنی شده پاستوریزه کم‌چرب (۱/۵٪ چربی)	۹۰۰	
		شیر طعم دار استریلیزه نیم‌چرب (۱/۵٪ تا ۳٪ چربی)	۲۲۵۰	
		ماست ساده هم‌زده پروبیوتیکی	۲۸۰۰۰	
		ماست چکیده پاستوریزه (بدون موسیر، خیار و مانند آن)	۴۰۰	
		کرم کارامل (به صورت آماده و پودر)	۱۲۵	
		ماست چکیده پاستوریزه با موادی مانند موسیر، خیار و دیگر میوه‌ها، سبزیجات و مغزها	۲۲۰۰	
		پودینگ (به صورت آماده و پودر)	۱۲۵	
		دوغ بدون گاز	۲۴۰۰۰	
عباس‌آباد	فرآورده‌های لبنی شیرآرای تنکابن	پنیر پیتزا	۱۴۲	-
		شیر کاکائو	۷۰۰	
		دوغ بدون گاز	۷۰۰	
		خامه پاستوریزه	۵۰	
		ماست پاستوریزه	۱۶۳۰	
		شیر پاستوریزه	۶۶۰۰	
۳۴	تولیدی فرآورده‌های لبنی کندلوس	انواع پنیر لاکتیکی	۵۱۰۰	
		انواع دوغ پاستوریزه	۴۰۰۰	
		انواع ماست پاستوریزه	۱۱۰۰	
		انواع خامه پاستوریزه	۴۰	
		انواع شیر پاستوریزه	۱۷۶۰	
		پنیر هلندی	۷۵۰	
-	فرآورده‌های لبنی مازند دشت روجا	دوغ پاستوریزه بدون گاز	۶۲۵۰	
		خامه قنادی شیرین شده	۲۰۰۰	
		پنیر پروسس آنالوگ	۵۳۰	
		انواع پنیر پیتزا پروسس	۵۰۰	
		انواع پنیر لاکتیکی	۱۵۰	
		انواع پنیر خامه‌ای	۵۲۰	
		انواع لخته پنیر به‌عنوان ماده اولیه در پنیرسازی	۵۰	
		انواع ماست پاستوریزه	۷۲۵۰	



صنعت لبنیات

شهرستان / شهر	صنعت / شرکت	نام محصول	ظرفیت تولید (تن / سال)	تعداد کارکنان تقریبی (نفر)
		انواع خامه پاستوریزه	۶۵۰	
		انواع شیر پاستوریزه	۴۰۰۰	
		انواع دسر لبنی پاستوریزه	۱۰۰	
		خامه قنادی شیرین نشده	۱۰۰	
	لارین لبن پارس	انواع دسر لبنی پاستوریزه	۷۵۰	-
		انواع دسر لبنی استریلیزه	۷۵۰	
		انواع خامه پاستوریزه	۲۰۰۰	
		بسته بندی کره گیاهی	۲۵۰	
		بسته بندی انواع پنیر	۲۰۰۰	
		انواع پنیر پیتزا پروسس	۱۰۰۰	
		بسته بندی کره حیوانی	۵۰۰	
		پنیر فرآوری شده (پروسس)	۳۷۵۰	
کشک پاستوریزه		۱۰۰۰		
انواع پنیر خامه ای		۴۰۰۰		
پنیر سفید ایرانی (پنیر رسیده در آب نمک)	۲۷۵۰			
میان دورود	پاستوریزه خزر ساری	انواع شیر پاستوریزه	۱۰۰۰۰	-
		انواع خامه پاستوریزه	۷۵۰	
		شیر کاکائو پاستوریزه و طعم دار	۲۰۰	
		ماست	۶۷۰۰	
		دوغ بدون گاز	۶۰۰۰	
		پنیر خامه ای	۷۵۰	
	فجر شاه دانه طبرستان	انواع شیر پاستوریزه	۶۴۰۰	-
		انواع خامه پاستوریزه	۴۰۰	
		انواع ماست پاستوریزه	۶۰۰۰	
		انواع پنیر لاکتیکی	۳۲۰	
		انواع دوغ پاستوریزه	۲۱۰۰۰	
نکا	فرآورده های لبنی خانقلی ساحل خزر	انواع پنیر لاکتیکی	۳۰۰۰	-
		انواع ماست پاستوریزه	۵۰۰۰	
	صنایع غذایی نسیم صباح مازند	مینارین	۵۰۰۰	-
		انواع کره پاستوریزه	۱۵۸۰۰	
		انواع دوغ پاستوریزه	۹۰۰۰	
		انواع خامه قنادی	۵۰۰۰	
		مارگارین مایع	۱۰۰۰	
		مارگارین جامد	۲۱۶۰۰	
		روغن صاف تصفیه شده	۵۹۰۰	
	فن آوران خطه سبز نور	انواع دوغ پاستوریزه	۱۴۸۰۰	-
		انواع ماست پاستوریزه	۷۶۰۰	
		انواع شیر پاستوریزه	۱۵۰۰۰	



صنعت لبنیات

استان مرکزی

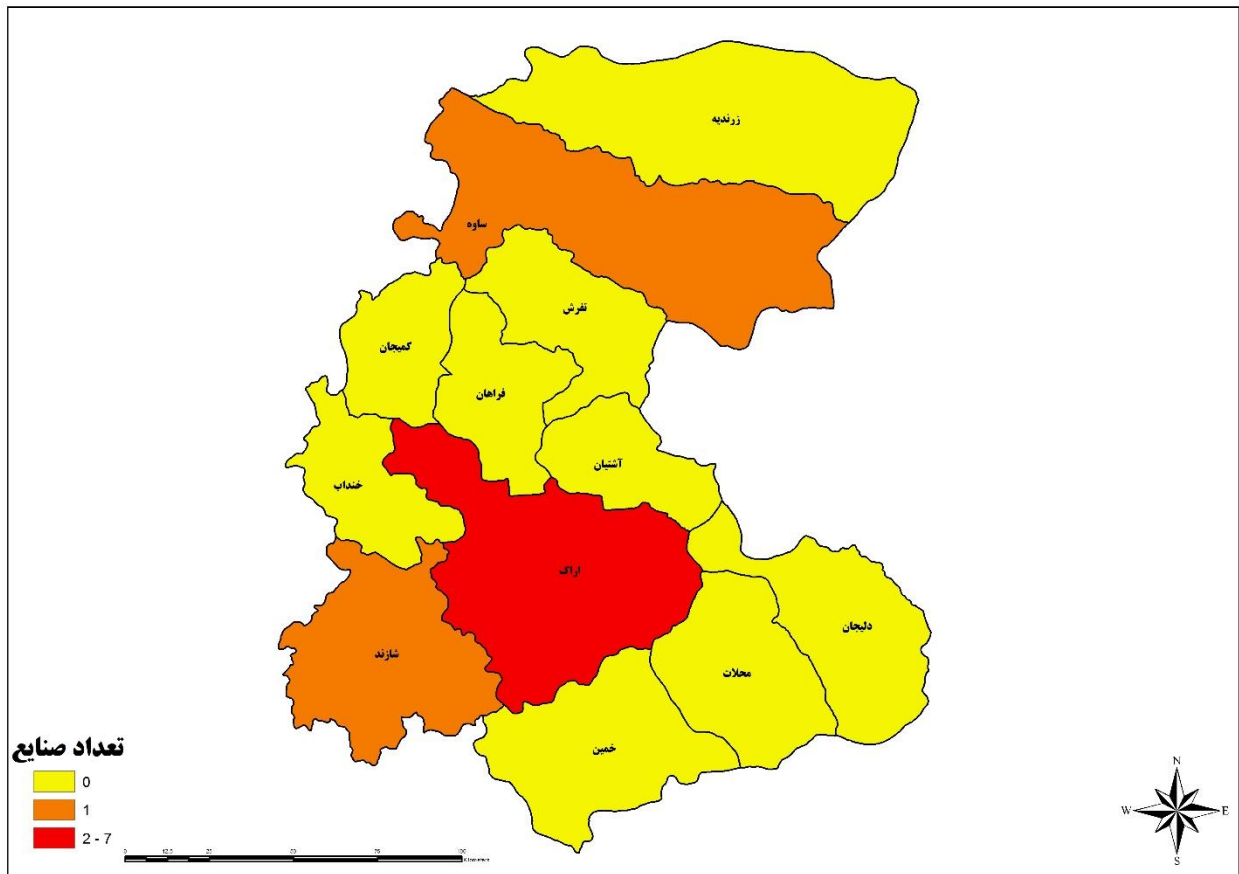



شکل ۲۹. نقشه پراکنندگی صنعت لبنیات در استان مرکزی

جدول ۲۹. صنایع لبنیات در استان مرکزی

شهرستان/شهر	صنعت/شرکت	نام محصول	ظرفیت تولید (تن/سال)	تعداد کارکنان تقریبی (نفر)
اراک	زاگرس نوشان جهان	شیر پاستوریزه	۴۵۰۰	-
		ماست پاستوریزه	۱۵۰۰	
		دوغ بدون گاز	۱۲۰۰۰	
		خامه پاستوریزه	۶۰۰	
	محمدعلی شیخزاده مشهدی	انواع بستنی بر پایه شیر	۱۸۰	-
	لبنیات کالبر	انواع خامه پاستوریزه	۱۳۲۰	-
		انواع شیر خشک	۳۰۴۰	
		انواع پودر فرآورده‌های لبنی	۱۲۰	
		انواع کارئین	۱۲۰	
		لاکتوز	۵	
		پودر آب پنیر	۳۰۰	
		پودر ایزوله پروتئینی آب پنیر	۶۰	
		پودر پرمیت	۹۰۰	
	صنایع شیر شهد اراک	پنیر پروسس آنالوگ	۳۰۰۰	-
		انواع پنیر پیتزا پروسس	۲۴۰۰	
		پنیر فرآوری شده (پروسس)	۲۰۰۰	
		انواع پنیر لاکتیکی	۳۰۰۰	
		انواع پنیر خامه‌ای	۳۰۰۰	
		کشک پاستوریزه	۲۰۰۰	
		روغن کره	۲۵۰	
		انواع کره پاستوریزه	۷۵۰	
		انواع دوغ پاستوریزه	۱۵۰۰۰	
		انواع ماست پاستوریزه	۱۰۳۵۰	
		انواع خامه استریلیزه	۸۰۰	
		انواع خامه پاستوریزه	۲۰۰	
		انواع شیر استریلیزه	۸۲۰۰	
		انواع شیر پاستوریزه	۱۸۵۰۰	
	لبنیات کالبر	انواع خامه استریلیزه	۱۰۰۰	-
		انواع شیر استریلیزه	۲۵۰۰۰	
		انواع شیر پاستوریزه	۲۱۶۰۰	
	لبنیات کالبر	انواع ماست پاستوریزه	۲۴۰۰	-
		انواع خامه قنادی	۵۰	
		انواع خامه پاستوریزه	۵۵۰	
		انواع شیر پاستوریزه	۲۱۰۰۰	
		انواع ماست با ماندگاری بالا	۵۰۰	
		انواع دوغ پاستوریزه	۳۰۰۰	



صنعت لبنیات

شهرستان / شهر	صنعت / شرکت	نام محصول	ظرفیت تولید (تن / سال)	تعداد کارکنان تقریبی (نفر)			
		انواع ماست نوشیدنی	۱۰۰				
		پنیر پروبیوتیک	۱۰۰				
		پنیر فرآوری شده (پروسس)	۱۰۰				
		پنیر سفید ایرانی (پنیر رسیده در آب نمک)	۱۰۰				
		پنیر سفید ایرانی	۷۹۵۰				
		پنیر کاتیج	۱۰۰				
		انواع پنیر لاکتیکی	۱۰۰				
		انواع پنیر خامه‌ای	۳۵۰				
		کشک پاستوریزه	۵۰۰				
		پنیر ماسکارپونه	۱۰۰				
		شیر پاستوریزه پگاه اراک			خامه طعم‌دار نیم چرب (سبک) استریلیزه	۲۰۰	۱۵۸
					خامه چرب پاستوریزه	۲۵۰۰	
					ماست طعم‌دار پر چرب پاستوریزه	۱۰۰	
ماست طعم‌دار کم چرب پاستوریزه	۱۰۰۰						
ماست پر چرب پاستوریزه	۲۵۰۰						
ماست کم چرب پاستوریزه	۲۵۰۰						
خامه طعم‌دار نیم چرب (سبک) پاستوریزه	۳۰۰						
شیر استریلیزه طعم‌دار کم چرب	۸۰۰۰						
شیر استریلیزه پر چرب	۲۵۰۰						
شیر استریلیزه نیم چرب	۵۰۰۰						
شیر پاستوریزه طعم‌دار پر چرب	۱۶۵۰						
شیر پاستوریزه طعم‌دار کم چرب	۱۶۵۰						
شیر پاستوریزه نیم چرب	۱۵۰۰۰						
شیر پاستوریزه کم چرب	۱۵۰۰۰						
پنیر حاوی چربی گیاهی	۷۳۰						
پنیر سفید ایرانی (پنیر رسیده در آب نمک)	۳۰۰۰						
انواع دسر لبنی پاستوریزه آماده مصرف	۸۵۰						
کشک پاستوریزه	۲۳۰						
انواع دوغ پاستوریزه	۸۰۰۰						
انواع شیر استریلیزه	۸۰۰۰						
شیر پاستوریزه طعم‌دار نیم چرب	۱۶۵۰						
ساوه	تولیدی بهداشت کار			شیر خشک	۳۵۰۰	۶۸	
				شیر خشک	۳۳۷۵		



صنعت لبنیات

شهرستان/شهر	صنعت/شرکت	نام محصول	ظرفیت تولید (تن/سال)	تعداد کارکنان تقریبی (نفر)
شازند	تعاونی شیر پاستوریزه و فرآورده‌های لبنی ستاره سحر	دوغ بدون گاز	۱۳۵۰۰	-
		ماست پاستوریزه	۷۱۰۰	
		پنیر پیتزا	۳۰۰۰	
		خامه پاستوریزه	۲۰۰	
		شیر پاستوریزه	۱۰۰۰۰	

استان هرمزگان

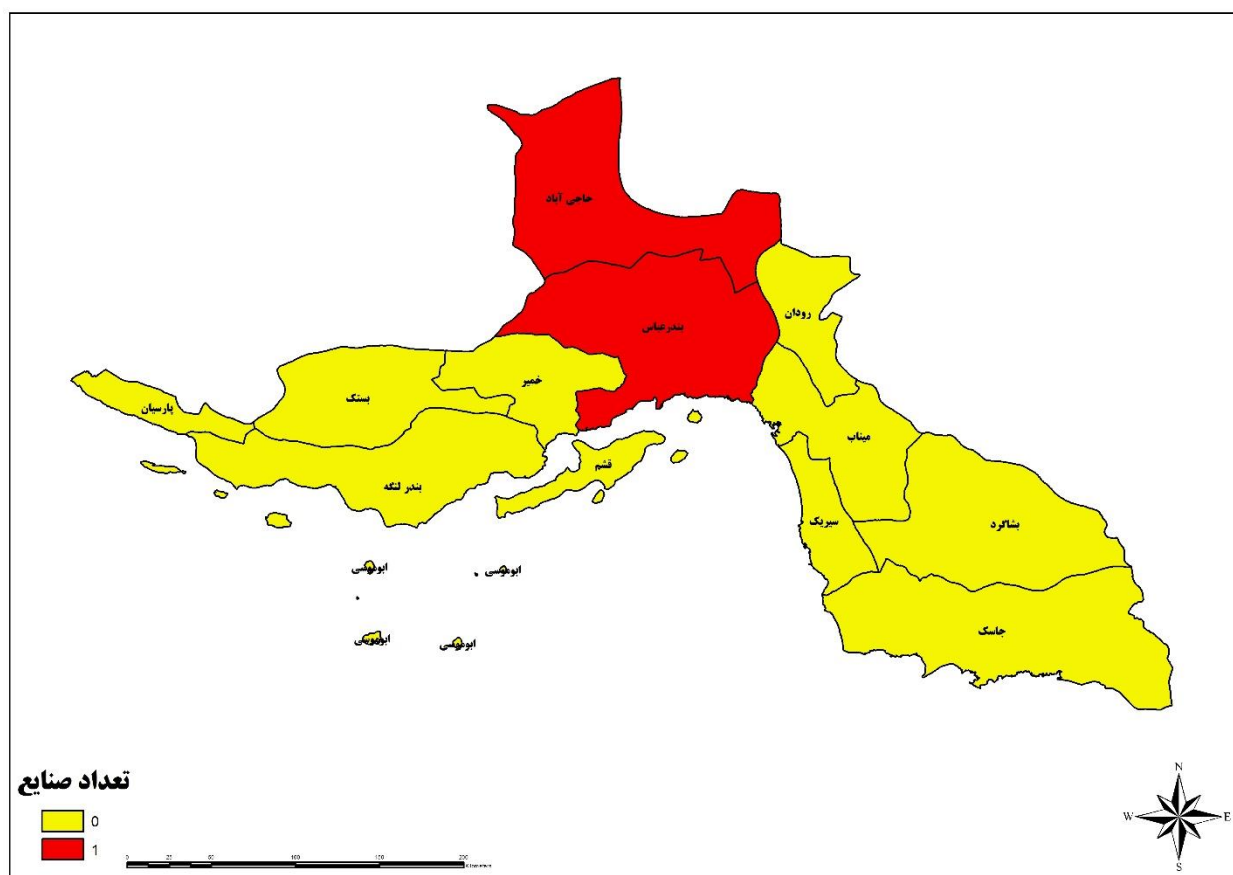



شکل ۳۰. نقشه پراکندگی صنعت لبنیات در استان هرمزگان

جدول ۳۰. صنایع لبنیات در استان هرمزگان

شهرستان / شهر	صنعت / شرکت	نام محصول	ظرفیت تولید (تن / سال)	تعداد کارکنان تقریبی (نفر)
بندرعباس	مزرعه سبز هرمزگان	انواع کره پاستوریزه	۵۰	-
		انواع دوغ پاستوریزه	۱۵۰۰	
		انواع ماست پاستوریزه	۶۰۰۰	
		انواع خامه پاستوریزه	۸۵۰	
		انواع شیر پاستوریزه	۱۱۰۰۰	
		انواع دسر لبنی پاستوریزه	۵۰	
		روغن کره	۵۰	
		کشک پاستوریزه	۱۰۰	
		قره قوروت	۵۰	
		انواع بستنی بر پایه شیر	۵۰۰	
		پنیر پروبیوتیک	۱۵۰	
		انواع پنیر پیتزا پروسس	۱۵۰	
		پنیر سفید ایرانی (پنیر رسیده در آب نمک)	۵۰۰	
		انواع پنیر لاکتیکی	۱۵۰	
		انواع پنیر خامه‌ای	۱۵۰	
		پنیر سفید ایرانی تولید شده به روش فراپالایش	۱۵۰	
		حاجی‌آباد	شرکت تعاونی شیر پاستوریزه حاجی‌آباد	
انواع دوغ پاستوریزه	۲۵۰۰			
انواع ماست پاستوریزه	۱۲۰۰۰			
انواع خامه پاستوریزه	۲۵۰			



استان همدان

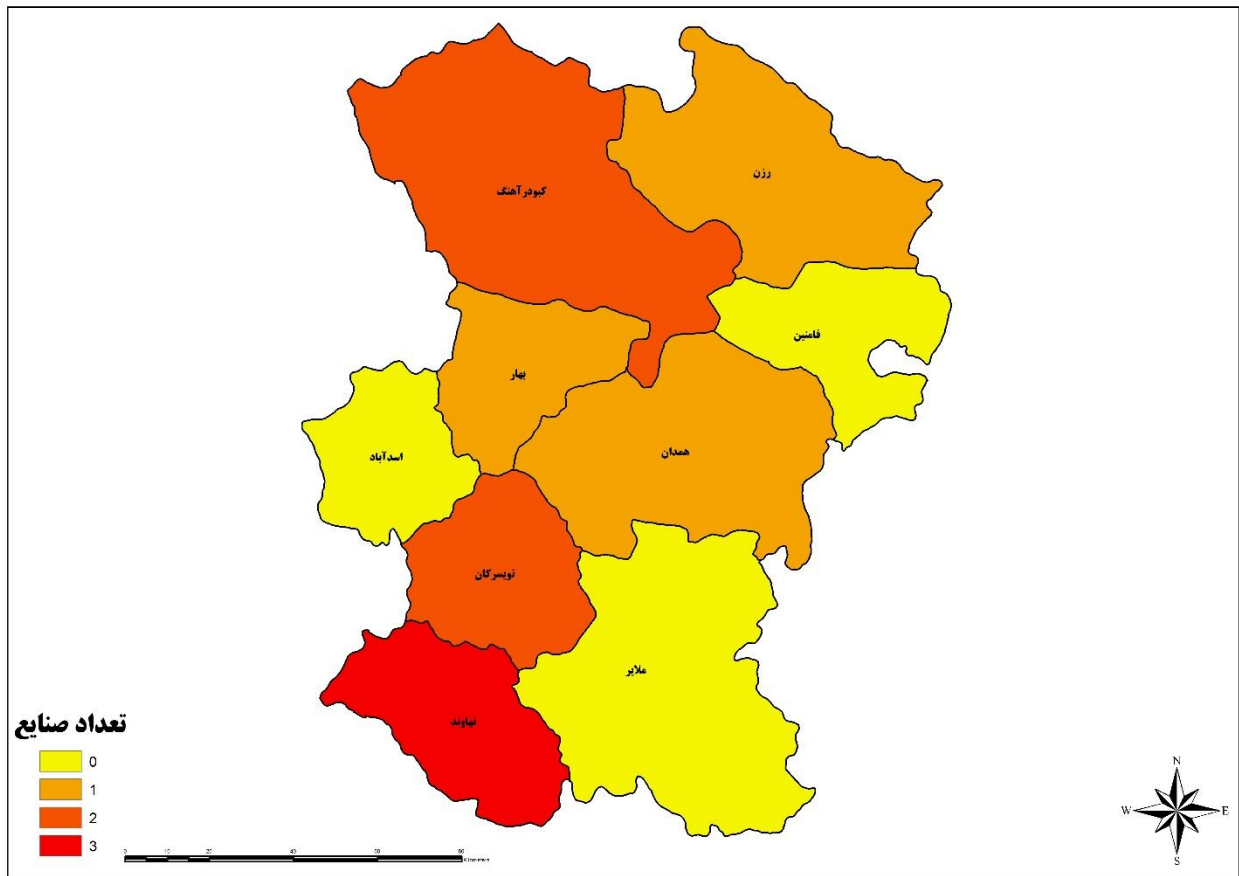

شکل ۳۱. نقشه پراکنده صنعت لبنیات در استان همدان



جدول ۳۱. صنایع لبنیات در استان همدان

شهرستان/شهر	صنعت/شرکت	نام محصول	ظرفیت تولید (تن/سال)	تعداد کارکنان تقریبی (نفر)
بهار	تعاونی بهاران لبن اکیباتان	دوغ بدون گاز	۹۰۰	۲۵
		خامه پاستوریزه	۱۰۰۰	
		شیر پاستوریزه	۱۰۰۰۰	
		شیر طعم‌دار	۲۰۰۰	
		ماست میوه و غیره	۱۵۰۰	
		ماست خامه‌دار	۱۵۰۰	
		خامه قنادی	۳۰۰۰	
		ماست پاستوریزه	۱۰۰۰۰	
تویسرکان	صنایع غذایی حمیل	شیر پاستوریزه	۷۴۰۰	-
		ماست پاستوریزه	۳۰۰۰	
		پنیر سفید ایرانی	۲۰۰۰	
		خامه پاستوریزه	۱۸۰	
		دوغ بدون گاز	۶۰۰۰	
تویسرکان	صنایع غذائی ذوالفقاری تویسرکان	انواع پنیر لاکتیکی	۲۰۰۰	-
		انواع پنیر خامه‌ای	۲۰۰۰	
		انواع شیر خشک	۳۴۰۰	
		روغن کره	۵۰۰	
		انواع کره پاستوریزه	۱۲۰۰	
		کره مخلوط از کره حیوانی و روغن گیاهی	۴۰۰	
		انواع پودر فرآورده‌های لبنی	۱۰۰	
		بسته‌بندی کره گیاهی	۱۰۰۰	
		پودر آب پنیر	۵۰	
		فرآورده جایگزین شیر گوساله (شیر خشک دامی)	۱۰۰	
		پودر کنسانتره پروتئینی شیر	۱۰۰	
		پودر پرمیت	۵۰	
		رزن	تولید فرآورده‌های غذایی بینا رزن	
انواع شیر استریلیزه	۲۵۰			
پودر نوشیدنی فوری مخلوط شیر و پودر میوه	۷۵			
پنیر سفید ایرانی	۳۰۰			
پنیر حاوی چربی گیاهی	۲۰۰			
پودر پرمیت	۸۰۰			
پودر آب پنیر	۱۹۰۰			
انواع پنیر پیتزا پروسس	۴۰۰			
پنیر فرآوری شده (پروسس)	۲۰۰			
پنیر چدار	۲۰۰			
پنیر گودا	۵۰			
پنیر سفید ایرانی (پنیر رسیده در آب‌نمک)	۱۰۰			
انواع لخته پنیر به‌عنوان ماده اولیه در پنیرسازی	۲۰۰			



صنعت لبنیات

شهرستان / شهر	صنعت / شرکت	نام محصول	ظرفیت تولید (تن / سال)	تعداد کارکنان تقریبی (نفر)	
		لاکتوز	۹۰۰		
		انواع پودر فرآورده‌های لبنی	۱۵۰۰		
		انواع شیر خشک	۱۵۰۰		
		کشک پاستوریزه	۵۰		
		انواع دوغ پاستوریزه	۲۰۰		
		انواع ماست پاستوریزه	۵۰۰		
		انواع خامه پاستوریزه	۱۰۰		
		انواع شیر پاستوریزه	۵۰۰		
		پنیر سویا	۵۰		
		بسته‌بندی انواع پنیر	۱۵۰۰		
		پودر شیر سویا	۱۰۰		
		پنیر پیتزای سویا	۱۰		
کبودآهنگ	بستنی بهاره همدان	انواع بستنی بر پایه شیر	۷۳۰	-	
		شمیم الوند	شیر پاستوریزه	۷۰۰۰	-
			ماست پاستوریزه	۱۰۰۰	
			دوغ بدون گاز	۲۰۰۰	
خامه پاستوریزه	۱۱۰				
نهادند	نیک نوش صنم غرب	کره پاستوریزه مخلوط از کره حیوانی و روغن گیاهی اسپرید (پخش پذیر)	۱۰۰	-	
		کره پاستوریزه مخلوط از کره حیوانی و روغن گیاهی ساده	۱۰۰		
		بسته‌بندی کره حیوانی	۱۰۰		
		انواع پنیر پیتزا پروسس	۲۰۰		
		پنیر سفید ایرانی (پنیر رسیده در آب نمک)	۷۰۰		
		انواع دوغ پاستوریزه	۴۱۵۵		
		انواع ماست پاستوریزه	۲۰۷۵		
		انواع خامه پاستوریزه	۲۳۸		
		انواع شیر پاستوریزه	۳۴۵۰		
			فرآورده‌های لبنی ناون	انواع دوغ پاستوریزه	۵۰۰۰
انواع ماست پاستوریزه	۳۶۰۰				
انواع خامه قنادی	۳۶۰			-	
	انواع خامه پاستوریزه			۱۵۰	
	فرآورده‌های لبنی کام شیر نهادند	انواع شیر پاستوریزه	۳۶۰۰		
		خامه چرب استریلیزه	۸۰	-	
		شیر پاستوریزه بدون چربی	۱۰۰۰۰		
		دوغ پاستوریزه گازدار	۱۵۰۰		
		ماست کم چرب پاستوریزه	۳۵۰		
		پنیر سفید ایرانی	۲۰۰۰		
پنیر پروسس آنالوگ	۸۰۰				



صنعت لبنیات

شهرستان/شهر	صنعت/شرکت	نام محصول	ظرفیت تولید (تن/سال)	تعداد کارکنان تقریبی (نفر)
		پنیر سفید ایرانی (پنیر رسیده در آب نمک)	۲۰۰۰	
		انواع پنیر خامه‌ای	۲۰۰۰	
همدان	شیر پاستوریزه پگاه همدان	انواع خامه استریلیزه	۱۲۵۰	-
		انواع خامه پاستوریزه	۵۰	
		انواع شیر استریلیزه	۱۵۰۰۰	
		انواع شیر پاستوریزه	۳۲۰۰۰	
		انواع ماست پاستوریزه	۱۵۰۰	
		انواع دوغ پاستوریزه	۱۵۰۰	
		انواع کره پاستوریزه	۱۳۰۰	
		روغن کره	۱۵۰	
		کشک پاستوریزه	۱۵۰	
		پنیر سفید ایرانی	۳۷۴۰	

استان یزد

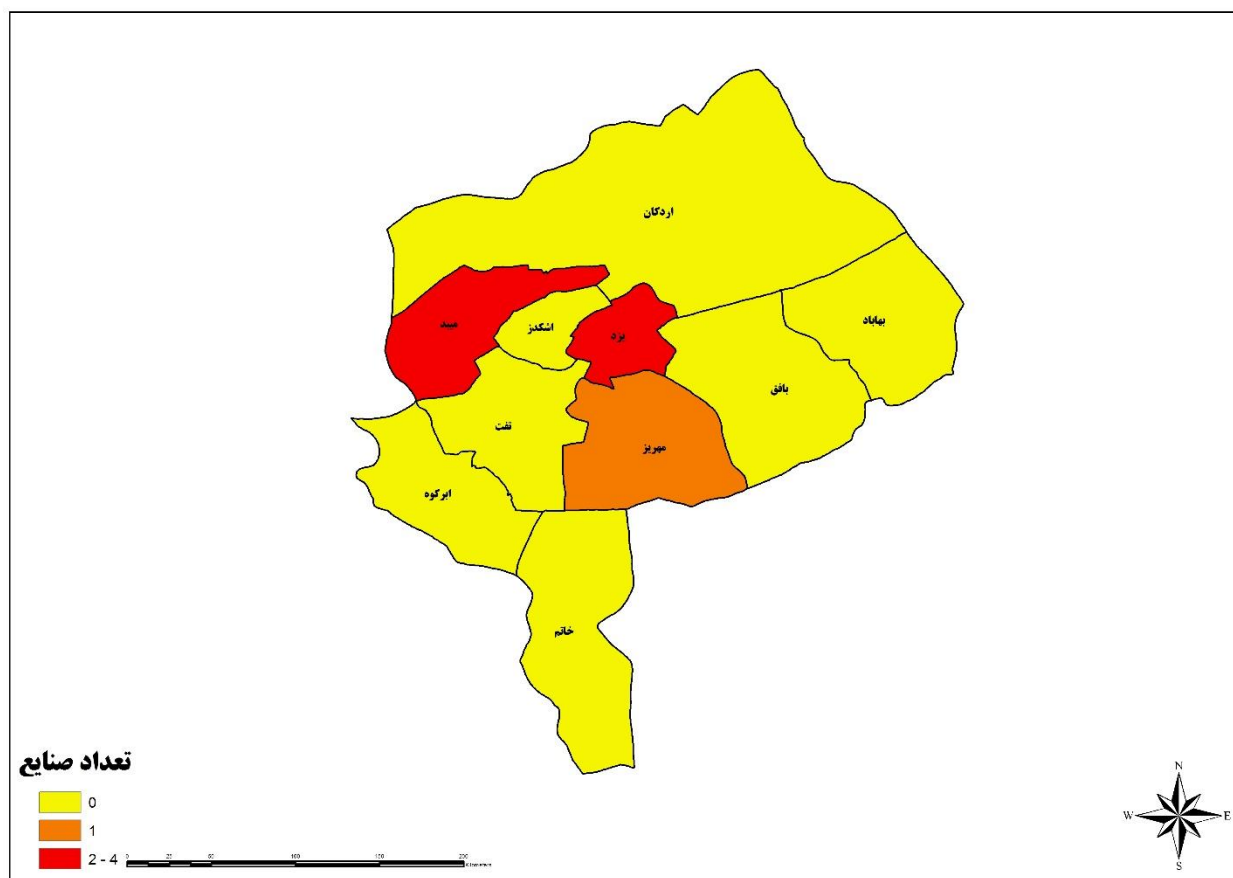

شکل ۳۲. نقشه پراکندگی صنعت لبنیات در استان یزد



جدول ۳۲. صنایع لبنیات در استان یزد

شهرستان/شهر	صنعت/شرکت	نام محصول	ظرفیت تولید (تن/سال)	تعداد کارکنان تقریبی (نفر)
مهریز	مجتمع صنایع شیر پویان	انواع شیر خشک	۵۵۰	-
		پودر مالت	۱۰	
		پودر نوشیدنی فوری مخلوط شیر و پودر میوه	۱۰	
		پودر کنسانتره پروتئینی شیر	۱۰	
		پودر پرمیت	۷۰۰	
		پودر کنسانتره پروتئینی آب پنیر	۱۰	
		پودر آب پنیر	۲۰۰	
		انواع پودر فرآورده‌های لبنی	۳۰۰	
میبد	بستنی پاستوریزه نسیم میبد - بستنی پاستوریزه نسیم میبد - مکمل	بستنی لبوانی	۱۲۰۰	-
		بستنی چوبی	۸۰۰	-
		بستنی چوبی	۱۳۰۰	-
یزد	فرآورده‌های لبنی کبیر یزد	کیانوش میبد	۲۲۰۰	-
		خامه پاستوریزه	۸۰	-
		ماست پاستوریزه	۱۵۰۰	
		شیر پاستوریزه	۳۰۰۰	
		کشک پاستوریزه	۵۰	
صنایع شیر پاستوریزه و استریلیزه یزد	تعاونی فرآورده‌های لبنی نشاط یزد	دوغ بدون گاز	۳۰۰	-
		روغن حیوانی مشق از شیر	۵۰	-
		خامه استریلیزه	۷۰۰	
		پنیر طعم‌دار	۵۰۰	
		کشک پاستوریزه	۴۰۰	
		خامه پاستوریزه	۵۵۰	
		دوغ بدون گاز	۸۰۰۰	
		ماست میوه و غیره	۷۰۰	
		ماست پاستوریزه	۱۲۰۰۰	
		شیر طعم‌دار	۲۰۰۰	
		شیر استریلیزه	۶۰۰۰	
		شیر پاستوریزه	۳۰۰۰۰	
تعاونی فرآورده‌های لبنی نشاط یزد	تعاونی فرآورده‌های لبنی نشاط یزد	انواع شیر پاستوریزه	۲۵۰۰	-
		انواع خامه پاستوریزه	۴۰	
		انواع ماست پاستوریزه	۲۱۰۰	
		انواع دوغ پاستوریزه	۴۰۰	
		روغن کره	۱۵	
		کشک پاستوریزه	۵۰	
		پنیر سفید ایرانی (پنیر رسیده در آب‌نمک)	۷۰	



صنعت لبنیات

شهرستان/شهر	صنعت/شرکت	نام محصول	ظرفیت تولید (تن/سال)	تعداد کارکنان تقریبی (نفر)
		انواع پنیر پیتزا پروسس	۱۰	

آشنایی با فرآیند تولید در صنعت لبنیات

مفاهیم و اصطلاحات در فرآیند صنعت لبنیات

پاستوریزاسیون: پاستوریزاسیون، متداول ترین فرآیند حرارتی شیر و فرآورده‌های آن است. فرایندی است که طی آن باکتری‌های بیماری‌زا و بیشتر میکروارگانیسم‌های غیر بیماری‌زای شیر نابود می‌شوند. اسپورها و برخی از باکتری‌ها تحت شرایط پاستوریزاسیون زنده باقی می‌مانند.

مواد جامد تام: به مجموع چربی، پروتئین، کربوهیدرات و مواد معدنی که پس از حذف آب و گازهای شیر باقی می‌ماند، مواد جامد تام گفته می‌شود. با حذف چربی از این مواد به مجموع پروتئین، کربوهیدرات و مواد معدنی، مواد جامد بدون چربی شیر (MSNF^۱) گفته می‌شود.

همگن‌سازی شیر (هموژنیزاسیون): همگن‌سازی شیر، نوعی عملیات مکانیکی است که در آن با استفاده از فشار، گویچه‌های بزرگ چربی به ذرات ریز تبدیل می‌شوند و به این ترتیب عمل رویه بستن خامه در شیر کاهش می‌یابد زیرا هرچه اندازه گویچه‌های چربی بزرگ‌تر باشد سرعت دو فاز شدن شیر بیشتر می‌شود.

هموژنایزر: دستگاهی است که حجم زیاد شیر را به وسیله پیستون‌های قدرتمند خود از یک مجرای ریز عبور داده و آن را با فشار زیاد به یک هد از جنس تیتانیوم یا فولاد می‌کوبد. به این ترتیب گویچه‌های چربی آن خرد شده و اندازه آن‌ها به حدود ۱ میکرومتر کاهش می‌یابد.

شیر همگن (هموژن): شیری که گلبول‌های چربی آن به گونه‌ای خرد شده باشند که اگر به مدت ۴۸ ساعت ساکن باقی بماند هیچ چگونه رویه‌ای در آن ایجاد نشود.

^۱ Milk Solid Non Fat



ترمیزاسیون: فرایند حرارتی ملایمی است که در شرایط اضطراری انجام می‌گیرد. گاهی حجم دریافتی شیر بالاتر از نیاز کارخانه است و خط تولید قادر به فراوری آن حجم شیر نیست. در چنین مواردی به‌ویژه اگر بار میکروبی شیر ورودی بالا باشد، حتی نگهداری شیر در دمای پایین هم نمی‌تواند حفظ کیفیت آن را تضمین کند. در این حالت یک فرایند حرارتی ملایم روی شیر اعمال می‌شود که هدف از آن کاهش بار میکروبی و غیرفعال‌سازی آنزیم‌های آن است. این فرایند در دمای ۶۶-۶۵ درجه سلسیوس به مدت ۱۵ ثانیه انجام می‌شود و سپس شیر تا دمای کمتر از ۴ درجه سلسیوس خنک می‌شود. به سبب اعمال این فرایند، بار میکروبی شیر تا حد زیادی کاهش یافته و به‌این ترتیب چنین شیری را تا قبل از فرایندهای بعدی می‌توان حداکثر تا سه روز در دمای پایین نگهداری کرد.

استریلیزاسیون: استریلیزاسیون یا سترون‌سازی به معنای اعمال فرایند حرارتی شدید بر روی شیر برای از بین بردن تمام میکروب‌های آن (فرم رویشی یا اسپور) است. درعین حال، این شیر باید دچار کمترین آسیب از لحاظ حسی، فیزیکی و شیمیایی شود. امروزه برای تولید شیر استریل از تکنیک UHT یا فرا دما استفاده می‌شود که در آن شیر برای مدت ۵-۲ ثانیه در دمای ۱۴۰-۱۳۵ درجه سلسیوس قرار می‌گیرد و سپس در شرایط کاملاً اسپتیک و بدون آلودگی مجدد بسته‌بندی می‌شود. این محصول از قابلیت خوبی در دمای محیط برخوردار است و تا پیش از باز شدن بسته‌بندی نیازی به نگهداری در دمای یخچال ندارد.

عملیات CIP: از آنجاکه شیر و فرآورده‌های آن محیط بسیار مناسبی برای رشد میکروارگانیسم‌ها هستند، شست‌وشو و ضدعفونی تجهیزات یکی از مراحل مهم در فرایند تولید این محصولات است که این شست‌شو، عملیات CIP خوانده می‌شود.

ماسه: حاصل یک انعقاد اسیدی در شیر است که طی آن پروتئین‌های شیر در اثر فعالیت باکتری‌های تولیدکننده لاکتیک اسید منعقد می‌شوند. در بین فرآورده‌های تخمیری شیر، ماسه محبوب‌ترین و معروف‌ترین آن‌ها است.

مایه‌زنی: تولید فرآورده‌های تخمیری، نیاز به میکروب‌های آغازگر یا استارتر دارد. این میکروب‌ها با فعالیت خود، اسید و ترکیبات مولد عطر و طعم ایجاد می‌کنند و به‌این ترتیب یک محصول تخمیری مناسب تولید می‌شود. برای تهیه ماسه باید از مایه ماسه استفاده کرد که حاوی باکتری‌های آغازگر است.

مایه ماسه: مایه ماسه شامل دو باکتری استرپتوکوکوس ترموفیلوس و لاکتوباسیلوس بولگاریکوس با نسبت یک‌به‌یک است. استرپتوکوکوس ترموفیلوس، لاکتیک اسید تولید می‌کند. لاکتوباسیلوس بولگاریکوس علاوه بر لاکتیک اسید، مسئول اصلی تولید ترکیبات معطر به‌ویژه استالدئید است.

دوغ: دوغ نوشیدنی حاصل از تخمیر لاکتیکی شیر است که از مخلوط کردن ماسه با آب آشامیدنی به دست می‌آید. گاهی به دوغ انواع سبزیجات معطر، از قبیل نعناع و پونه هم اضافه می‌کنند. از نظر تاریخی دوغ از ابداعات ایرانیان بوده و به‌عنوان نوشیدنی ملی ایرانی پذیرفته شده است. این نوشیدنی ظرفیت بالایی از لحاظ پذیرش در سایر کشورها دارد.

کشک: کشک یکی از فرآورده‌های تخمیری شیر است که از جوشاندن و تغلیظ ماسه یا دوغ و یا دوغ کره به دست می‌آید، این فرآورده می‌تواند به‌صورت مایع یا خشک تهیه شود.

بستنی: بستنی نوعی فرآورده مغذی شیری است که از انجماد و هوادهی مخلوط همگن و پاستوریزه شده مواد اولیه به دست می‌آید. به‌این ترتیب بستنی فرآورده‌ای کف مانند است که در آن حباب‌های کوچک هوا درون یک فاز نیمه منجمد، پراکنده هستند.



هوادهی: حدود نیمی از حجم بستنی را هوا تشکیل می‌دهد. پس از سرد شدن مخلوط در فریزر تا دمای انجماد حدود ۶-۳ درجه سلسیوس، هوا با شدت وارد آن می‌شود و ایجاد کف می‌کند. این کف توسط گلیبول‌های چربی که به هم پیوسته‌اند و همچنین توسط پروتئین‌ها، پایدار می‌شود.

انجماد: انجماد یکی از مهم‌ترین مراحل تولید بستنی است که کیفیت، درجه مطلوبیت و راندمان محصول نهایی بستگی به آن دارد. در طی انجماد هرچه تعداد کریستال‌های یخ تشکیل شده بیشتر و اندازه آن‌ها کوچک‌تر باشد کیفیت محصول نهایی بهتر خواهد بود.

فریزرهای غیر مداوم: این فریزرها از یک استوانه افقی دوجداره ساخته شده‌اند که مایع سرمازا بین جداره‌های آن است و همزنی درون آن قرار دارد که مخلوط را به طرف دریچه تخلیه به جلو می‌راند. در سیستم‌های غیر مداوم زمان انجماد ۱۰ تا ۱۵ دقیقه طول می‌کشد.

فریزرهای مداوم: این سیستم‌ها مبدل حرارتی لوله‌ای هستند. مخلوط بستنی و هوا توسط پمپ وارد فریزر می‌شود و به وسیله همزنی که درون استوانه قرار دارد کاملاً مخلوط شده و نیمه منجمد می‌شود. همزن‌ها دارای تیغه‌های تیزی هستند که یخ تشکیل شده در دیواره استوانه را می‌تراشند و به سوی مرکز آن می‌فرستند و باعث یکنواختی مخلوط می‌شوند و در عین حال هوا در مخلوط وارد شده و پایدار می‌شود. مدت زمان انجماد در این فریزرها ۳۰ ثانیه است. بستنی پس از عبور از فریزر مداوم، دارای بافت یخی و نرم است و در این حالت حدود ۴۰ درصد آب موجود در آن منجمد شده است.

پنیر: پنیر فراورده‌ای است که با تغلیظ مواد جامد شیر از طریق تشکیل دلمه ایجاد می‌شود. شیری که برای تولید پنیر به کار می‌رود باید فرایند پاستوریزاسیون را طی نماید، این فرایند در دمای ۷۲-۷۴ درجه سلسیوس برای مدت ۱۵ ثانیه انجام می‌شود. بررسی‌ها نشان داده که گرمادهی شیر در دمای بالاتر از این میزان باعث بروز تغییراتی در ویژگی‌های فیزیکی و شیمیایی شیر می‌شود که این تغییرات، مانع اثر آنزیم‌های پنیرسازی بر روی کازئین شده و در نتیجه تشکیل دلمه طی پنیرسازی دچار اختلال می‌شود. همچنین فرایند حرارتی در دمای بالا سبب بروز تغییراتی در کلسیم شیر می‌شود که این امر هم باعث بروز اختلال در فرایند ایجاد لخته پنیر خواهد شد.

لخته: پس از مایه‌زنی، مجموعه‌ای از واکنش‌های آنزیمی و شیمیایی در شیر رخ می‌دهد و طی آن‌ها عمل انعقاد انجام گرفته و شیر تبدیل به لخته (دلمه) می‌شود.

خامه: خامه نوعی فراورده شیری است که نسبتاً غنی از چربی بوده و توسط فرایند خامه‌زنی از شیر جدا می‌شود. این فراورده نوعی امولسیون روغن در آب است که در آن آب، فاز پیوسته و چربی فاز پراکنده است. خامه به سبب درصد چربی بالا، ارزش کالری‌زایی زیادی دارد. از سوی دیگر ویتامین‌های محلول در چربی شیر مثل ویتامین A و یا پیش‌ساز آن‌ها مثل بتاکاروتن در این بخش متمرکز می‌شوند.

امولسیون: به اختلاط پایدار دو مایع غیرقابل حل در یکدیگر گفته می‌شود که یکی به صورت ذرات پراکنده درون مایع دیگر پخش شده باشد. معمولاً فازی که از نظر مقدار بیشتر است را فاز پیوسته و فازی که از نظر مقدار کمتر است را فاز پراکنده می‌نامند.



سرشیر: اجزای تشکیل دهنده شیر دارای چگالی متفاوتی هستند. گویچه‌های چربی، چگالی کمتری از سایر اجزای شیر دارند. به این ترتیب این جزء تمایل به جدا شدن از فاز سرمی شیر و رونشین شدن دارد. در این صورت اگر شیر برای مدتی ساکن بماند فاز چرب آن جدا می‌شود و روی آن قرار می‌گیرد که به آن سرشیر گفته می‌شود.

دستگاه خامه‌گیر: برای تسریع فرایند خامه‌گیری از دستگاه خامه‌گیر (سپراتور) استفاده می‌شود که بر اساس نیروی گریز از مرکز کار می‌کند. هدف از خامه‌گیری، انتقال بیشترین مقدار چربی شیر به بخش خامه و کمترین مقدار آن به شیر پس‌چرخ است. امروزه در این دستگاه‌ها به صورت هم‌زمان ذرات خارجی و چربی از شیر جدا می‌شوند. خامه‌گیر از تعدادی کاسه تشکیل شده که در سطح آن‌ها سوراخ‌های جداکننده‌ای طراحی شده است و این مجموعه روی یک محور عمودی به صورت کاملاً فشرده روی هم جاسازی شده‌اند. شیر از بین ردیف سوراخ‌های تقسیم‌کننده عمودی وارد توده صفحات می‌شود و اجزای آن تحت تأثیر نیروی گریز از مرکز از هم جدا می‌شوند.

کره: فراورده‌ای با حداقل ۸۰ درصد چربی شیر بوده و به صورت یک امولسیون آب در روغن است. آب موجود در کره حدود ۱۶ درصد می‌باشد. این فراورده از زدن ماست (در روش سنتی) و یا خامه (در روش صنعتی) به دست می‌آید.

کشت دادن خامه: عمل رسانیدن خامه برای تولید کره کشت داده شده انجام می‌شود. در طول عمل رسانیدن از کشت میکروبی استریتوکوکوس کرموریس و یا استریتوکوکوس لاکتیس استفاده می‌شود. در اثر رشد آن‌ها pH خامه کاهش می‌یابد. همچنین این میکروارگانیسم‌ها باعث ایجاد عطر و طعم مطبوع در کره می‌شوند.

کره زنی: کره زنی عملیاتی است که طی آن در نتیجه زدن خامه، امولسیون روغن در آب خامه تغییر فاز داده و در نتیجه امولسیون، آب در روغن کره تشکیل می‌شود. این عملیات به صورت مداوم و غیر مداوم انجام می‌شود. فرایند غیر مداوم در دستگاه کره زنی یا چرن انجام می‌شود. در این مرحله غشای گلبول‌های چربی پاره شده و چربی آزاد می‌شود و با ادامه عمل زدن، دانه‌های کره تشکیل می‌شوند.

نمک زنی: در گذشته پس از انجام کره زنی در چرن عمل شست‌وشوی کره انجام می‌گرفت که امروزه به ندرت انجام می‌شود. در هنگام شست‌وشو، باقیمانده آب کره و همچنین طعم‌های نامطلوب از آن جدا می‌شوند. اگر شست‌وشو انجام شود باید از آب کاملاً بهداشتی استفاده کرد تا از آلودگی ثانویه کره جلوگیری شود. پس از تخلیه دوغ کره، دانه‌های کره با آب سرد شست‌وشو داده می‌شوند. برای انجام این کار به اندازه‌ای آب وارد چرن می‌کنند که سطح دانه‌های کره را بپوشاند، سپس ۱۰ تا ۱۵ بار چرن را با سرعت کم به گردش درمی‌آورند. نمک زنی می‌تواند به صورت خشک و یا با استفاده از آب نمک انجام شود. در سیستم‌های غیر مداوم، نمک زنی به صورت خشک انجام می‌گیرد و حدود ۱ تا ۲ درصد نمک روی سطح کره پخش می‌شود. در سیستم‌های مداوم از آب نمک با غلظت ۱۰ درصد استفاده می‌کنند. نمک به کاررفته باید دارای درصد خلوص بالایی باشد.

مالش دهی: پس از افزودن نمک عمل مالش دهی کره، انجام می‌شود. مالش دهی علاوه بر شکل‌گیری بافت یکنواخت کره، باعث پخش قطرات آب و دانه‌های نمک در آن می‌شود. برای عملیات مالش دهی دستگاه کره زنی را روشن می‌کنند تا با سرعت کم شروع به چرخش نماید. در این حالت دانه‌های کره به هم برخورد می‌کنند و به توده‌ای یکنواخت تبدیل می‌شوند و همچنین قطرات آب پخش می‌شوند. این عمل باید در دمای کمتر از ۱۴ درجه سلسیوس انجام گیرد و حدود ۳۰ دقیقه طول می‌کشد. اگر میزان پخش قطرات آب بیش از حد باشد ممکن است کمی بر روی طعم کره تأثیر بگذارد و باعث کاهش احساس طعم آن شود.



فرایند تولید صنعت لبنیات

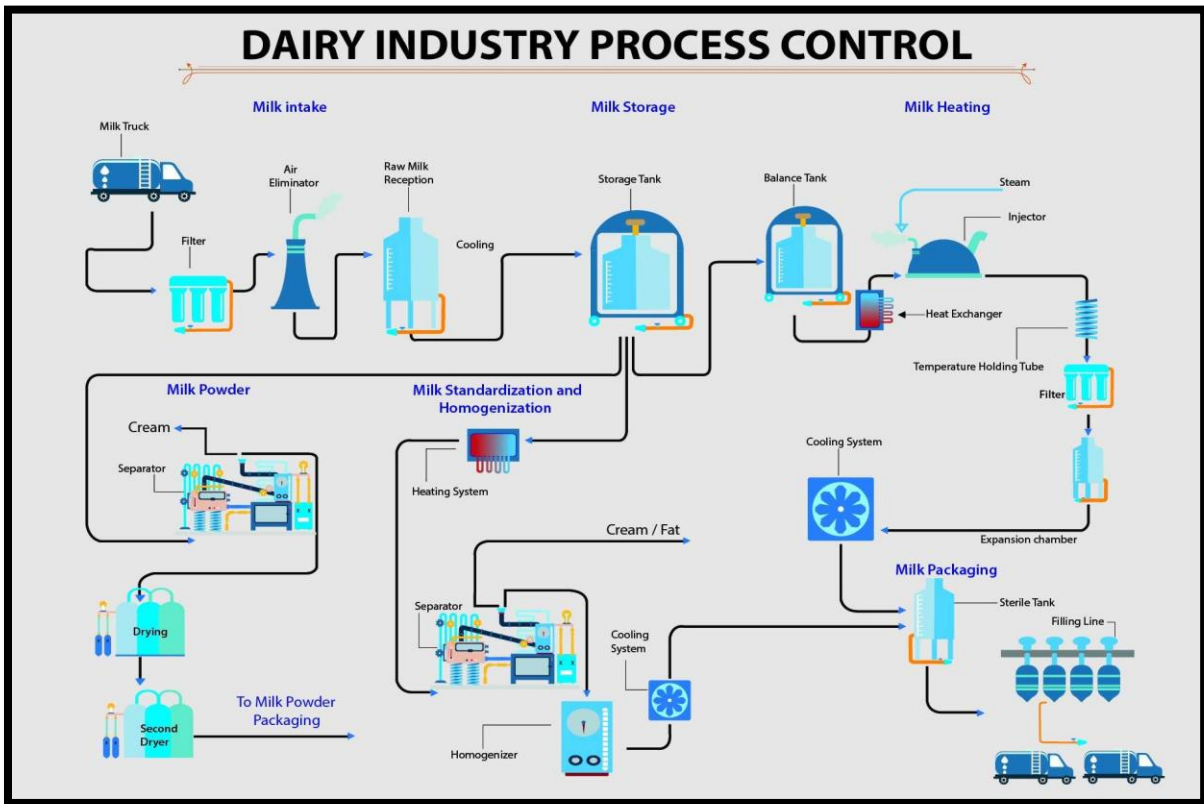



صنعت لبنیات

شکل ۳۳. شماتیک کلی از فرآیند تولید در صنعت لبنیات

فرایند پاستوریزاسیون شیر



صنعت لبنیات

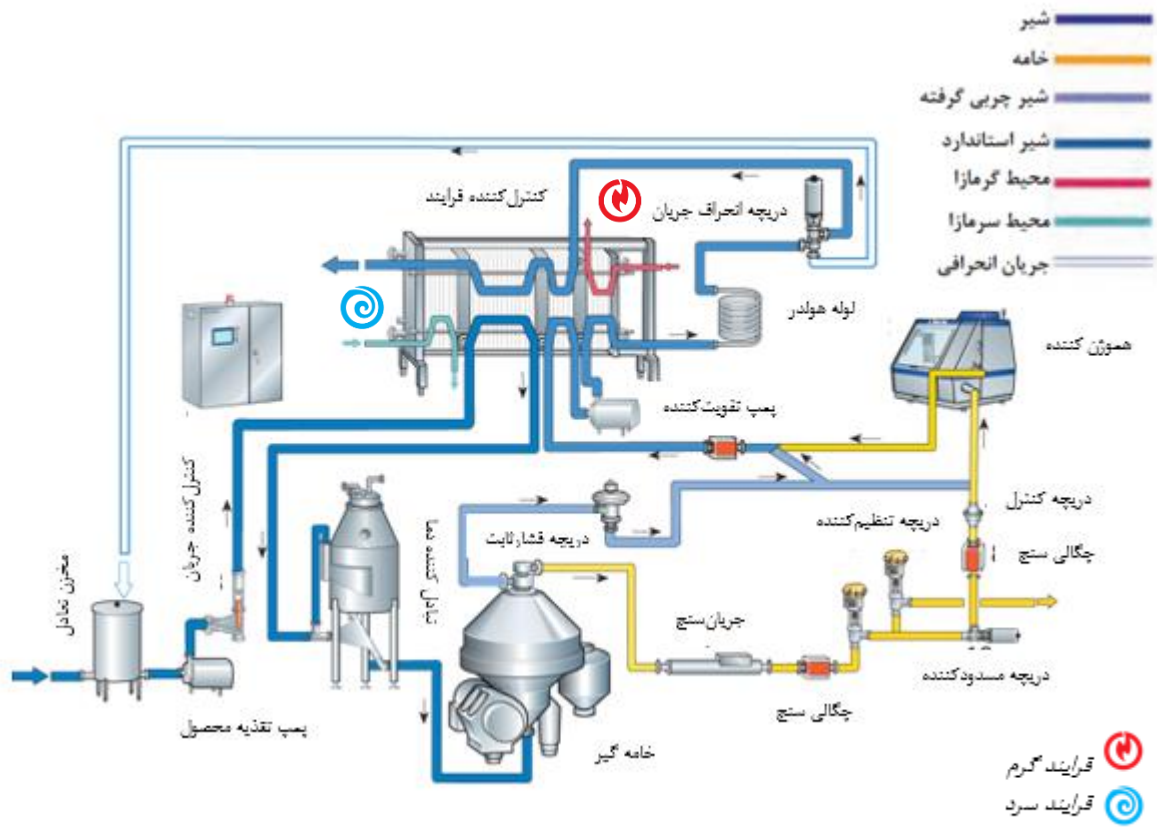

شکل ۳۴. شماتیک کلی از فرآیند پاستوریزاسیون شیر

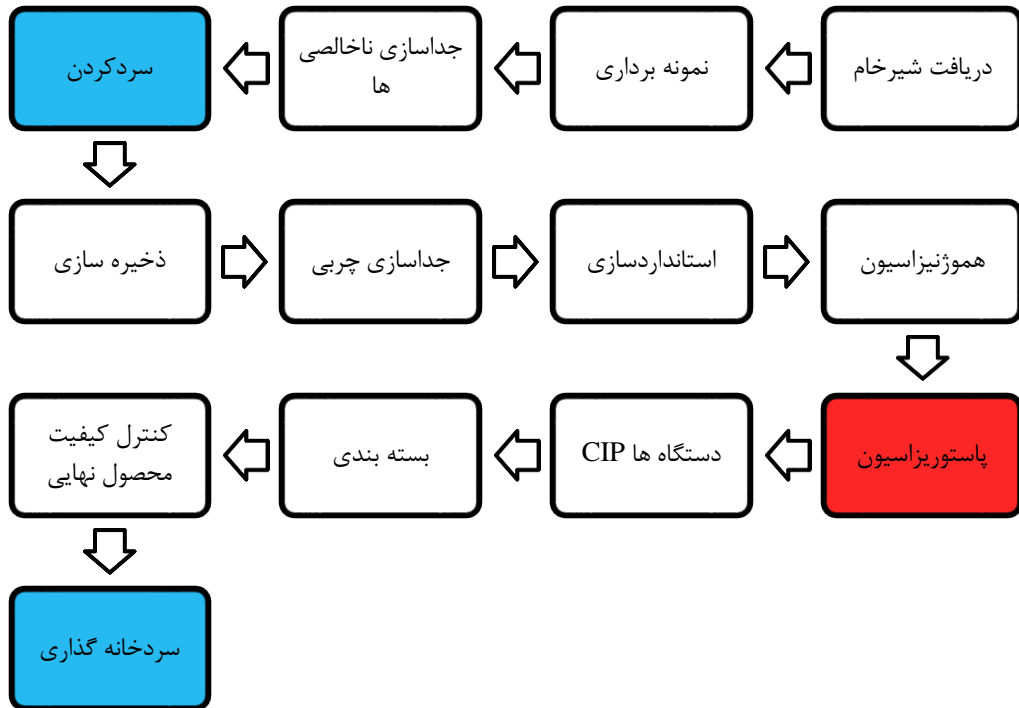

شکل ۳۵. فلوجارت پاستوریزاسیون شیر



فرایند تولید کره

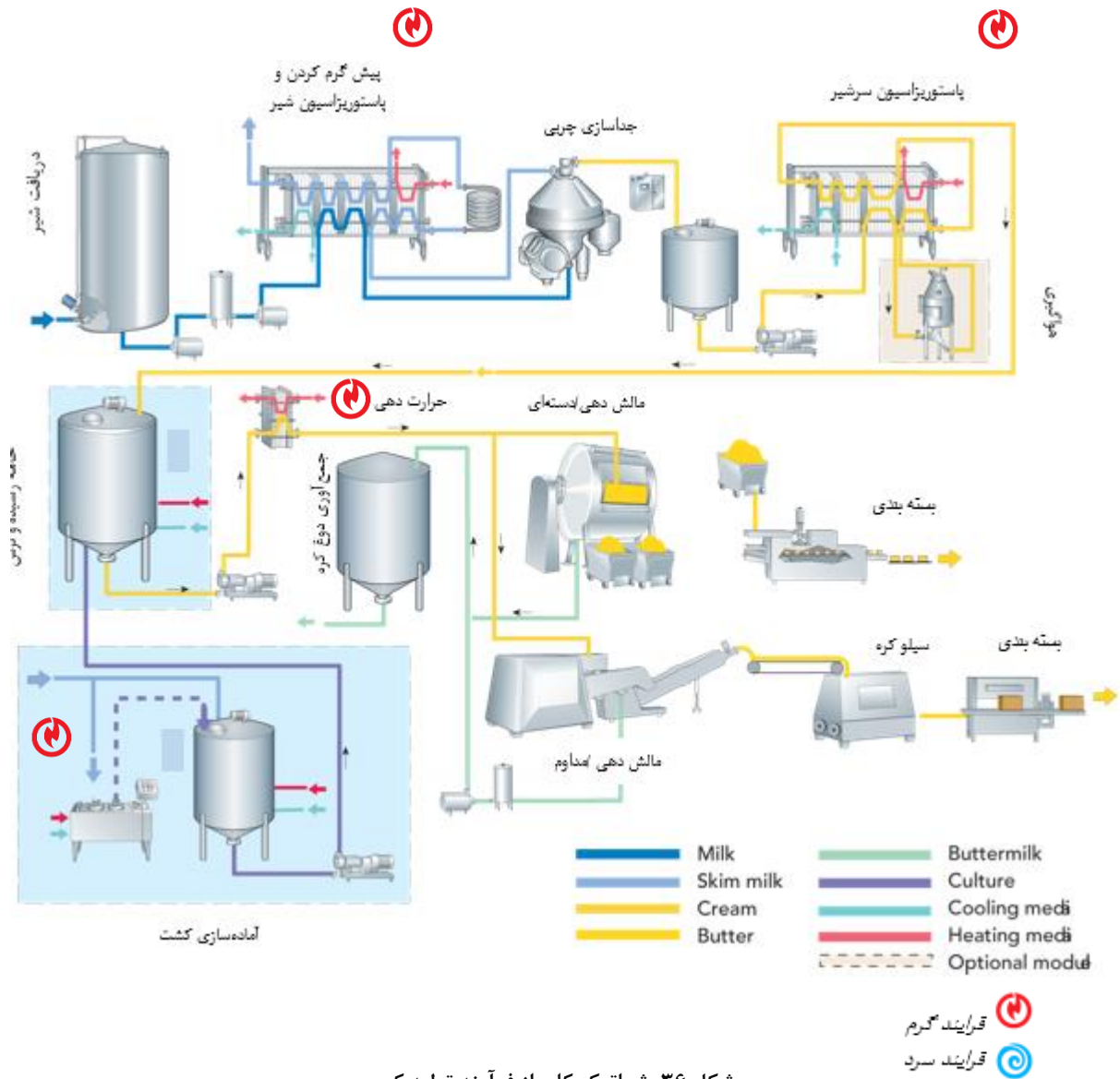

شکل ۳۶. شماتیک کلی از فرآیند تولید کره

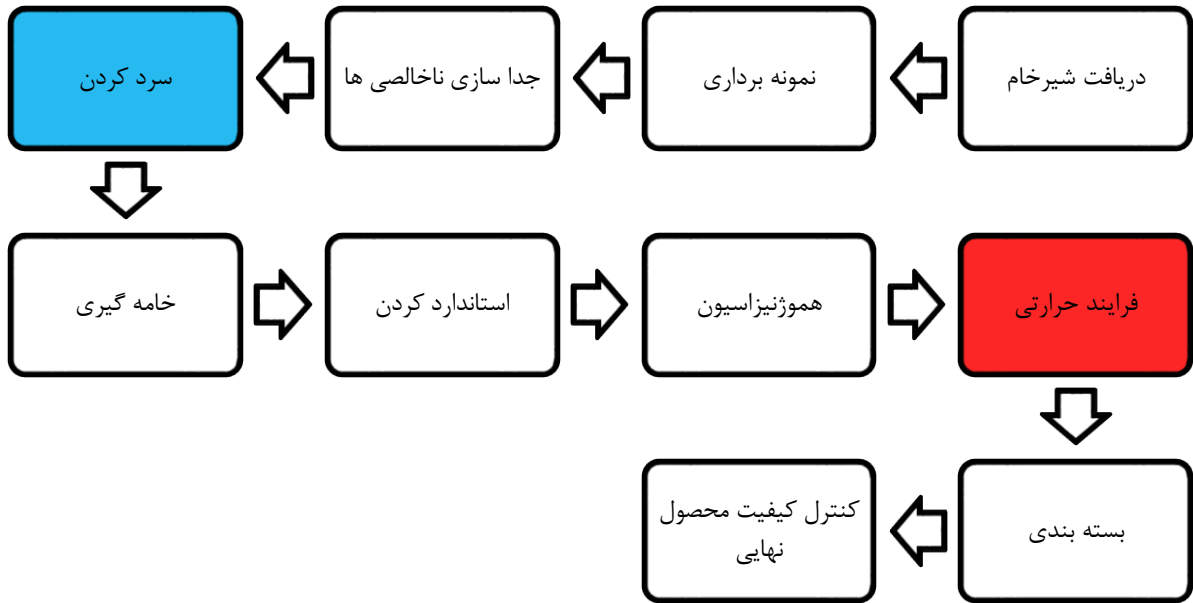

شکل ۳۷. فلوجارت تولید خامه

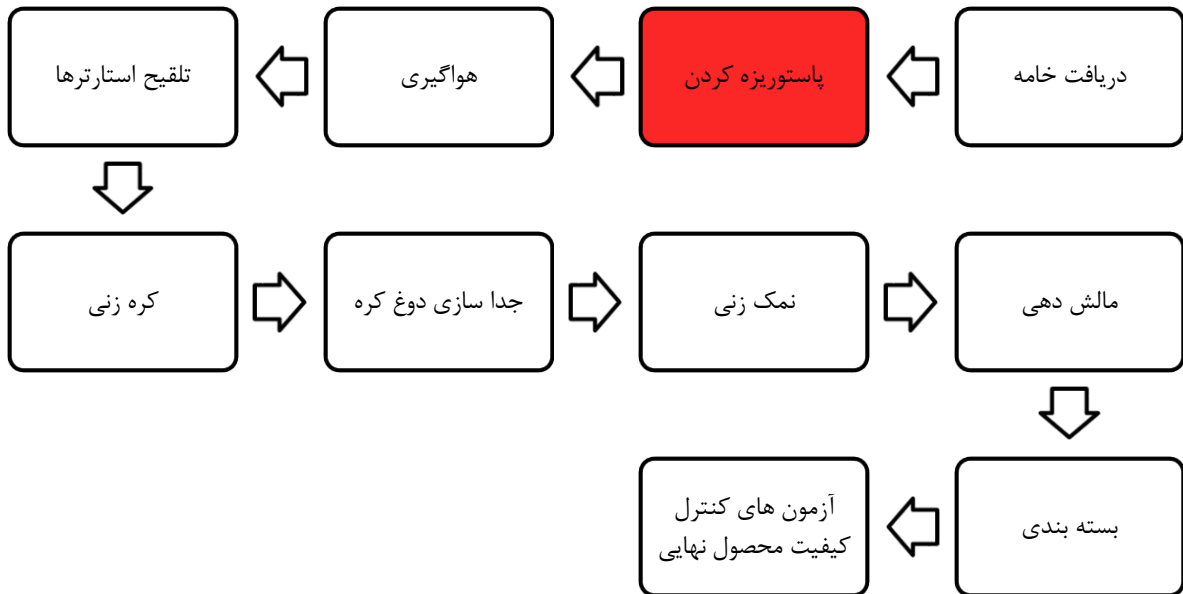

شکل ۳۸. فلوجارت تولید کره



صنعت لبنیات

فرایند تولید ماست هم نزده

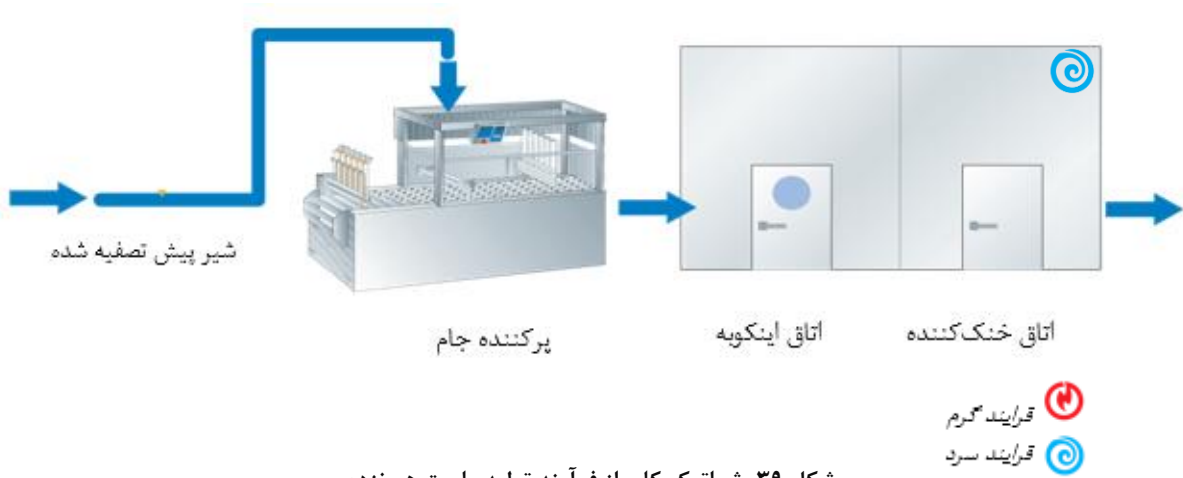

شکل ۳۹. شماتیک کلی از فرآیند تولید ماست هم نزده

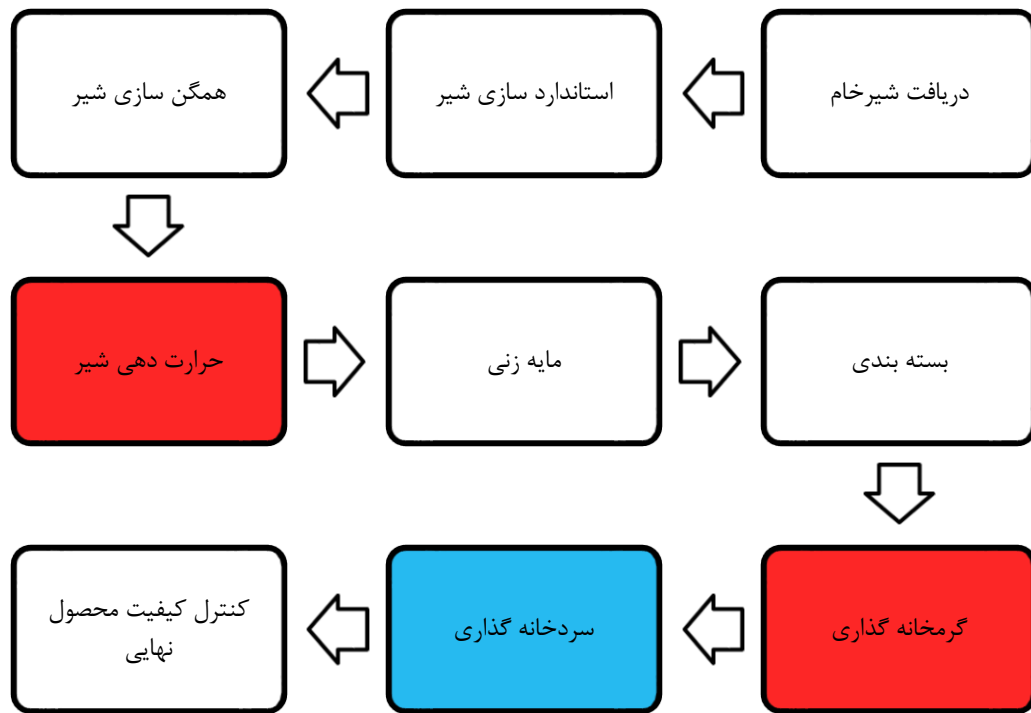

شکل ۴۰. فلوجارت تولید ماست هم نزده



صنعت لبنیات

فرایند تولید ماست هم زده

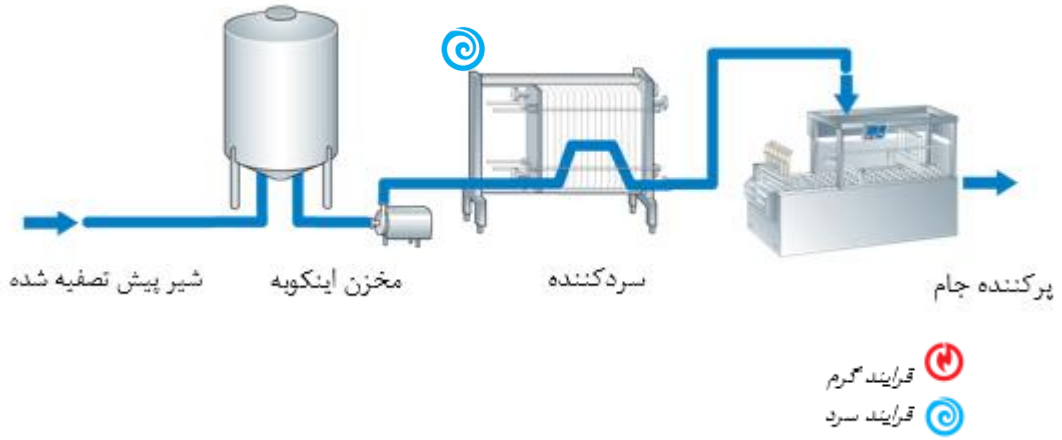

شکل ۴۱. شماتیک کلی از فرآیند تولید ماست هم زده

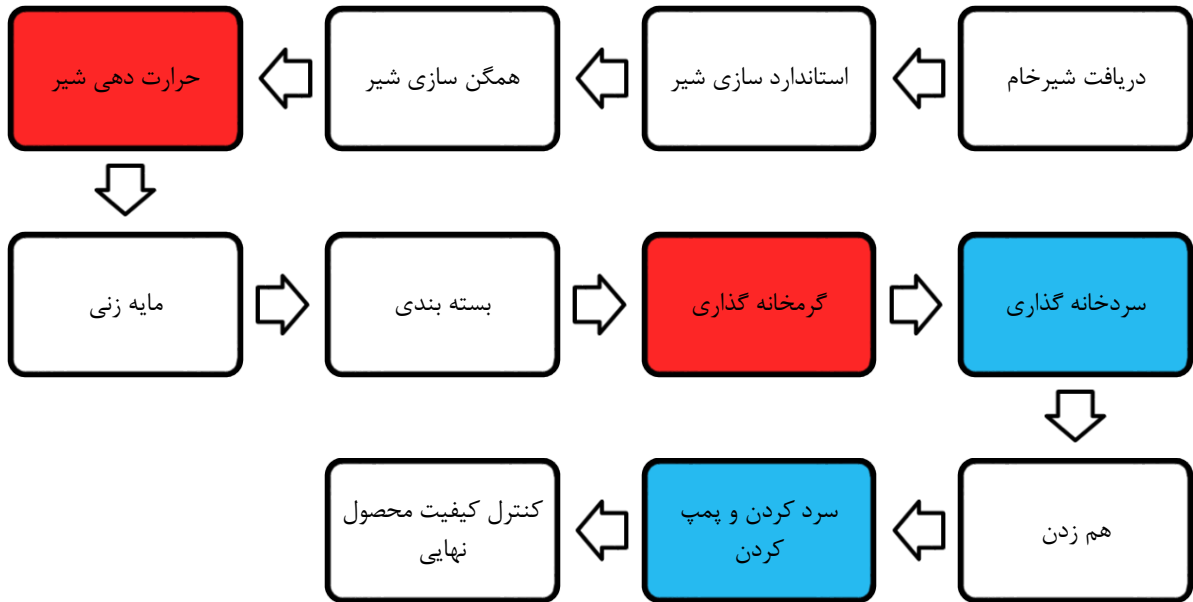

شکل ۴۲. فلوچارت فرایند تولید ماست هم زده



فرایند تولید دوغ

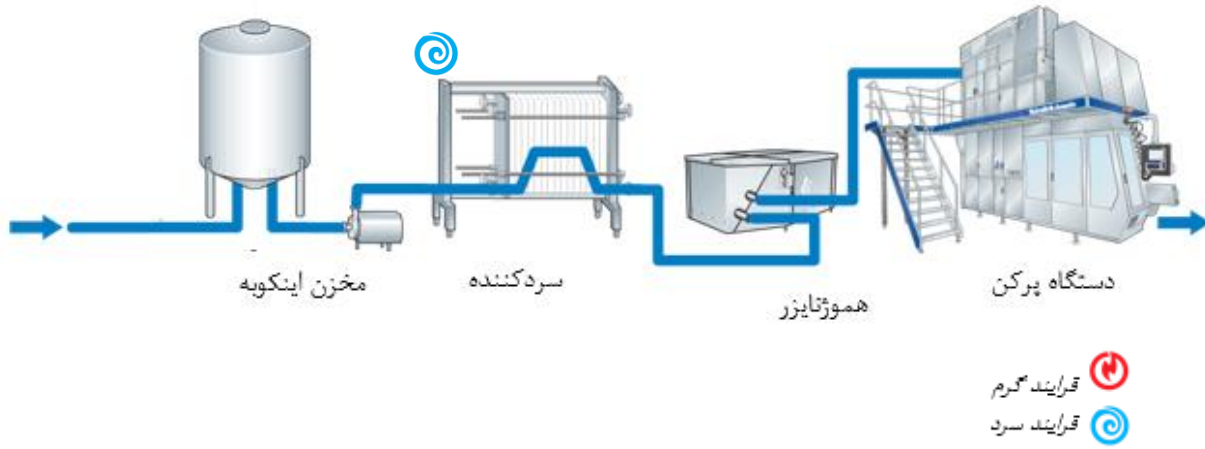

شکل ۴۳. شماتیک کلی از فرآیند تولید دوغ

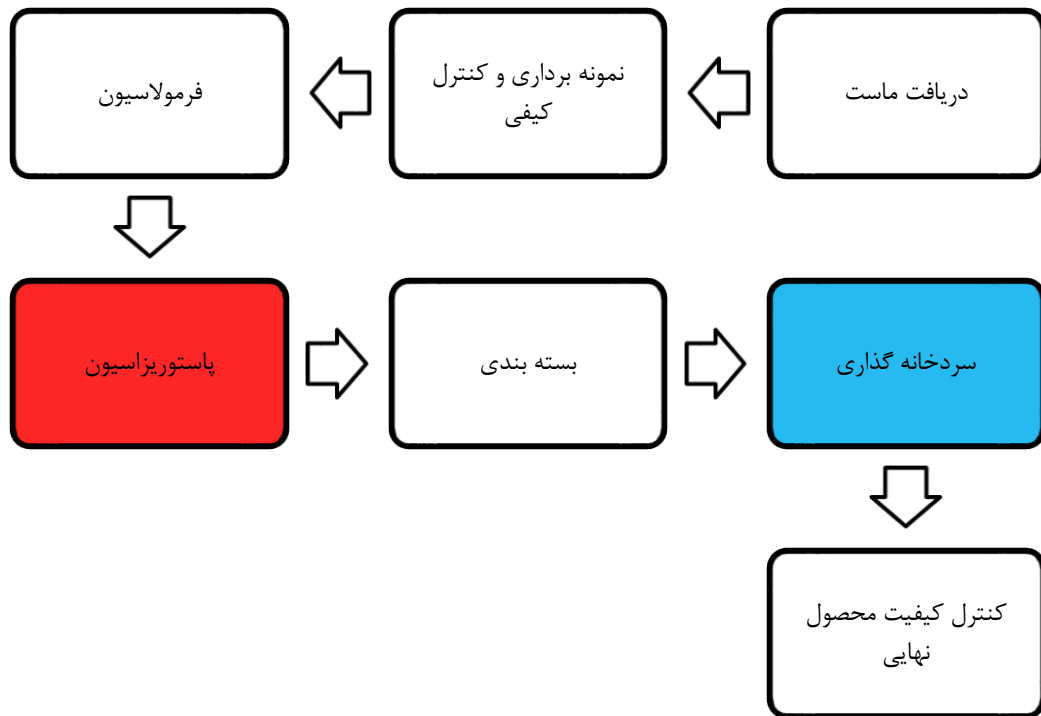

شکل ۴۴. فلوچارت تولید دوغ



فرایند تولید کشک

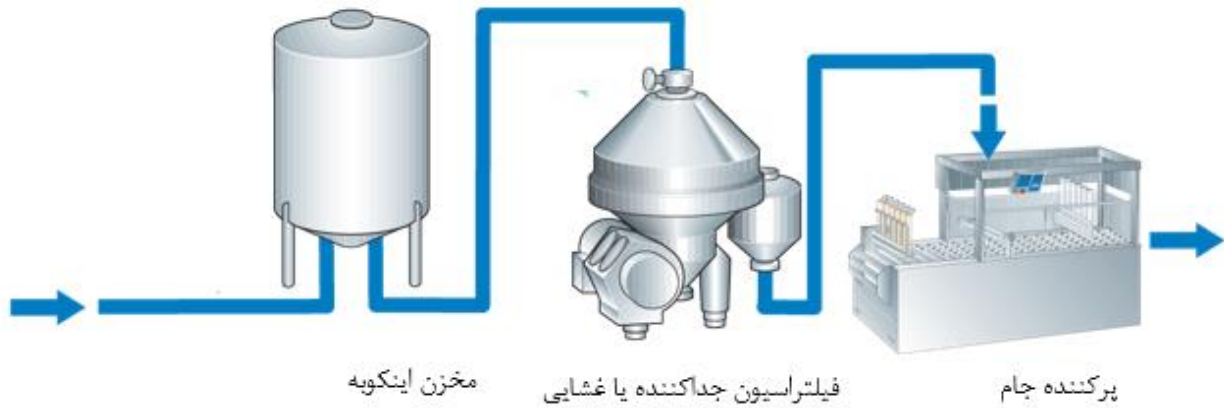

شکل ۴۵. شماتیک کلی از فرآیند تولید کشک

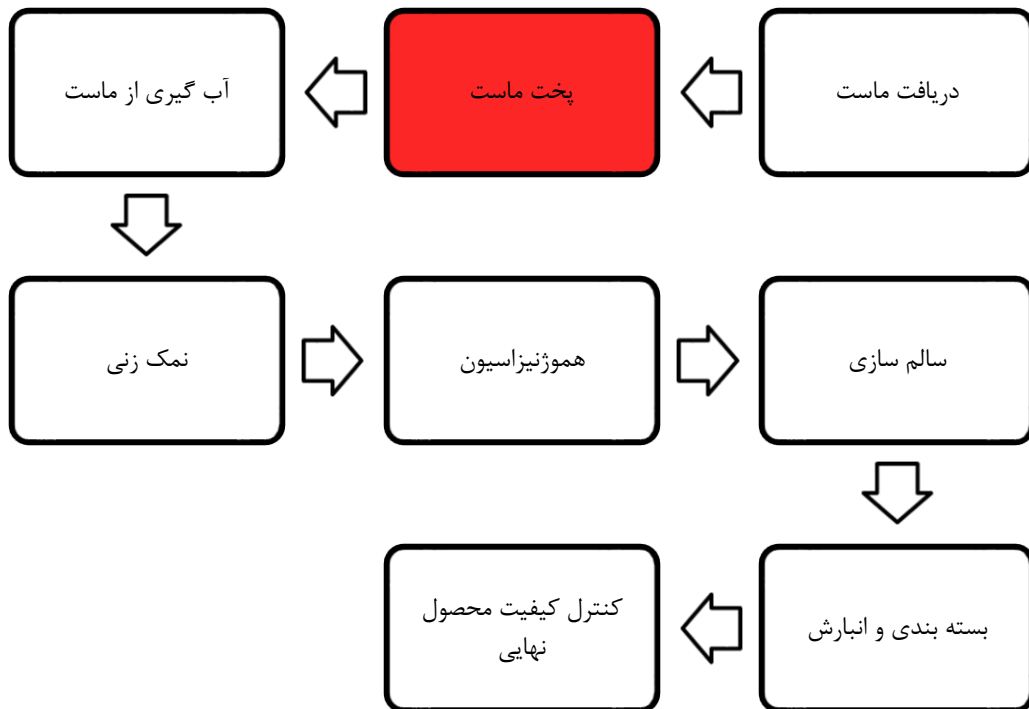

شکل ۴۶. فلوچارت تولید کشک



فرایند تولید پنیر

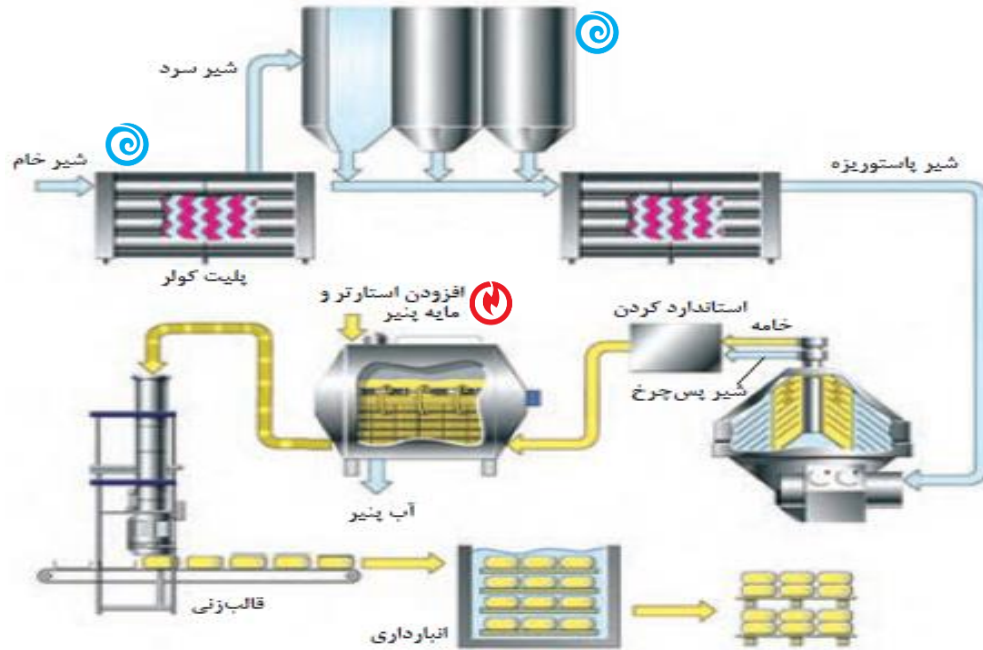

قرایند گرم
 قرایند سرد

شکل ۴۷. شماتیک کلی از فرآیند تولید پنیر

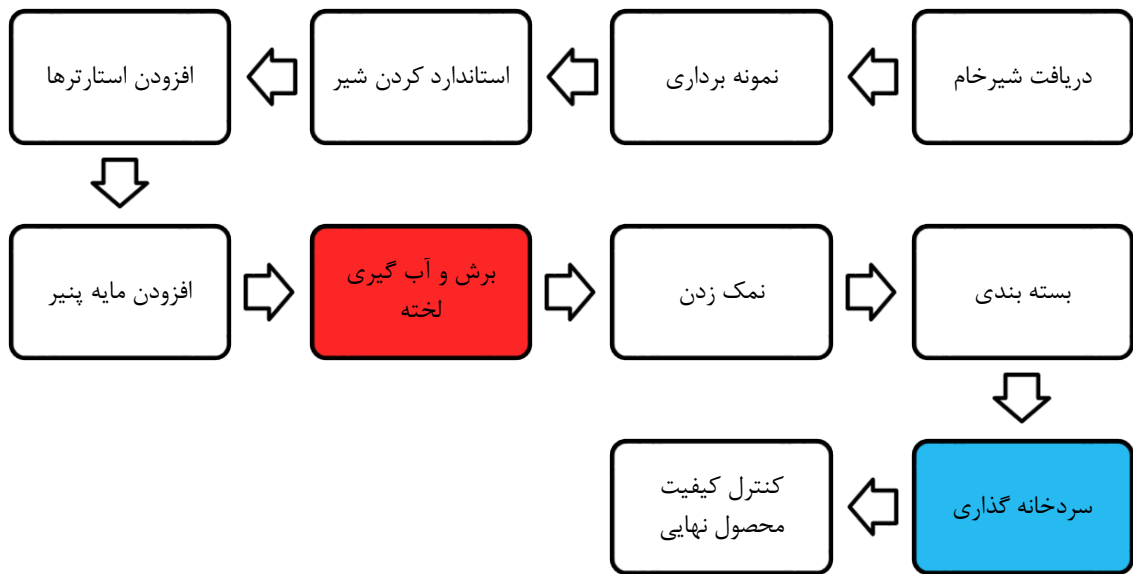

شکل ۴۸. فلوچارت تولید پنیر



صنعت لبنیات

فرایند تولید بستنی

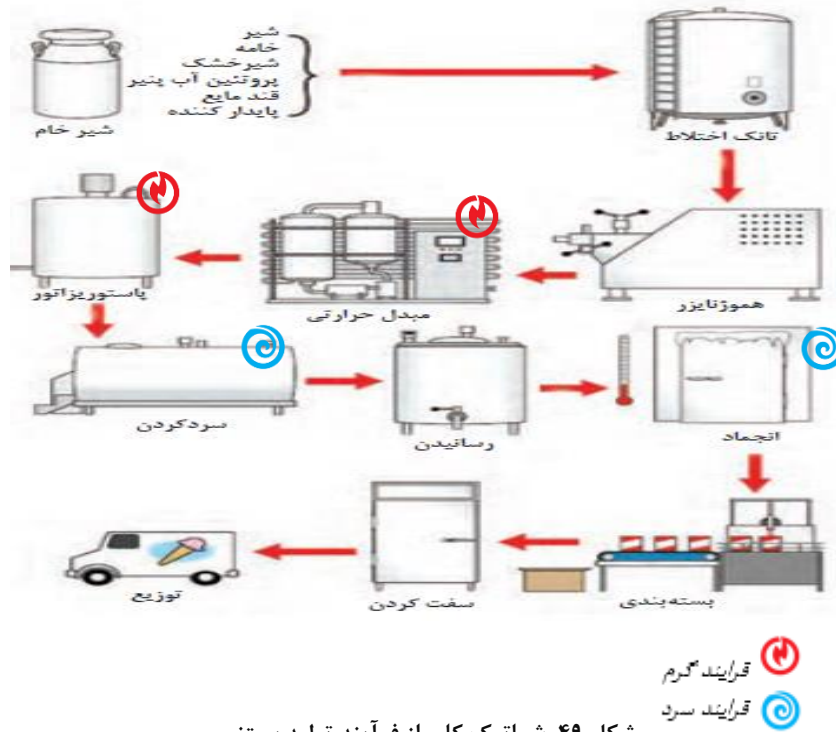

شکل ۴۹. شماتیک کلی از فرآیند تولید بستنی

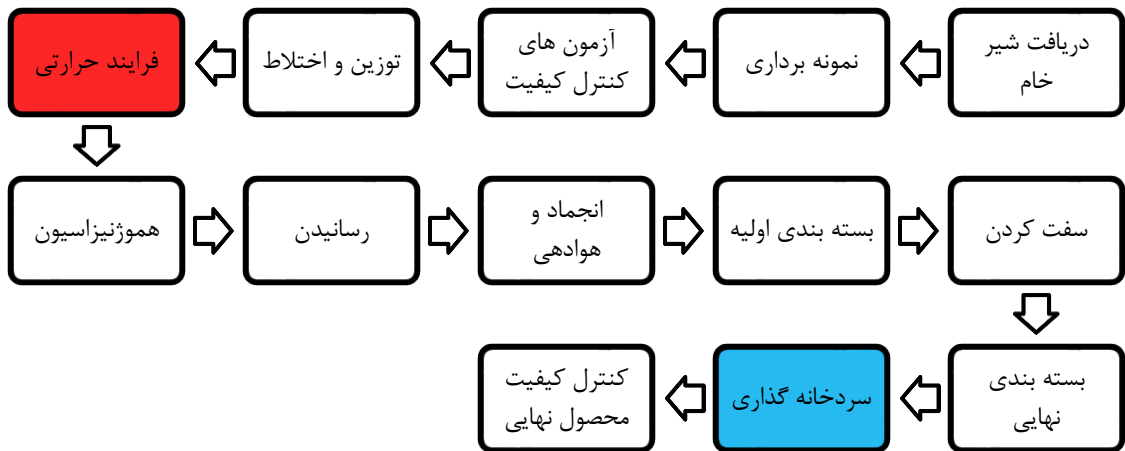

شکل ۵۰. فلوچارت تولید بستنی



صنعت لبنیات

استرس گرمایی در صنعت لبنیات

در صنعت لبنیات کشور، به واسطه وجود فرآیندهای گرم و سرد متعدد و نیز وجود تجهیزاتی چون بویلرها، جت بخار، سردخانه‌ها و احتمالاً مواجهه پرسنل با این عوامل زیان‌آور، ریسک استرس حرارتی بالا می‌باشد. لیکن، بر اساس بررسی متون صورت گرفته تا زمان گردآوری این مجموعه، مطالعه‌ای در این حوزه در ایران انجام نگرفته است.



صنعت قند و شکر

مقدمه‌ای بر صنعت قند و شکر در ایران

ایران یکی از هفت کشور جهان است که از نظر تنوع اقلیمی و عرض جغرافیایی، از شرایط تولید شکر از هر دو محصول چغندر قند و نیشکر برخوردار است؛ اما برخلاف آمار جهانی سهم تولید شکر با پایه چغندر قند نسبت به نیشکر بیشتر است و در حدود ۶۰ درصد از شکر تولیدی در ایران، از فرآوری چغندر حاصل می‌شود. کشت بهاره چغندر قند از اوایل اسفند تا اردیبهشت‌ماه صورت می‌گیرد و زمان برداشت آن نیز از اواخر شهریور تا پایان آذرماه است. عیار چغندر حاصل بین ۱۶ تا ۲۰ درصد است. کشت پاییزه چغندر از اواخر شهریورماه تا اوایل آذرماه انجام می‌شود و دوره برداشت آن از اواخر فروردین تا اواخر خردادماه است. همچنین عیار چغندر قند پاییزه بین ۱۴ تا ۱۶ درصد است. در سال زراعی ۱۴۰۰-۱۳۹۹ سطح زیر کشت چغندر قند بهاره در کشور بیش از ۱۰۰ هزار هکتار و سطح زیر کشت چغندر قند پاییزه بیش از ۲۰ هزار هکتار بوده است. میزان شکر مصرفی سالانه کشور حدود ۲ تا ۲/۵ میلیون تن و حجم تولید سالانه آن در حدود ۱/۶ میلیون تن است، در نتیجه میزان کسری کشور در تولید شکر از طریق واردات تأمین می‌شود.

جایگاه فعلی قند و شکر ایران در دنیا

شکر در ۱۲۰ کشور جهان تولید می‌شود و همان‌طور که پیش‌تر ذکر شد ۸۰ درصد از تولید جهانی شکر، بر پایه نیشکر است. برزیل و هند پیش‌گامان تولید در صنعت قند و شکر جهان هستند و ایران در رتبه یازدهم قرار دارد. سرانه مصرف جهانی شکر در حدود ۵/۲۴ کیلوگرم گزارش شده است. سرانه مصرف ایران در حدود ۳۰ کیلوگرم و میزان مطلوب مصرف این ماده ۱۵ کیلوگرم است.

بررسی آمار و ارقام تولید قند و شکر ایران

بر اساس ماهنامه شکر (انجمن صنفی کارخانه‌های قندوشکر ایران)، ظرفیت سالانه تولیدی در کشور در مجموع حدود ۲/۵ میلیون تن است که تاکنون بیشترین تولید کل حدود ۲ میلیون تن در سال ۱۳۹۶ بوده که متأثر از میزان تولید چغندر و نیشکر تولیدی است. این در حالی است که مصرف سالانه قند کشور در ایران حدود ۲/۲ میلیون تن است. به‌عبارت‌دیگر مصرف سرانه هر ایرانی حدود ۳۰ کیلوگرم است. در این بین، بررسی علل افت صنعت قند و شکر از بعد تعرفه‌های واردات حائز اهمیت است. در آغاز دهه ۸۰ تعرفه واردات شکر خام ۱۰۰ درصد و تعرفه واردات شکر سفید ۱۵۰ درصد تعیین شده بود که این سیاست حمایتی انگیزه کاشت چغندر قند و تولید شکر در داخل کشور را افزایش داد و به‌تبع آن، بالاترین میزان تولید شکر در کشور طی ۳۸ سال گذشته رقم خورد. میزان تولید شکر در سال ۸۵ به یک میلیون و ۲۵۸ هزار تن رسید؛ اما هم‌زمان با شکسته شدن رکورد تولید، رکوردی دیگر در حال ثبت شدن بود، رکوردی به نام واردات ۲ میلیون تنی شکر به کشور. رکوردشکنی واردات شکر به کشور که هم‌زمان با افزایش تولید رقم خورد در حالی بود که از آغاز دهه ۸۰ تا سال ۸۴، واردات شکر به کشور حدود ۲۰۰ تا ۲۲۰ هزار تن بود است. آخرین آمار تولید قند و شکر از نیشکر و چغندر در سال ۱۴۰۰ نزدیک به ۱/۵ میلیون تن می‌باشد.

توزیع صنعت قند و شکر در ایران

پراکندگی صنعت قند و شکر بر روی نقشه ایران در شکل شماره ۱ نشان داده شده است. همان‌طور که در شکل ملاحظه می‌گردد، ۳۱ استان از استان‌های کشور دارای این صنعت می‌باشند.

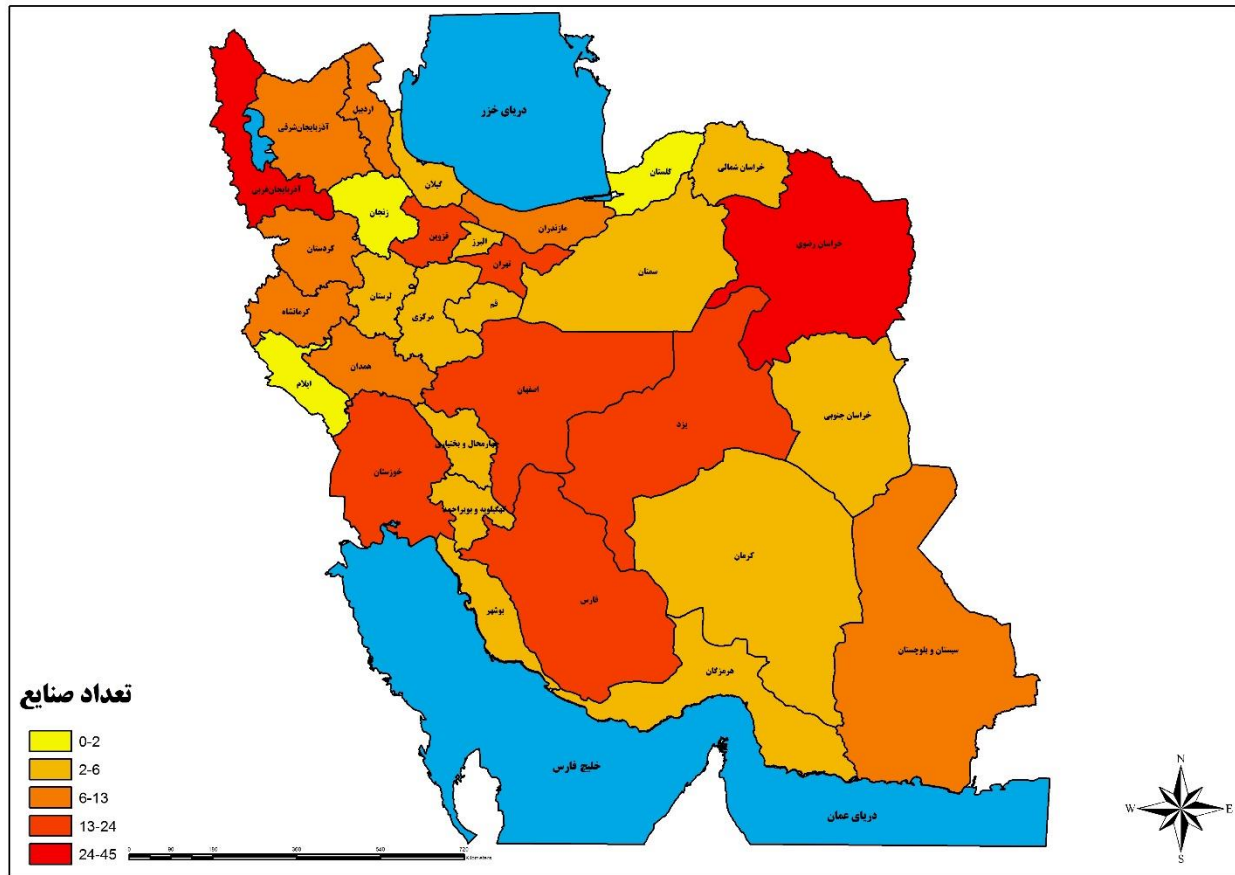

شکل ۱. نقشه توزیع صنعت قند و شکر در ایران

جدول ۱. صنعت قند و شکر کشور به تفکیک استان‌ها و شهرستان‌ها

مجموع	شهرستان (ها)	استان
۱۳	بناب، ملکان، تبریز، آذرشهر، مراغه، شبستر، اهر، هشتگرد، عجب‌شیر، هریس	آذربایجان شرقی
۴۵	خوی، چابپاره، چالدران، سلماس، ارومیه، اشنویه، نقده، پیرانشهر، مهاباد، میاندوآب، بوکان، شاهین‌دژ، تکاب، سردشت	آذربایجان غربی
۸	پارس‌آباد، اردبیل	اردبیل
۱۵	کاشان، شاهین‌شهر، نائین، برخوار، نجف‌آباد، اصفهان، مبارکه	اصفهان
۶	اشتهارد، کرج، ساوجبلاغ، نظرآباد	البرز
۱	ایلام	ایلام
۴	دشتستان، بوشهر، دیر، کنگان	بوشهر
۲۴	فیروزکوه، دماوند، قدس، پاکدشت، ورامین، شهر ری، بهارستان، شهریار، رباط‌کریم، ملارد	تهران
۴	شهرکرد، کیار، بروجن	چهارمحال بختیاری
۵	فردوس، قائبات، درمیان، بیرجند	خراسان جنوبی
۳۱	مشهد، نیشابور، فیروزه، سبزوار، تربت‌حیدریه، کاشمر، تربت‌جام، خواف	خراسان رضوی
۴	شیروان، بجنورد، اسفراین	خراسان شمالی
۲۱	اندیمشک، مسجدسلیمان، شوشتر، شوش، اهواز، بهبهان، شادگان، خرمشهر، آبادان	خوزستان
۲۷	زنجان، سلطانیه، ابهر، خداپنده	زنجان



صنعت قند و شکر

۴	شاهرود	سمنان
۹	ایرانشهر، چابهار، زاهدان، سراوان، کنارک	سیستان و بلوچستان
۱۶	اقلید، شیراز، کازرون، فسا، فیروزآباد، لارستان، لامرد، داراب	فارس
۱۵	قزوین، آبیک، بوئین‌زهرا، آوج	قزوین
۵	قم	قم
۷	سقز، دیواندره، سنندج	کردستان
۵	کرمان، رفسنجان	کرمان
۷	روانسر، کنگاور، هرسین، کرمانشاه، اسلام‌آباد غرب	کرمانشاه
۳	بویر احمد	کهگیلویه و بویراحمد
۲	مینودشت، کردکوی	گلستان
۵	صومعه‌سرا، رشت، لنگرود، املش	گیلان
۴	خرم‌آباد، الیگودرز، دورود	لرستان
۹	بهشهر، میان‌دورود، ساری، قائم‌شهر، سوادکوه، بابلسر، محمودآباد، آمل، چالوس	مازندران
۳	زرندیه، خمین، شازند	مرکزی
۴	میناب، بندرعباس، بستک	هرمزگان
۸	رزن، بهار، همدان، ملایر	همدان
۱۸	اردکان، میبد، یزد، مهریز، تفت	یزد
۳۳۲		کل

استان آذربایجان شرقی

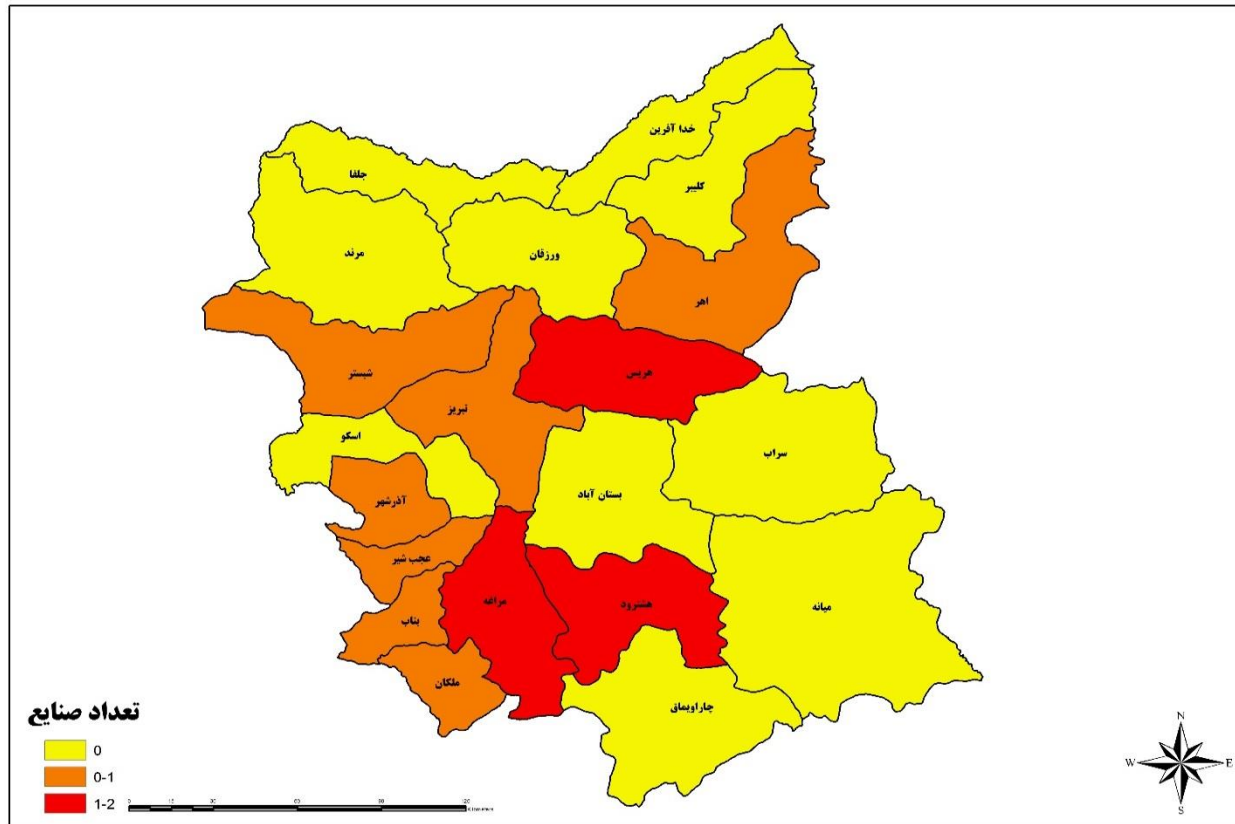

شکل ۲. نقشه توزیع صنعت قند و شکر در استان آذربایجان شرقی

جدول ۲. صنایع قند و شکر در استان آذربایجان شرقی

شهرستان/شهر	صنعت/شرکت	ظرفیت تولید (تن/سال)	تعداد کارکنان تقریبی (نفر)
بناب	قند رضوان بناب	۷۲۰۰	۲۰۰
ملکان	تولیدی قند شاهین	۱۲۵۰۰	۴۵۰
تبریز	مهدی نوری	۱۵۰۰	۸۰
آذرشهر	تولیدی قند زرین سهند آذر	۲۱۰۰۰	۴۰۰
مراغه	گل شهد آذر کندوی سهند	۲۱۷۰	۳۵۰
	حمزه صمدی	۱۳۵۰۰	-*
شبستر	رسول عهدنو سفیدی	۱۸۰۰۰	-
اهر	عیسی نصیری	۴۰۰۰۰	۴۵۰
هشترود	شیرین شکر هشترود	۲۰۰۰	۱۲۰
	شرکت سپید فام هشترود	۳۰۰۰	۱۲۰
عجبشیر	جعفر جبار زاده ممقانی	۳۰۰۰	۷۰
هریس	قند کیمیای سهند	۱۴۰۰۰	۳۲۰
	تعاونی تولید و بسته‌بندی قند شهد ضیافت سعادت	۲۰۰۰۰	-
	۷۲۵۲		

آماري در دسترس نبوده است

استان آذربایجان غربی



صنعت قند و شکر

شهرستان/شهر	صنعت/شرکت	ظرفیت تولید (تن/سال)	تعداد کارکنان تقریبی (نفر)
نقده	قند ارومیه	۱۰۰۰۰	۵۰۰
	چراغ سبز فرجام	۷۰۰	۱۱۰
	شیرین قند رضا	۵۲۰۰	۱۸۰
	اروم سردک	۸۰۰۰	۳۲۰
	قند مروارید سلدوز	۱۳۰۰۰	-
	تولید و بسته‌بندی قند و شکر آذر مهر سبحان	۱۸۰۰۰	-
	آذر قند نقده	۱۸۰۰۰۰	۵۵۰
پیرانشهر	کارخانه قند پیرانشهر	۴۵۰۰۰	-
	تولیدی قند قندیل پیرانشهر	۳۶۰۰۰	۶۰۰
	کارخانه تولید قند رامیار	۴۵۰۰	۱۲۰
مهاباد	قند بلور مهاباد	۳۵۰۰	۱۰۰
	شرکت تعاونی تولید قند کله بهداشتی و تصفیه شکر مروارید متین مهاباد	۱۴۰۰۰	۴۰۰
میاندوآب	کارخانه قند صنعتی سبحان میاندوآب	۹۶۰۰	۲۰۰
	شرکت قند زرین چشمه میاندوآب	۸۰۰۰	۳۸۰
	صنایع غذایی شکرشکن میاندوآب	۱۳۵۰۰	۴۵۰
	شیرین دیار میاندوآب	۱۰۰۰۰	۴۸۰
	مجتمع تولیدی غذایی برادران فتحی میاندوآب	۶۰۰۰۰	-
	قند پانید فام (قند میاندوآب)	۳۹۶۰۰	۶۰۰
	شیرین قند قوشاچای	۹۰۰۰	۳۰۰
	ویستا تجارت راشا	۹۰۰۰	-
	تولیدی قند زرین سهند میاندوآب	۷۵۰۰	۲۸۰
	صنایع قند شادی بوکان	۹۰۰۰	۳۰۰
	جمال امین پور	۹۰۰۰	-
صنایع غذایی متین قند کردستان	۹۲۰۰	-	
شاهین‌دژ	خلیل تنها	۱۷۵۰۰	۴۰۰
	مواد غذایی فرهنگ طعام	۱۲۰۰۰	۴۲۰
	سیامک نهالی	۹۰۰۰	۳۲۰
	احمد حیدری	۶۰۰۰	۲۸۰
	پارمیدای شاهین‌دژ	۹۰۰۰	۳۰۰
تکاب	سیامک حسن‌زاده	۳۵۰۰	۲۰۰
	مواد غذایی سوغاتی شاهین‌دژ	۵۶۰۰۰	-
	تعاونی ۶۷ کارخانه قند سپید نور تخت سلیمان	۲۰۰۰	-
سردشت	عمرمولانی	۳۵۴	-
	احمد ابراهیمی	۹۰۰	-

استان اردبیل

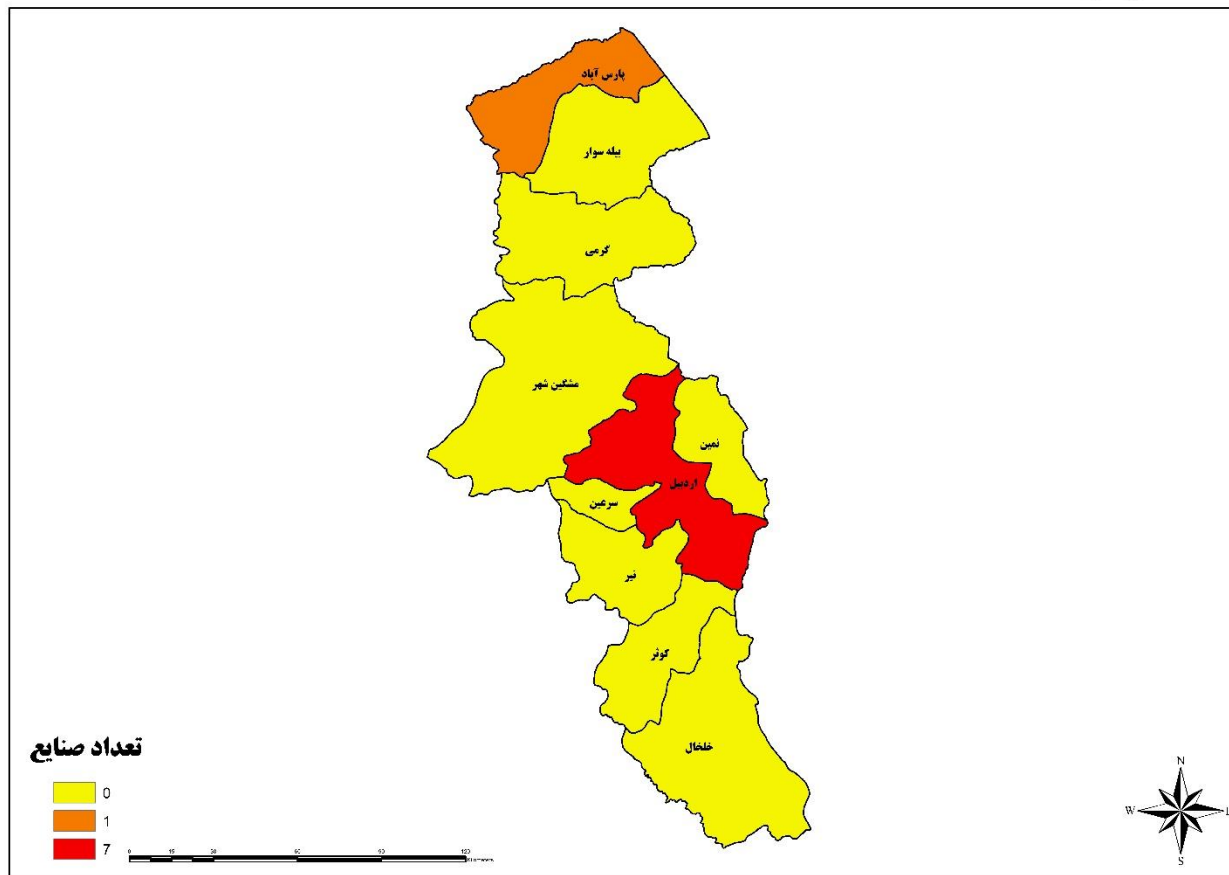

شکل ۴. نقشه توزیع صنعت قند و شکر در استان اردبیل

جدول ۴. صنایع قند و شکر در استان اردبیل

شهرستان/شهر	صنعت/شرکت	ظرفیت تولید (تن/سال)	تعداد کارکنان تقریبی (نفر)
پارس آباد	کاغذسازان مغان	۸۰۰۰	۳۲۰
اردبیل	مهدی آزماینده	۵۰۰	۵۰
	قند آرتا کیمیا	۸۰۰	-
	الین قند شیرین کام	۴۵۰۰	۲۳۰
	قند گل فام	۱۸۰۰۰	۵۲۰
	امین گهر اردبیل	۷۰۰۰	۳۸۰
	کبیری پور	۷۰۰۰	-
	قند ریزی مهر اردبیل	۸۳۰۰	-

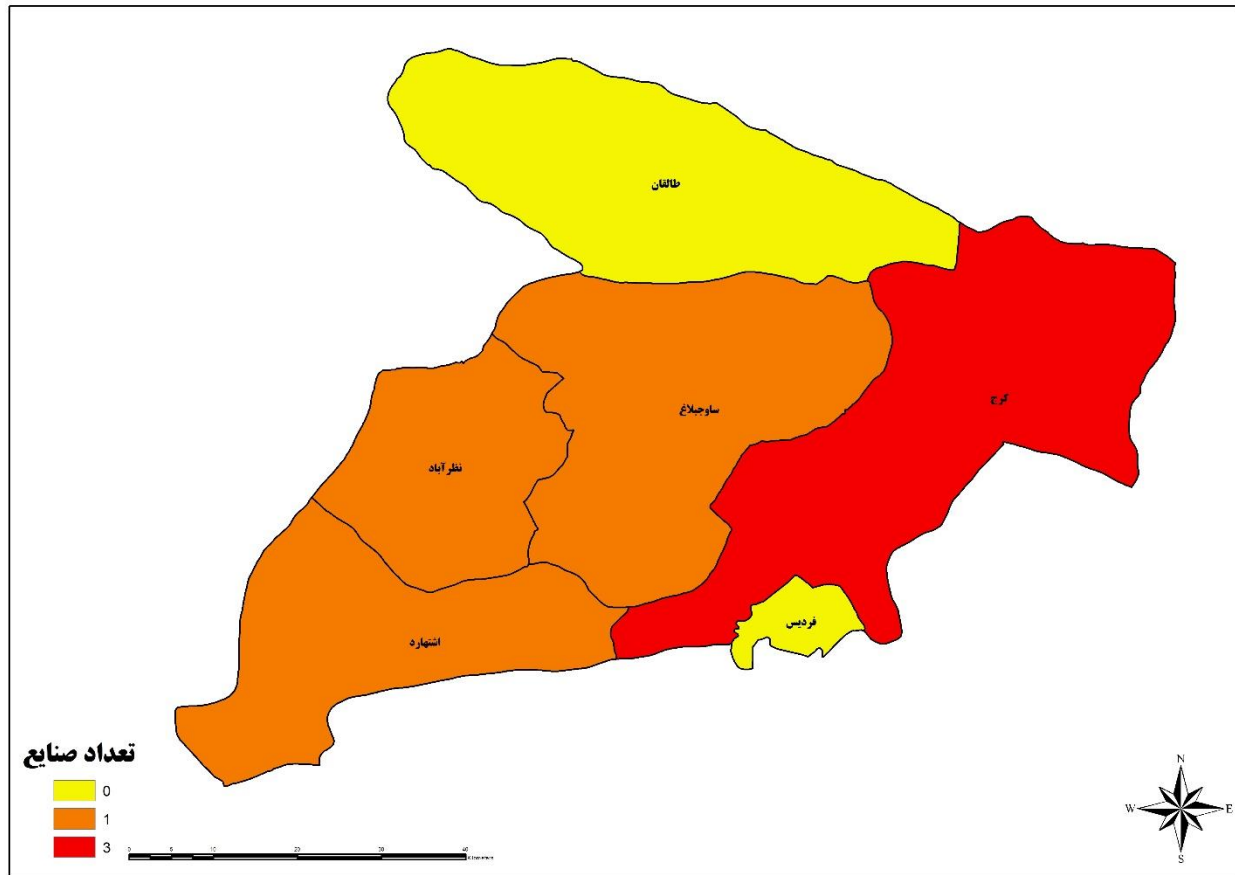

شکل ۶. نقشه توزیع صنعت قند و شکر در استان البرز

جدول ۶. صنایع قند و شکر در استان البرز

شهرستان/شهر	صنعت/شرکت	ظرفیت تولید (تن/سال)	تعداد کارکنان تقریبی (نفر)
کرج	فرماندهی امام پشٹیانی نزااعلییرضا فخر	۱۸۷۰	۲۰۰
	محمدتقی شیخ علیشاهی و محمدحسین کاظم پور	۲۰۰۰	۲۱۰
	شیرین سازان دماوند	۳۴۰۰	۲۵۰
ساوجبلاغ	نسبی برادران بایرامزاده	۱۰۰۰	۸۰
نظرآباد	سعید خدابندهلو	۵۰۰	-
اشتهارد	حسین تمیمی	۱۰۰۰	-

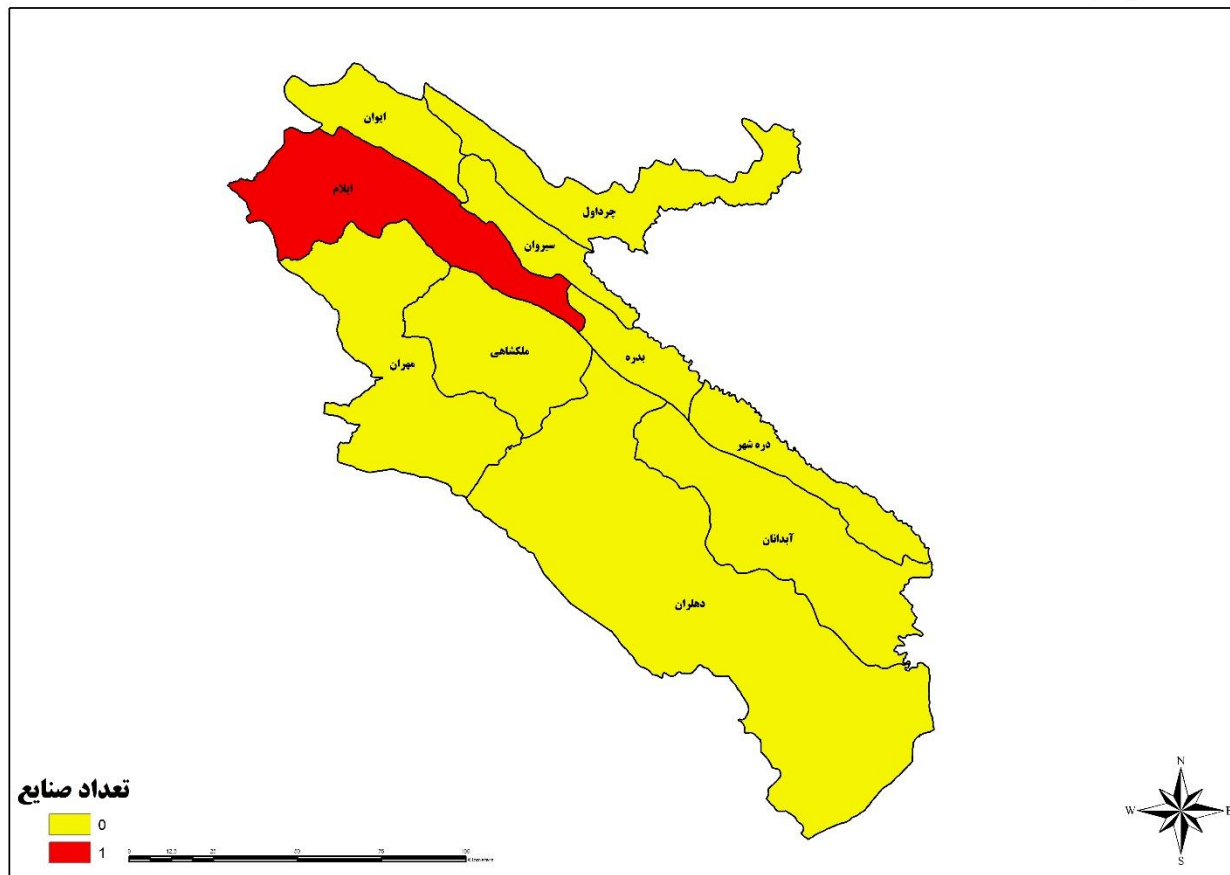

شکل ۷. نقشه توزیع صنعت قند و شکر در استان ایلام

جدول ۷. صنایع قند و شکر در استان ایلام

شهرستان/شهر	صنعت/شرکت	ظرفیت تولید (تن/سال)	تعداد کارکنان تقریبی (نفر)
ایلام	نرگس نگین زاگرس	۶۵۰۰	۳۰۰

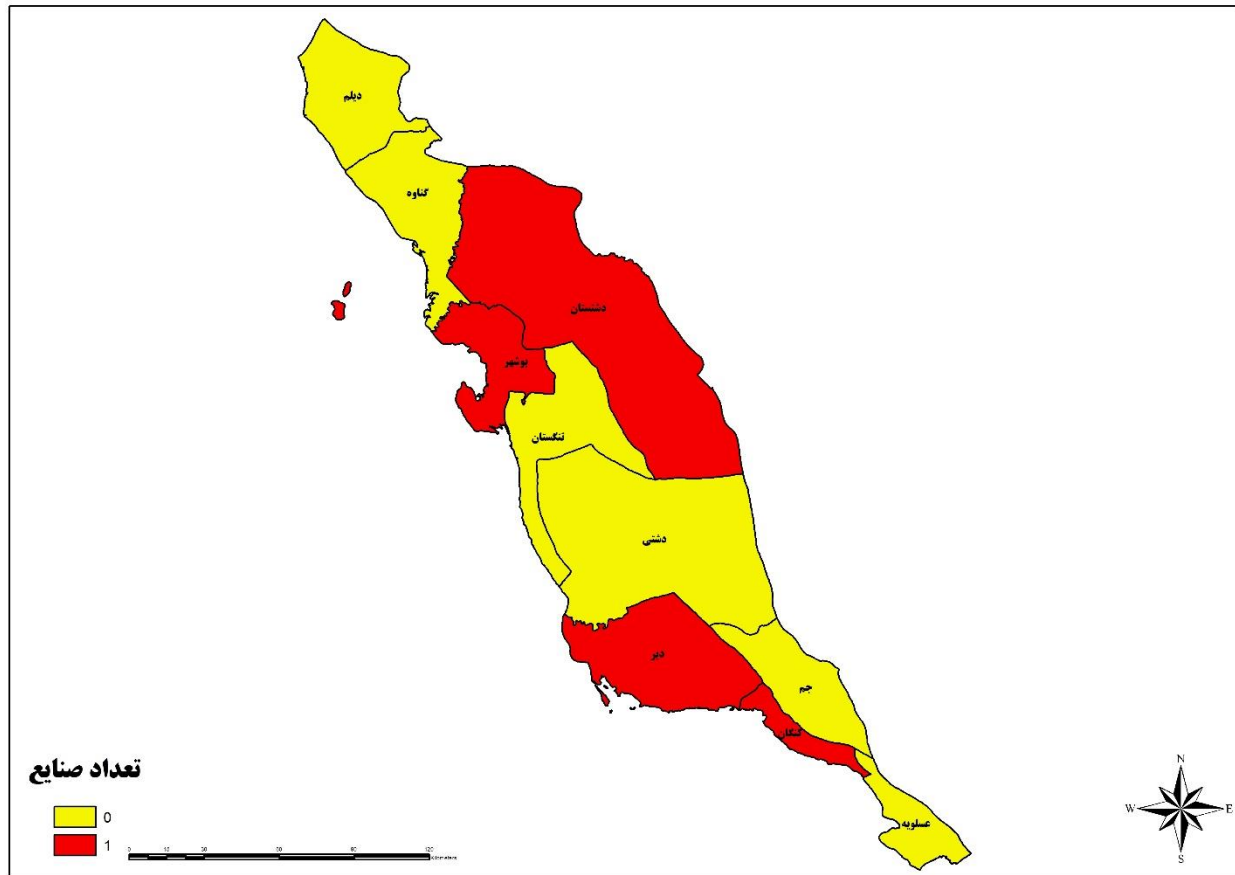

شکل ۸. نقشه توزیع صنعت قند و شکر در استان بوشهر

جدول ۸. صنایع قند و شکر در استان بوشهر

شهرستان/شهر	صنعت/شرکت	ظرفیت تولید (تن/سال)	تعداد کارکنان تقریبی (نفر)
دشتستان	نیا بوشهر	۱۵۰۰	۱۲۰
بوشهر	تولیدی بازرگانی برلیان بوشهر	۳۵۰۰	۲۵۰
دیر	تعاونی تولید قند حبه و کله کریستال دیرگروه ۹۶۳	۳۰۰۰	-
کنگان	مهرداد رستگار	۱۵۰۰	۱۰۰

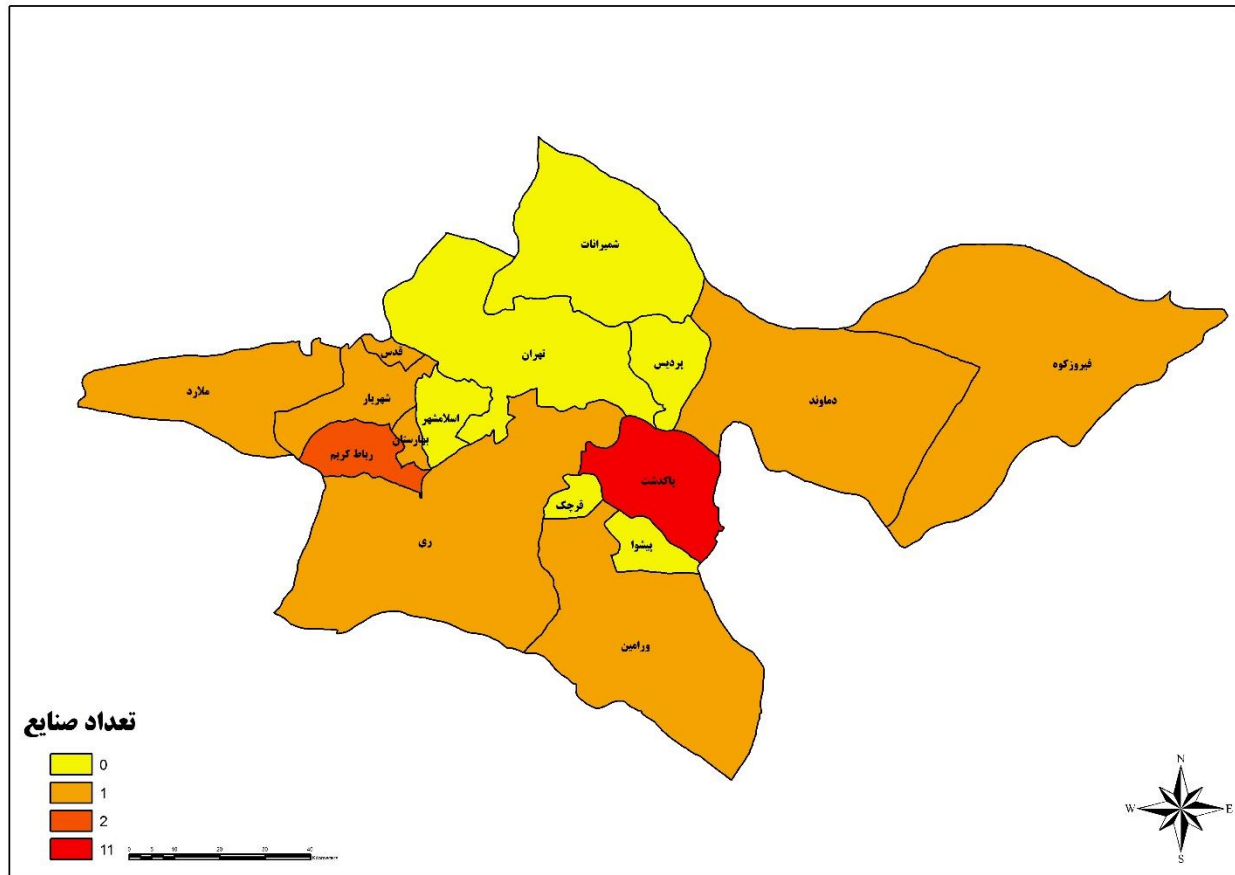

شکل ۹. نقشه توزیع صنعت قند و شکر در استان تهران

جدول ۹. صنایع قند و شکر در استان تهران

شهرستان/شهر	صنعت/شرکت	ظرفیت تولید (تن/سال)	تعداد کارکنان تقریبی (نفر)
فیروزکوه	توسعه و تجارت تولیدی قند فیروزکوه	۵۲۰۰۰	-
دماوند	مصطفی عامریان و ارشد زمستانی	۷۰۰	-
قدس	بسته‌بندی مواد غذایی ارمغان نگین	۲۵۰	-
پاکدشت	نوتاش اردشیر ایرانیان	۷۵۰	-
	تعاونی تولید و بسته‌بندی چای نیکو سپیده	۱۴۵۵	۱۵۰
	توسعه و تجارت قند خوارزمی	۱۶۵۰۰	۴۵۰
	رضا عامری فرانی و طاهره زرد کف	۲۶۸۰	۲۵۰
	شهد قند	۷۰۰۰۰	-
	کوشا تغذیه ماندگار	۱۵۶۶۰	۶۰۰
	سروستان خوراک	۱۰۵۰۰	۴۸۰
	زرچین امین غرب	۶۰۰۰	۴۵۰
	محمدعلی جعفری سیاوشانی	۳۶۰۰	۲۶۰
	نادر و ناصر و مجید الکاکی و رضا الیکاکی	۷۵۰۰	۳۵۰
غلامرضا قربانی	۱۳۹۳	۴۰۰	
قند ورامین	۴۵۰	۳۰۰	



صنعت قند و شکر

شهرستان / شهر	صنعت / شرکت	ظرفیت تولید (تن / سال)	تعداد کارکنان تقریبی (نفر)
شهر ری	سید محمدعلی فریسی هادی زرکش	-	-
	احمد مهجور	-	-
بهارستان	قند حبه آذر تهران یحیی حامدی و امیرنصیری	۵۶۱	-
شهریار	سید محمدعلی فریسی هادی زرکش	۱۴۸۰	۱۶۰
رباط کریم	سید علیرضا نادری	۱۱۰۰	۱۵۰
	آروین تجارت داتیس	۱۴۰	-
	طاهره عبدالحسینی	۲۰۰۰	۲۱۰
	حسنعلی حسنی	۷۲۰۰	۳۸۰
ملارد	حسین نظری	۳۰۰	-

استان چهارمحال بختیاری

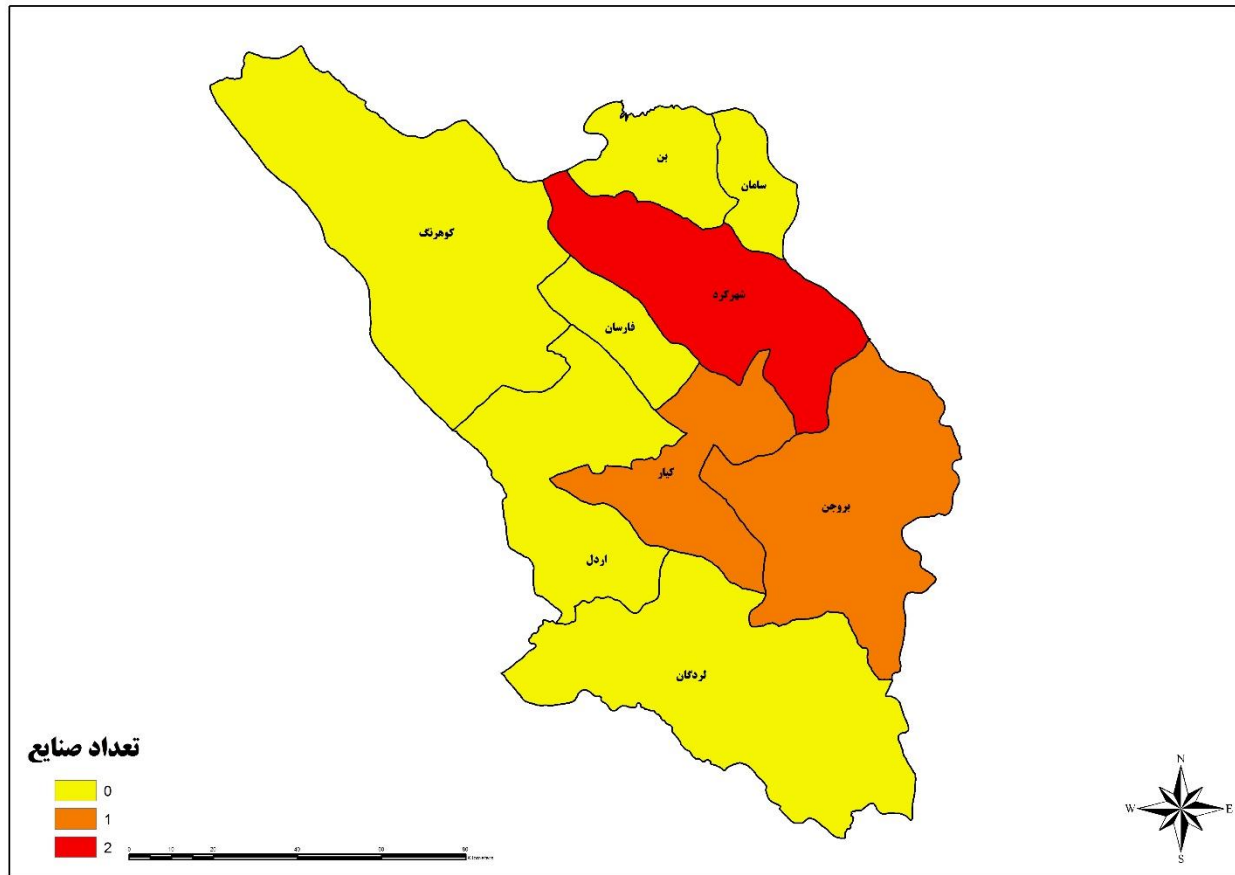

شکل ۱۰. نقشه توزیع صنعت قند و شکر در استان چهارمحال بختیاری

جدول ۱۰. صنایع قند و شکر در استان چهارمحال بختیاری

شهرستان/شهر	صنعت/شرکت	ظرفیت تولید (تن/سال)	تعداد کارکنان تقریبی (نفر)
شهرکرد	فرآورده‌های غذایی و قند چهارمحال	۸۰۰۰۰	۶۰۰
	خدابخش حیدری سورشجانی	۲۴۰۰۰	۵۰۰
کیار	صنایع غذایی شکرشکن شهرکرد	-	-
بروجن	حمیدرضا پورصفر بروجنی	-	-

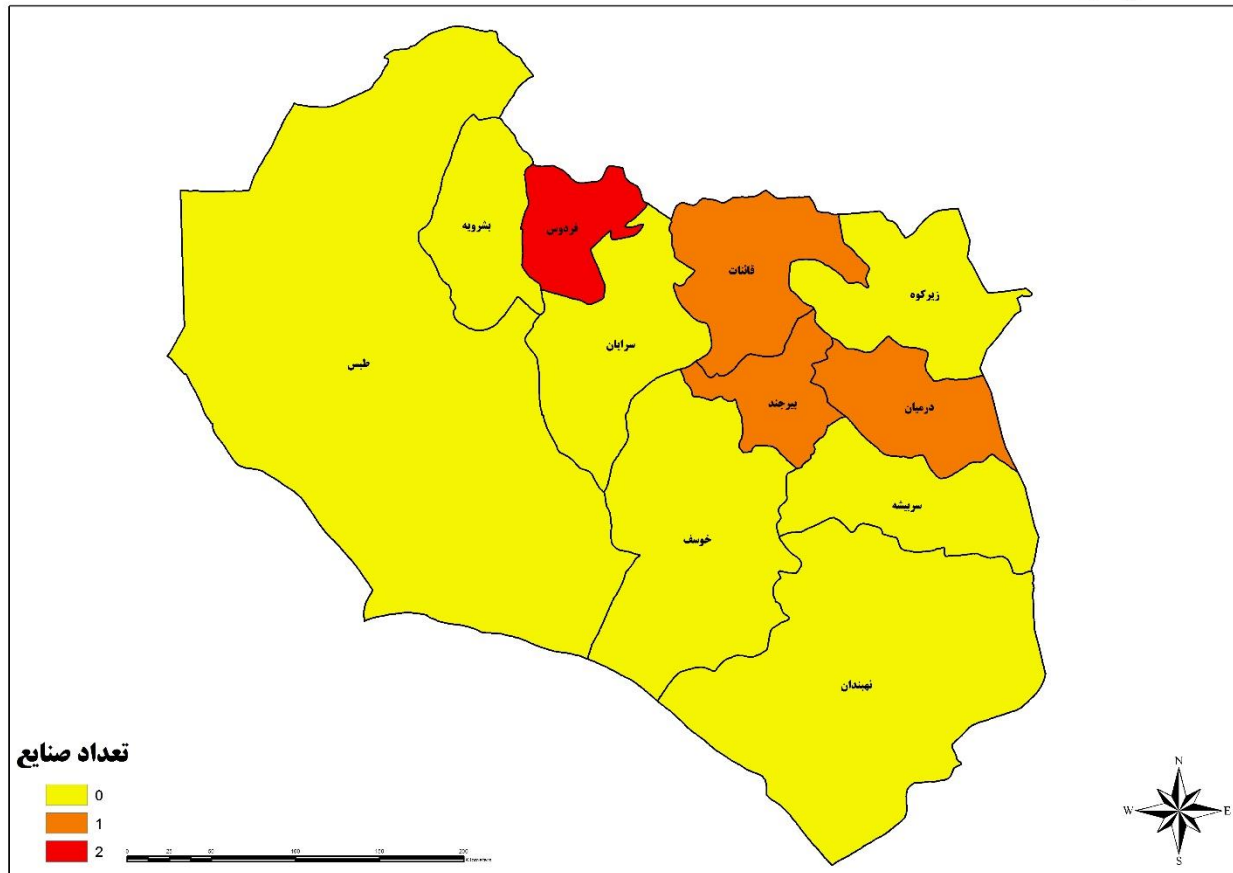

شکل ۱۱. نقشه توزیع صنعت قند و شکر در استان خراسان جنوبی

جدول ۱۱. صنایع قند و شکر در استان خراسان جنوبی

شهرستان/شهر	صنعت/شرکت	ظرفیت تولید (تن/سال)	تعداد کارکنان تقریبی (نفر)
فردوس	قند سالار فردوس	۱۳۰۰۰	۵۵۰
	تعاونی شیرین گستر تون	-	-
قائنات	شهدآدین قائن	۱۰۰۰	۱۲۰
درمیان	قند قهستان	۱۳۱۱۵	۵۰۰
بیرجند	گوهر شرق کهن دژ	۴۶۰۰	-



صنعت قند و شکر

شهرستان / شهر	صنعت / شرکت	ظرفیت تولید (تن / سال)	تعداد کارکنان تقریبی (نفر)
سبزوار	علی وحیدی پویا	۷۲۰۰	۴۰۰
	حسین محسنی صفت	۱۵۰۰۰	۵۵۰
	محمد لطفی	۵۰۰۰	-
	تولیدی صنایع غذایی پانید بیهق	۱۴۰۰۰	-
ترت حیدریه	قند ترت حیدریه	۱۶۰۰۰	۶۰۰
	مجتمع صنایع غذایی گوهر قند ترت حیدریه	۲۳۰۰	۳۰۰
	شرکت شیرین نشان نوبان	۴۵۰۰	-
	سهامی قند ترت حیدریه	۵۶۰۰۰	-
کاشمر	حمیدرضا روحانی	۴۷۰۰	۴۰۰
	صنایع غذایی قائم کاشمر	۵۷۰۰	۴۰۰
	احمد روحانی	۵۲۰۰	۳۸۰
	صغری مقصودی	۵۱۰۰	۴۰۰
	قند صدف کاشمر	۱۰۰۰۰	۵۰۰
	قند عسل کاشمر	۶۵۰۰	۴۰۰
	شیرین طعم بیگی	۵۸۵۰	۳۰۰
	منصور سلطانی	۱۵۰۰	-
ترت جام		۸۰۰	
	فرآورده‌های غذایی و قند ترت جام	۲۰۰۰۰	۷۰۰
خواف	تولیدی صنایع غذایی کیمیا صنعت خواف	۹۰۰۰	۴۰۰

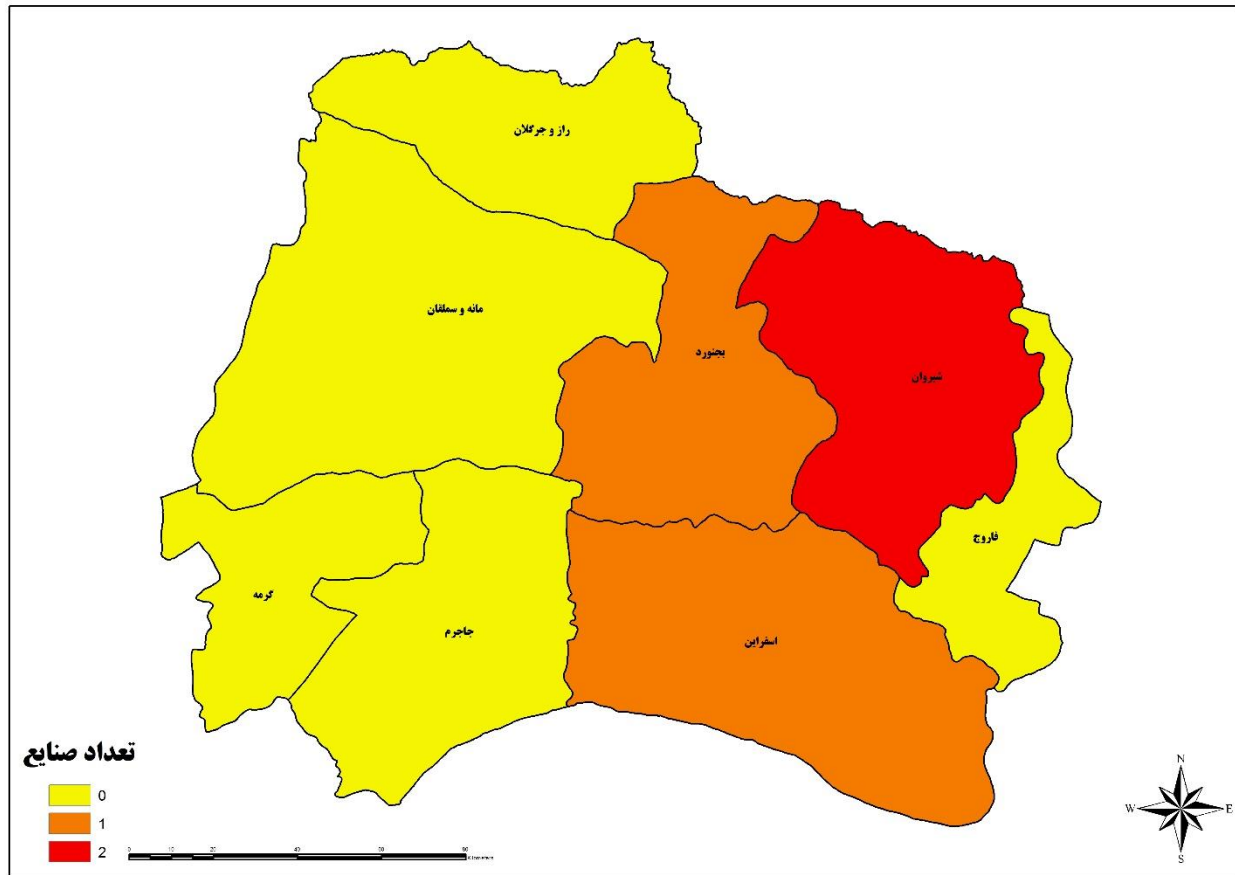

شکل ۱۳. نقشه توزیع صنعت قند و شکر در استان خراسان شمالی

جدول ۱۳. صنایع قند و شکر در استان خراسان شمالی

شهرستان/شهر	صنعت/شرکت	ظرفیت تولید (تن/سال)	تعداد کارکنان تقریبی (نفر)
شیروان	تولیدی قند شیروان، قوچان، بجنورد	۵۰۰۰	۳۰۰
	تولیدی قند موعود	-	-
بجنورد	الماس قند بجنورد	۱۷۶۰	۱۵۰
اسفراین	تعاونی قند بلال اسفراین	۲۱۰۰	۲۳۰

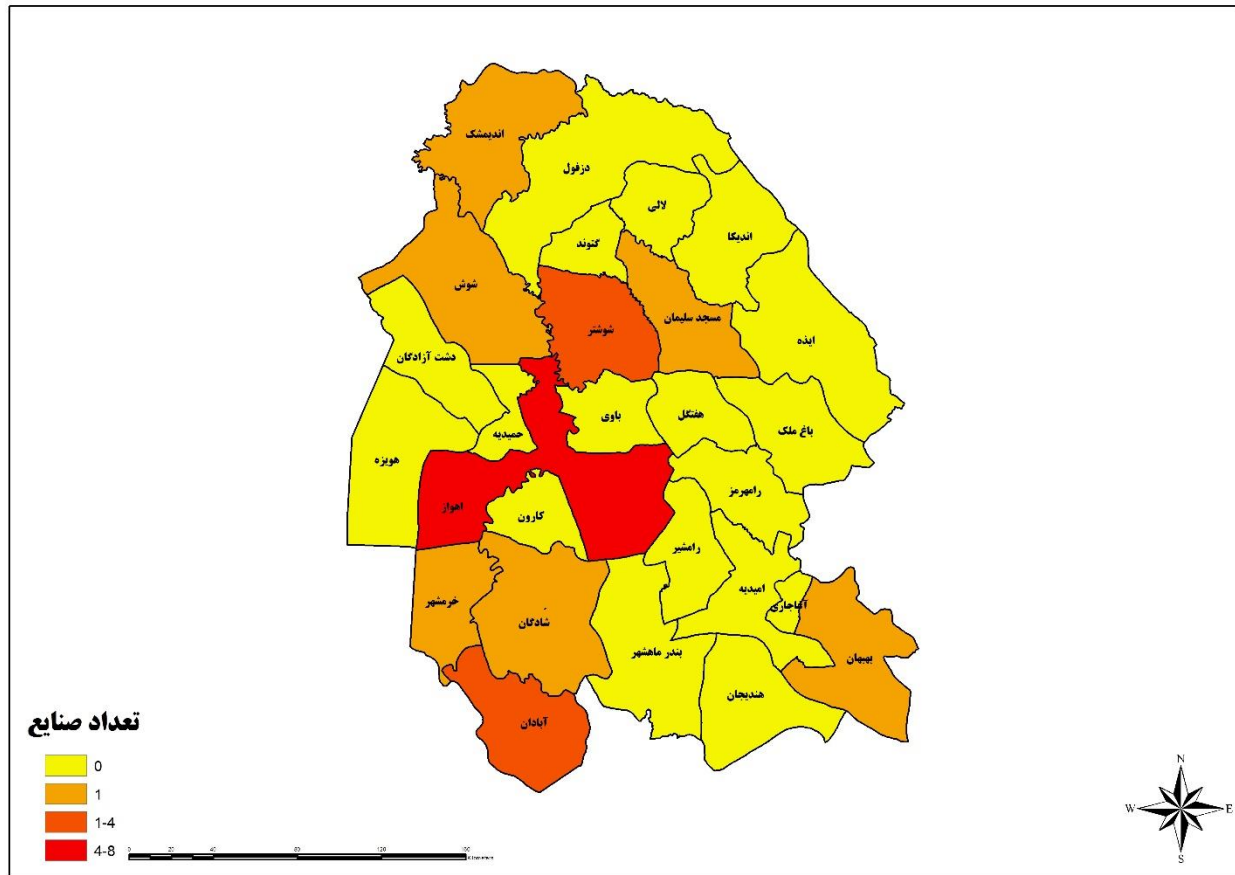

شکل ۱۴. نقشه توزیع صنعت قند و شکر در استان خوزستان

جدول ۱۴. صنایع قند و شکر در استان خوزستان

شهرستان/شهر	صنعت/شرکت	ظرفیت تولید (تن/سال)	تعداد کارکنان تقریبی (نفر)
اندیمشک	صفرعلی فخر	-	-
مسجدسلیمان	قند جنوب	۵۵۰	۲۰۰
شوشتر	کشت و صنعت امام خمینی (ره)	۱۰۰۰۰۰	۵۰۰
	محمد شمس آبادی	۳۰۰۰	۴۵۰
	کشت و صنعت کارون	۱۸۰۰۰۰	۱۰۰۰
شوش	عبدالامیر منجزی	۱۵۰۰	۲۶۰
	کشت و صنعت دانیال تأمین سپهر	۳۷۵۰۰	۶۰۰
	کشت و صنعت دعبل خزائی	۱۰۰۰۰۰	-
اهواز	کشت و صنعت نیشکر دهخدا	۱۰۰۰۰۰	-
	کشت و صنعت حکیم فارابی خوزستان	۱۷۵۰۰	۶۰۰
	عبدالرضا غانمی	۱۴۴۰	۲۵۰
	عسل سخاوت اهواز	۵۰۰۰	۳۰۰
	مروارید سیاه ساحل	۱۱۵۵۰	۵۵۰
	کشت و صنعت سلمان فارسی	۱۰۰۰۰۰	-
	کشت و صنعت میرزا کوچک خان	۷۰۰۰	۸۰۰



صنعت قند و شکر

شهرستان /شهر	صنعت /شرکت	ظرفیت تولید (تن /سال)	تعداد کارکنان تقریبی (نفر)
		۱۰۰۰۰۰	
بهبهان	یحیی داردان	۱۵۰۰۰	۶۰۰
شادگان	اکبر حاج کاظمیان	-	-
خرمشهر	صنعتی پدیده بازرگانی اروند	۱۰۴۰۰	۵۰۰
آبادان	تولیدی عسل قند آبادان	۳۲۵۰	۳۰۰
	تعاونی تولیدی قند حبه نوید آبادان	۱۲۵۰	۲۰۰
	پیروز اطلس اروند	۴۵۵۰	۲۵۰

استان زنجان

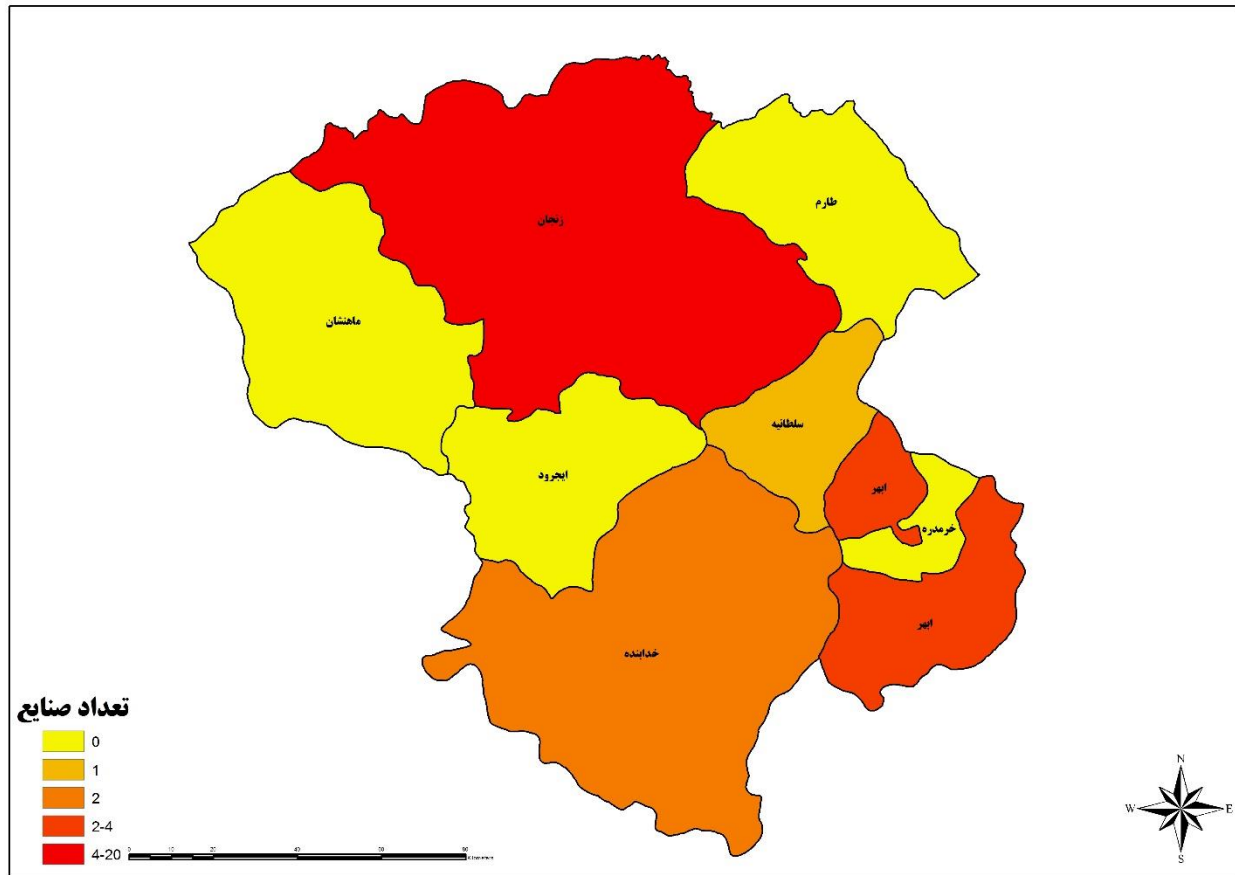

شکل ۱۵. نقشه توزیع صنعت قند و شکر در استان زنجان

جدول ۱۵. صنایع قند و شکر در استان زنجان

شهرستان/شهر	صنعت/شرکت	ظرفیت تولید (تن/سال)	تعداد کارکنان تقریبی (نفر)
زنجان	محمدباقر جز یاری	۱۰۰۰	۱۲۰
	رسول و محمدحسین رستمی مکمل	۳۵۰۰	۴۰۰
	گلپاک غنچه	۱۶۰۰	۲۵۰
	قند شیرین شهد زنجان	۵۰۰۰	۳۰۰
	ورنا آذر	۳۰۰	۸۰
	اسکندر توحید لو	۲۵۰۰	-
	هجرت گونای	۳۰۰۰	۳۰۰
	مهین سعادت	۳۰۰۰	۲۸۰
	فرتاک گستر زنجان	۶۰۰۰	۴۰۰
	سلیمان عبدی	۱۵۰۰	۲۰۰
	محمدباقر جزء یاری	۵۰۰۰	۳۰۰
	رایان قطعه زنجان	۶۸۴۸	-
	تولیدی قند شیرین طعم زنجان	۹۷۳۹	۴۰۰
	حسین عبدی	۲۰۰۰	۲۰۰
	صداقت محور زنجان	۱۰۰۰	۱۵۰



صنعت قند و شکر

شهرستان / شهر	صنعت / شرکت	ظرفیت تولید (تن / سال)	تعداد کارکنان تقریبی (نفر)
	حامد جزء یاری	۱۰۰۰	-
	اصغر امیری	۱۲۰۰	-
	حسن محمدی	۲۵۰۰	۱۸۰
	مجید محمدرضایی	۱۰۰	۵۰
	باهرعسل زنجان	۵۰۰۰	۳۰۰
سلطانیه	یدالله لطفی	۲۰۰۰	۱۵۰
ابهر	محمد و محمدناصر و حسین محمدلو	۲۸۰۰	۲۰۰
	قند ریزی شایسته ابهر	۴۰۰۰	۳۰۰
	آذرین تاک ارغوان	۶۰۰۰	-
	تعاونی تولیدی قند شهید صائین شهر	۴۰۰۰	-
خدابنده	محمد اسمعیلی	۱۵۰۰	۲۰۰
	علی حسین قنبری و شرکا	۲۵۰۰	۲۵۰

استان سمنان

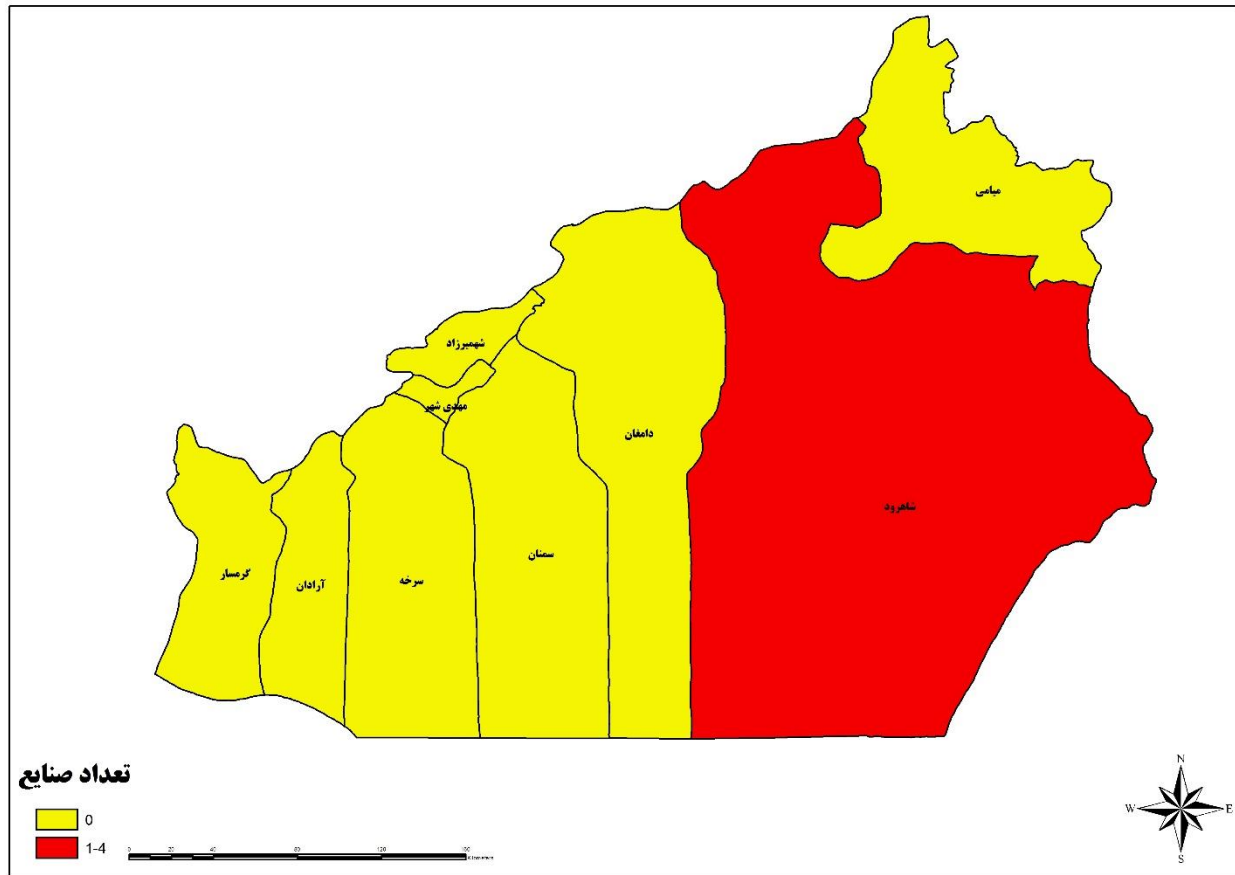

شکل ۱۶. نقشه توزیع صنعت قند و شکر در استان سمنان

جدول ۱۶. صنایع قند و شکر در استان سمنان

شهرستان/شهر	صنعت/شرکت	ظرفیت تولید (تن/سال)	تعداد کارکنان تقریبی (نفر)
شاهرود	تولیدی و بازرگانی شمیم کویر شاهرود	۲۱۰۰۰	۶۰۰
	کامینه	۱۲۶۰۰	۵۰۰
	شکر	۱۷۱۵۵۰	-
	عبدالله عرب احمدی	۲۰۰۰	-

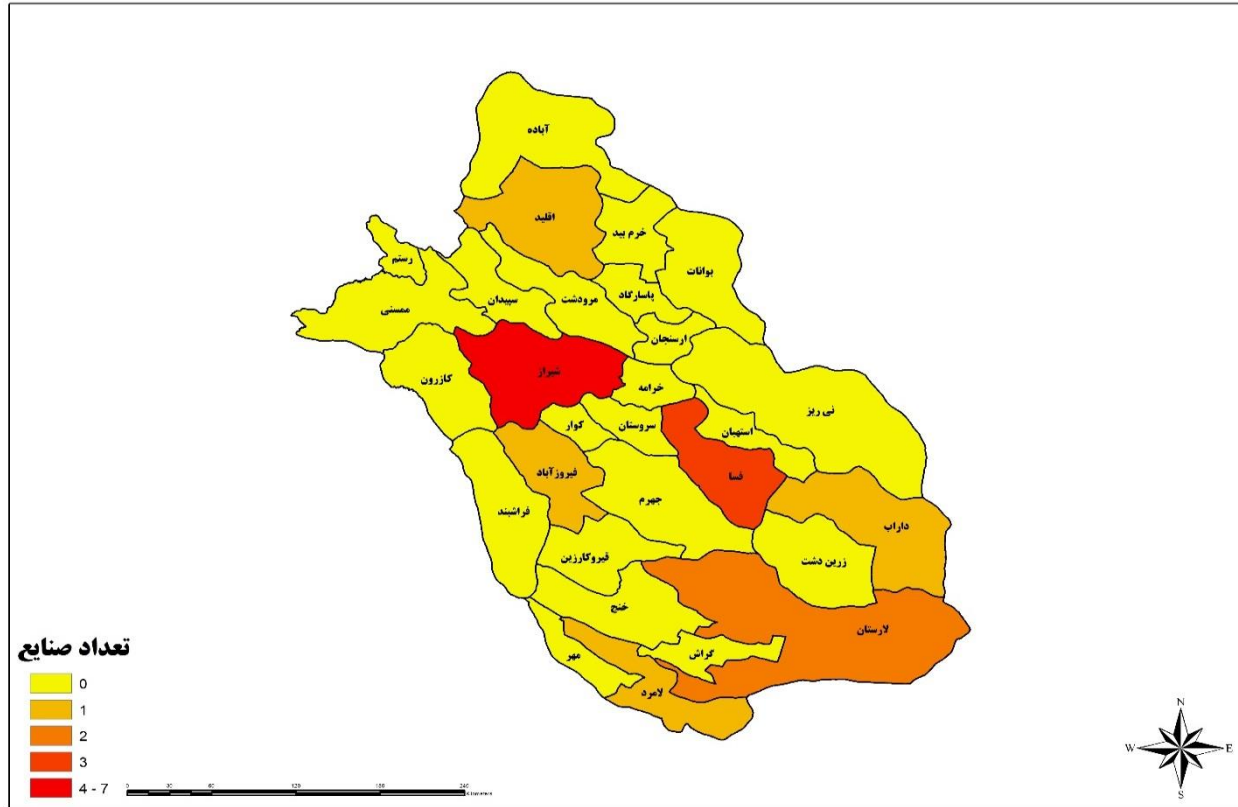

شکل ۱۸. نقشه توزیع صنعت قند و شکر در استان فارس

جدول ۱۸. صنایع قند و شکر در استان فارس

شهرستان/شهر	صنعت/شرکت	ظرفیت تولید (تن/سال)	تعداد کارکنان تقریبی (نفر)
اقلید	قند اقلید	۵۴۷۵۰۰	-
شیراز	سید نورالدین عمرانیان و شرکا	۲۰۰۰	۳۰۰
	قند کسری فارس	۱۰۰۰	-
	تعاونی مواد غذایی نقش شاپور فارس	۳۰۰۰	۳۲۰
	رشک عقیق درخشان	۷۰۰۰	۵۰۰
	قند حبه بلورین شیراز	۵۰۰۰	-
	قند حبه ستاره کازرون	۸۰۰	۱۰۰
	شهدآوران شهر سبز	۲۵۰۰	۲۲۰
فسا	تعاونی گل بسته ناب فسا	۹۰۰۰	۴۰۰
	تولیدی قند ارمغان صبای فسا	-	-
قند مینو فسا	۳۰۰۰۰	۶۰۰	
فیروزآباد	تیمور ملکی علیایی	۶۰۰۰	۳۸۰
لارستان	قند کله و حبه مروارید بیرم رحمت‌اله شکسته	۸۰۰	-
	یاسین عبدالله زاده	-	-
لامرد	تعاونی مرزنشینان لامرد و حومه	-	-
داراب	قند گستر داراب	-	-



صنعت قند و شکر

استان قزوین

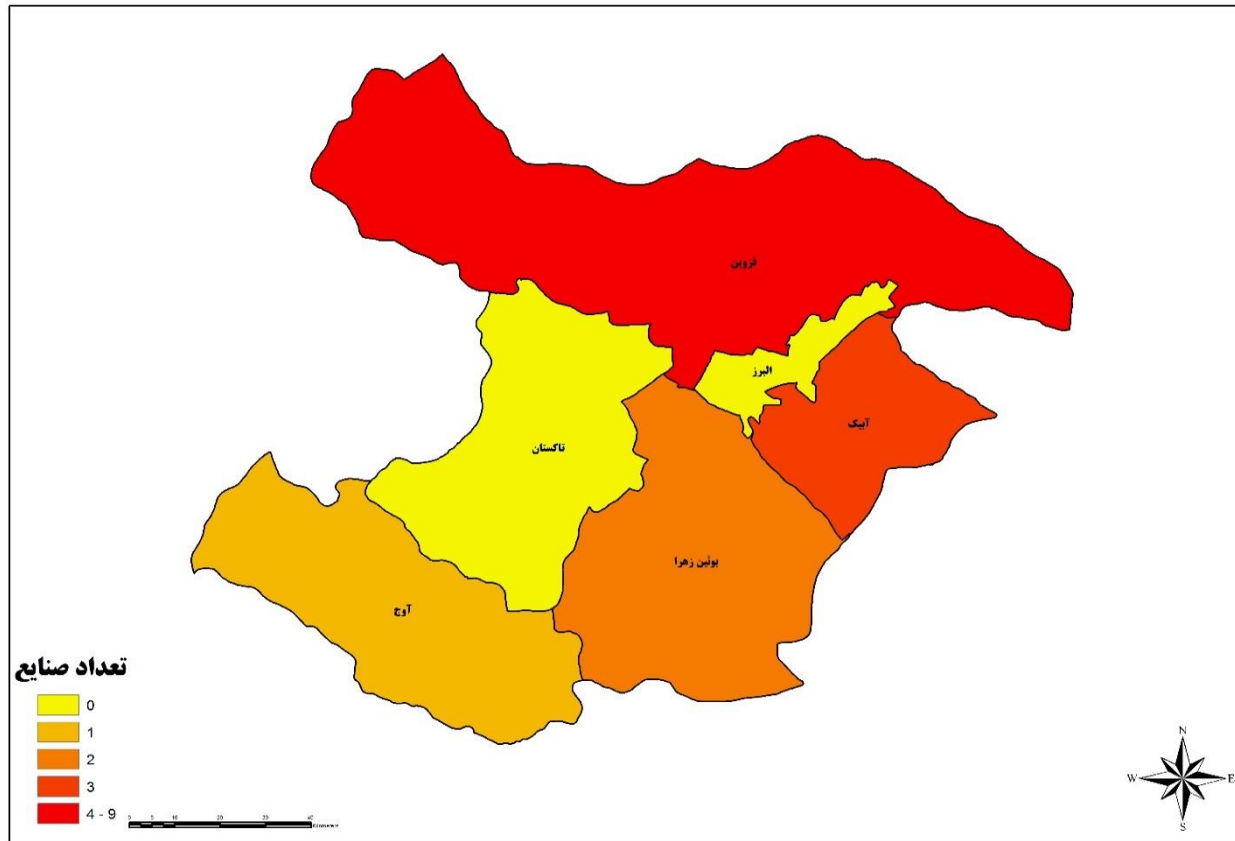

شکل ۱۹. نقشه توزیع صنعت قند و شکر در استان قزوین

جدول ۱۹. صنایع قند و شکر در استان قزوین

شهرستان/شهر	صنعت/شرکت	ظرفیت تولید (تن/سال)	تعداد کارکنان تقریبی (نفر)
قزوین	شهدآوران شیرین قزوین	۲۷۰۰	۲۰۰
	قند دلپسند خانواده قزوین	۱۷۰۰	۲۲۰
	شیرین شکر کاسپین	۱۰۰۰	-
	قند قزوین	۳۶۰۰۰	۵۰۰
	کیمیا قند آذر- واحد ۱	۶۹۰۰	۴۰۰
	تولیدی و صنعتی شرف	۱۰۰۰	۲۰۰
	کیمیا قند آذر- واحد ۲	۳۱۲۰	-
	شیرین کار البرز	۹۰۰	۱۲۰
	قند و نبات پردیس	۳۰۰۰	۲۵۰
آبیک	خشکبار مهر پردیس قزوین	۵۰۰	-
	زرین گوهر کاسپین	۶۰۰۰	۳۰۰
بوئین زهرا	شیرین کام کوش کاسپین	۸۰۰۰	۴۰۰
	طارم جلوه	۷۰۰۰	۴۵۰
آوج	شیرین کام کوش کاسپین	-	-
	شکوه جواهر آوج	-	-



صنعت قند و شکر

استان قم

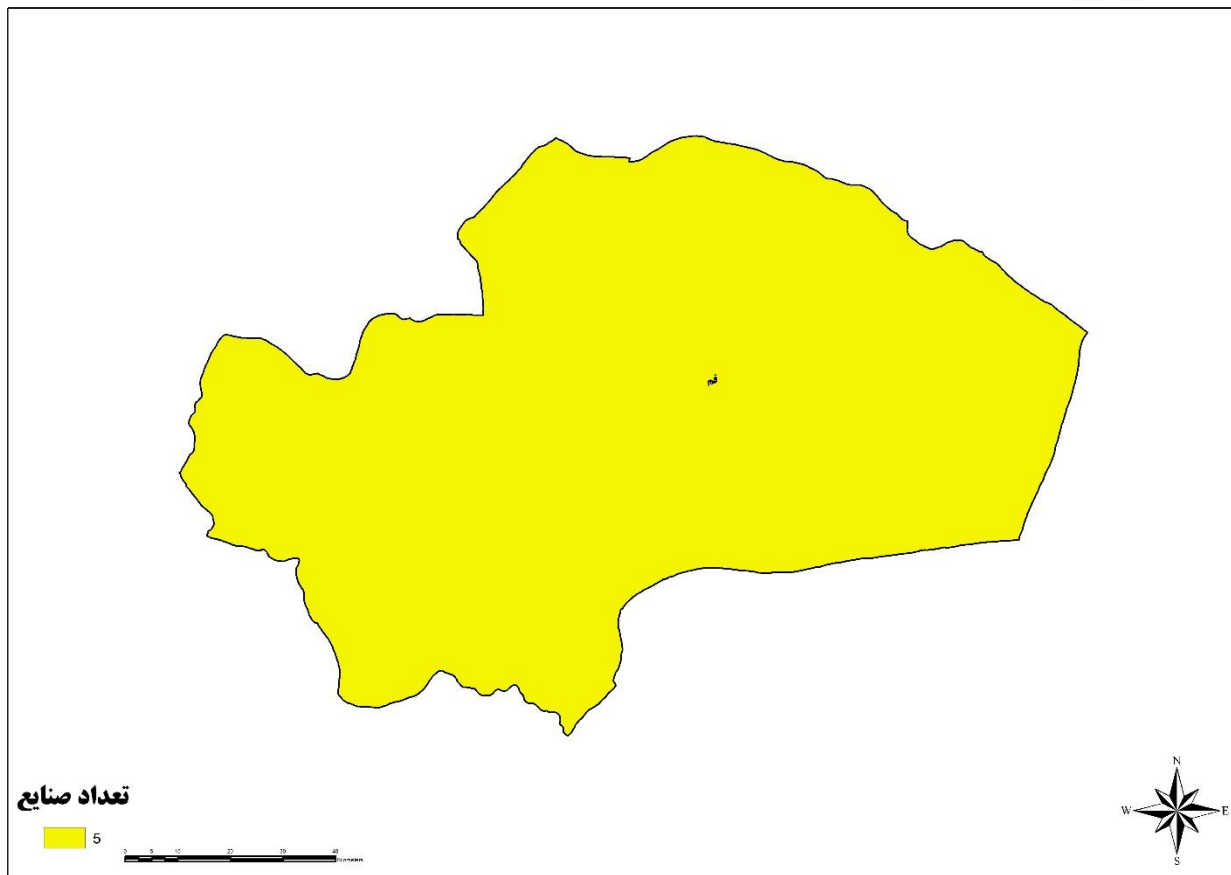

شکل ۲۰. نقشه توزیع صنعت قند و شکر در استان قم

جدول ۲۰. صنایع قند و شکر در استان قم

شهرستان/شهر	صنعت/شرکت	ظرفیت تولید (تن/سال)	تعداد کارکنان تقریبی (نفر)
قم	رضا نادری	۷۵۵	۱۰۰
	حسین رقیبی	۵۰۰۰	۳۰۰
	ضیاءالدین آل اسحاق	۵۰	-
	شهدین قند شکوه کویر	۳۰۰۰	۲۰۰
	تولیدی درنیکا قند عارف ناحیه صنعتی سیرو	۳۲۰۰۰	۶۰۰

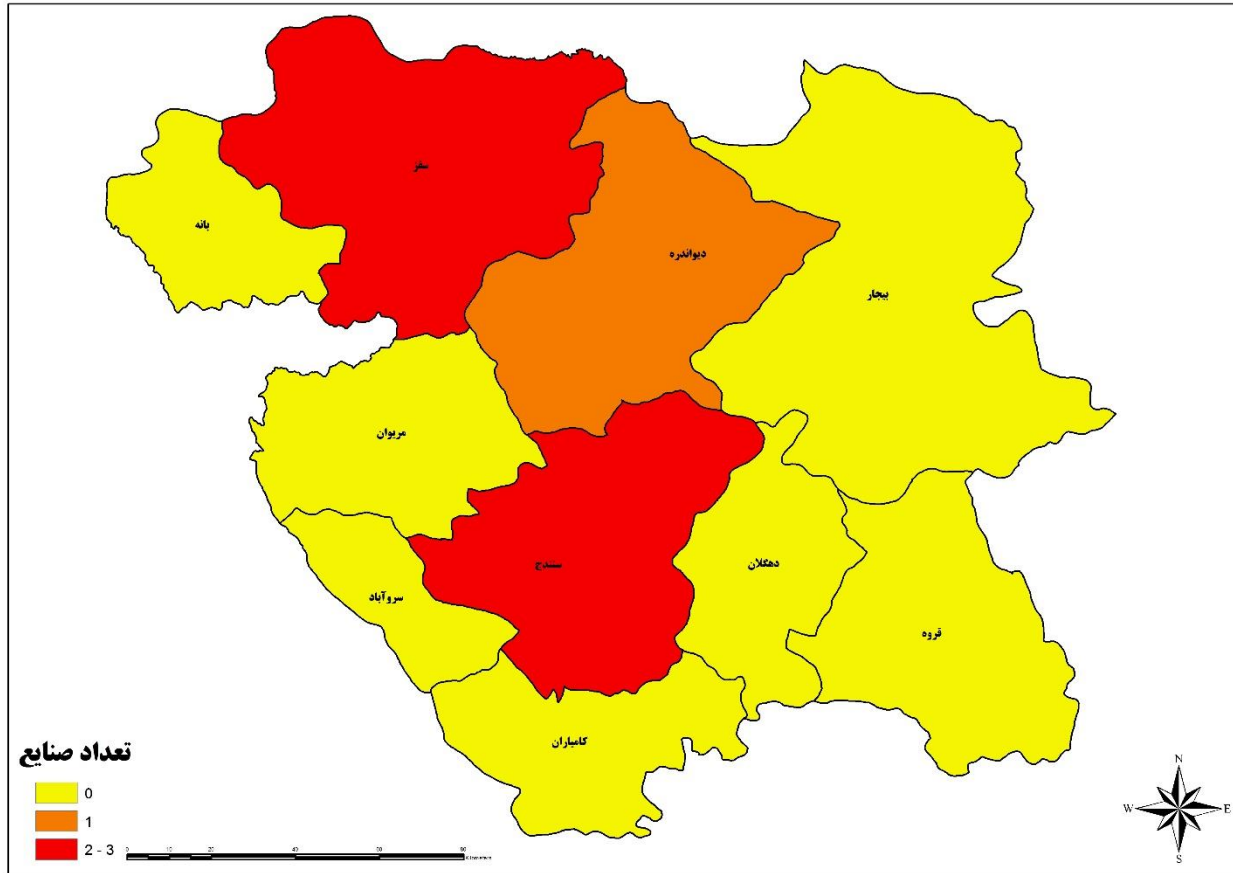

شکل ۲۱. نقشه توزیع صنعت قند و شکر در استان کردستان

جدول ۲۱. صنایع قند و شکر در استان کردستان

شهرستان/شهر	صنعت/شرکت	ظرفیت تولید (تن/سال)	تعداد کارکنان تقریبی (نفر)
سقز	ایوان سقز	۵۰۰۰	۳۰۰
	شرکت صنعت قند کردستان	۵۰۰۰۰	-
	یکتا قند برکت سقز	۷۰۰۰	۴۰۰
دیوان دره	صبا شیرین کردستان	۱۰۰۰۰	۵۰۰
سندج	محمد جمیل واجدی یگانه	۳۰۰۰	۳۸۰
	شقایق پوش	۴۵۰۰	۳۰۰
	صنایع غذایی سواره چپای مریوان	۳۰۰۰	۳۲۰

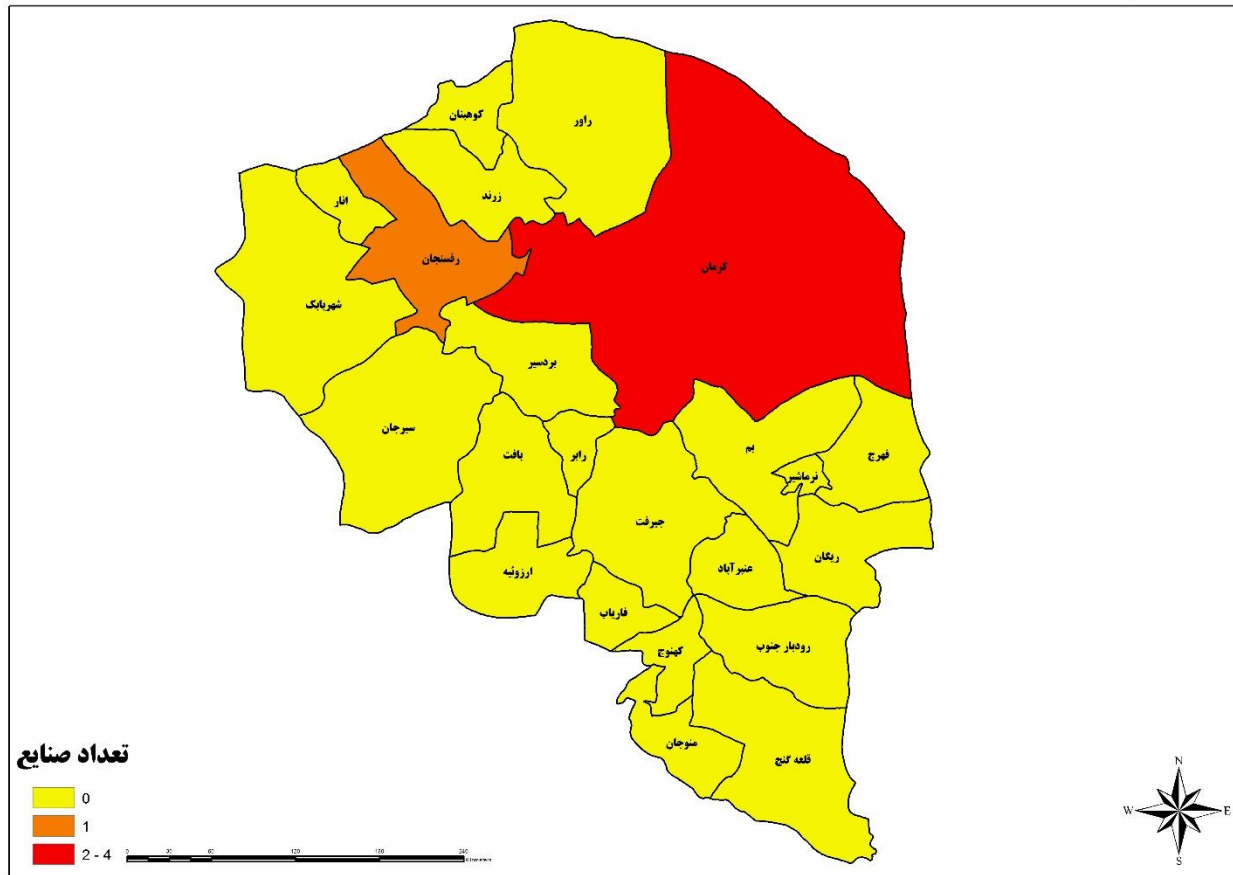

شکل ۲۲. نقشه توزیع صنعت قند و شکر در استان کرمان

جدول ۲۲. صنایع قند و شکر در استان کرمان

شهرستان/شهر	صنعت/شرکت	ظرفیت تولید (تن/سال)	تعداد کارکنان تقریبی (نفر)
کرمان	احمد کلاتری پور	۱۷۵۰	۲۰۰
	زهره حسن زاده سبلوئی	۷۸۰۰	۳۵۰
	احمد عسکر زاده	۳۰۰۰	۲۰۰
	فاطمه شیما ایران منش	۱۰۰۰۰	۵۰۰
رفسنجان	علی حاج محمد	۱۵۰	-



استان کرمانشاه

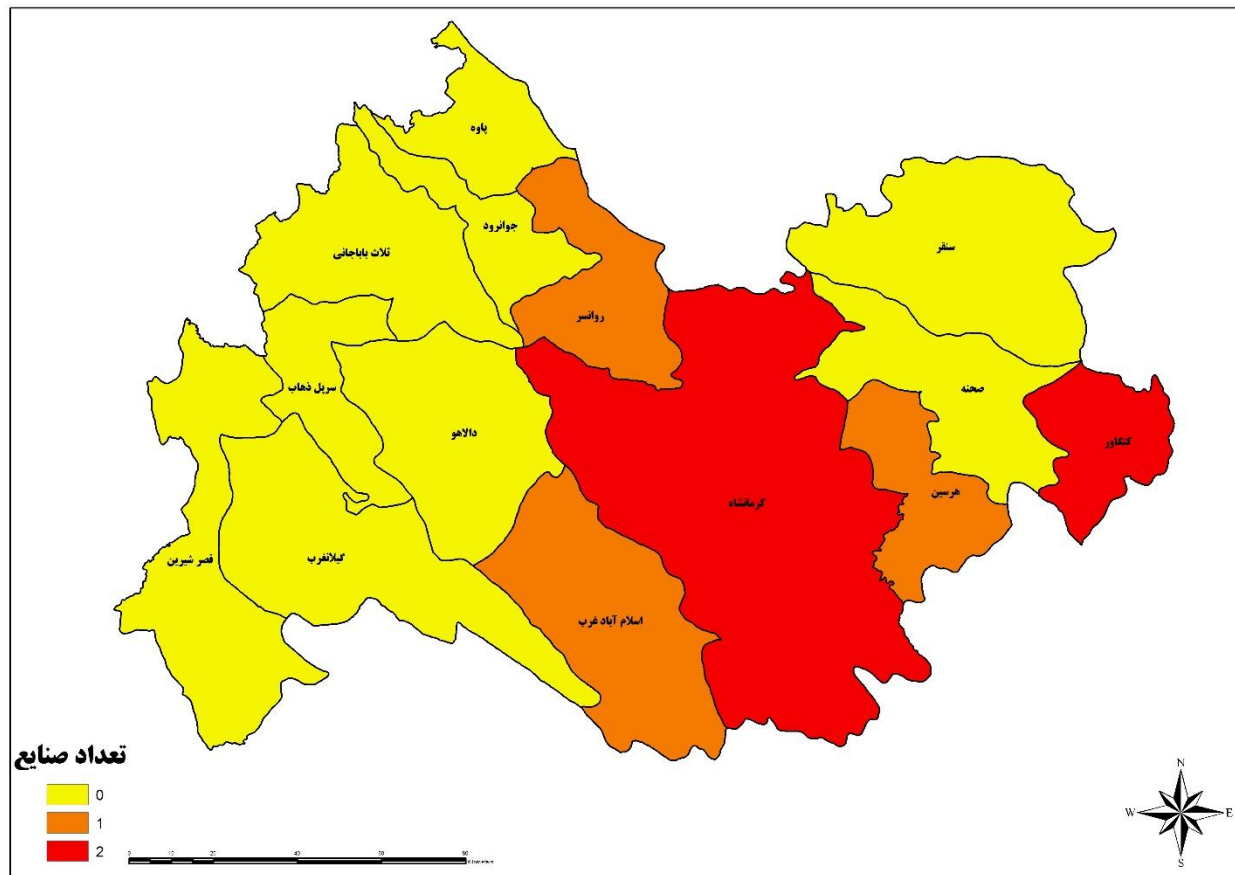

شکل ۲۳. نقشه توزیع صنعت قند و شکر در استان کرمانشاه

جدول ۲۳. صنایع قند و شکر در استان کرمانشاه

شهرستان/شهر	صنعت/شرکت	ظرفیت تولید (تن/سال)	تعداد کارکنان تقریبی (نفر)
روانسر	تعاونی شماره ۲۴۷۷	۶۰۰۰	۳۵۰
کنگاور	بهار آفرین بیستون	-	-
	نادرخزائی سلطان آبادی	-	-
هرسین	قند بیستون	۲۳۰۰۰	۷۰۰
کرمانشاه	تعاونی ۶۳۸ قند امین	۲۵۰۰	۳۰۰
	تورج امیری	۳۰۰۰	۳۵۰
اسلام آباد غرب	شرکت قند پانیز فام - کارخانه قند اسلام آباد غرب	۳۰۰۰	-



استان کهگیلویه و بویراحمد

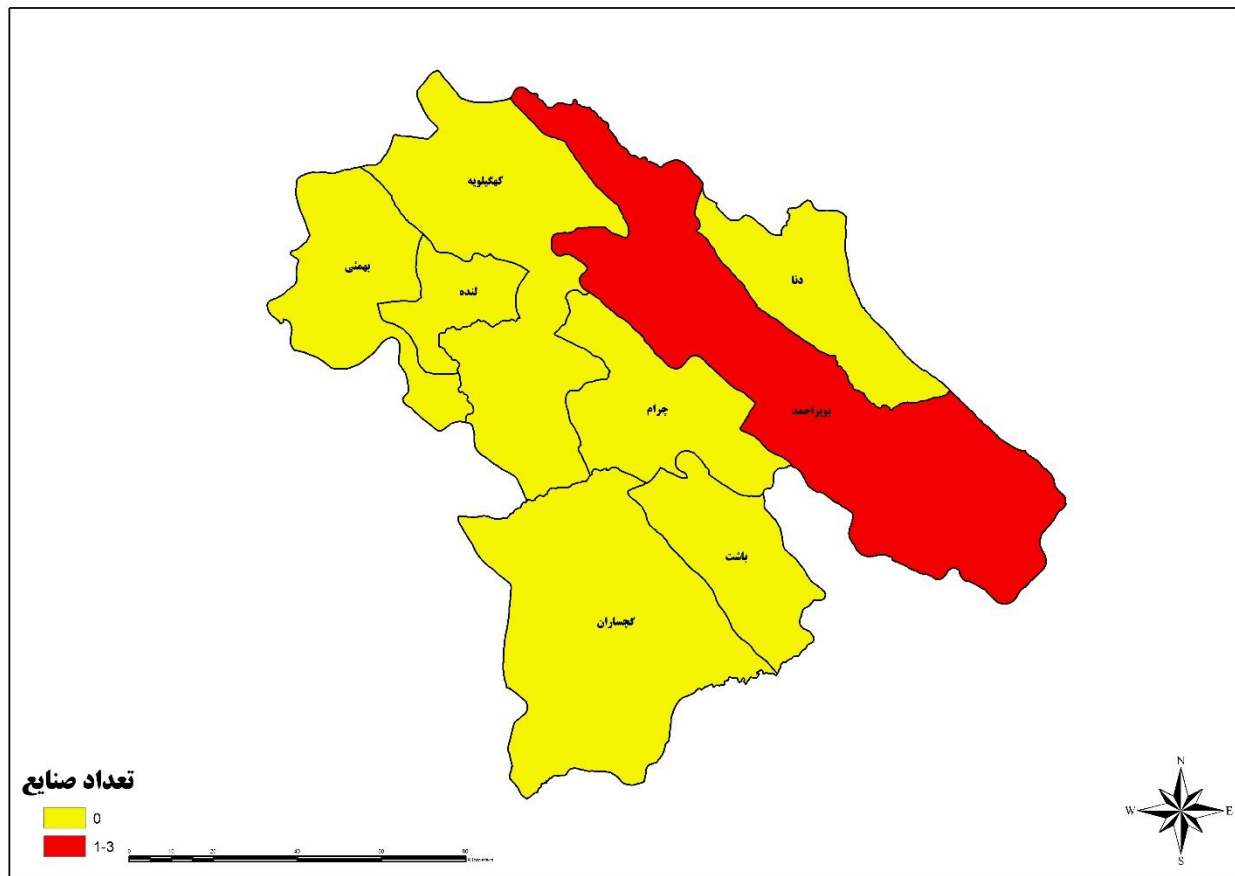

شکل ۲۴. نقشه توزیع صنعت قند و شکر در استان کهگیلویه و بویراحمد

جدول ۲۴. صنایع قند و شکر در استان کهگیلویه و بویراحمد

شهرستان/شهر	صنعت/شرکت	ظرفیت تولید (تن/سال)	تعداد کارکنان تقریبی (نفر)
بویراحمد	سهامی قند یاسوج	۹۰۰۰	۴۰۰
	فرآورده‌های شکر میلاد زاگرس	۳۵۰۰	۳۰۰
	قند میلاد دنا	۱۳۶۶۲	۵۵۰



استان گلستان

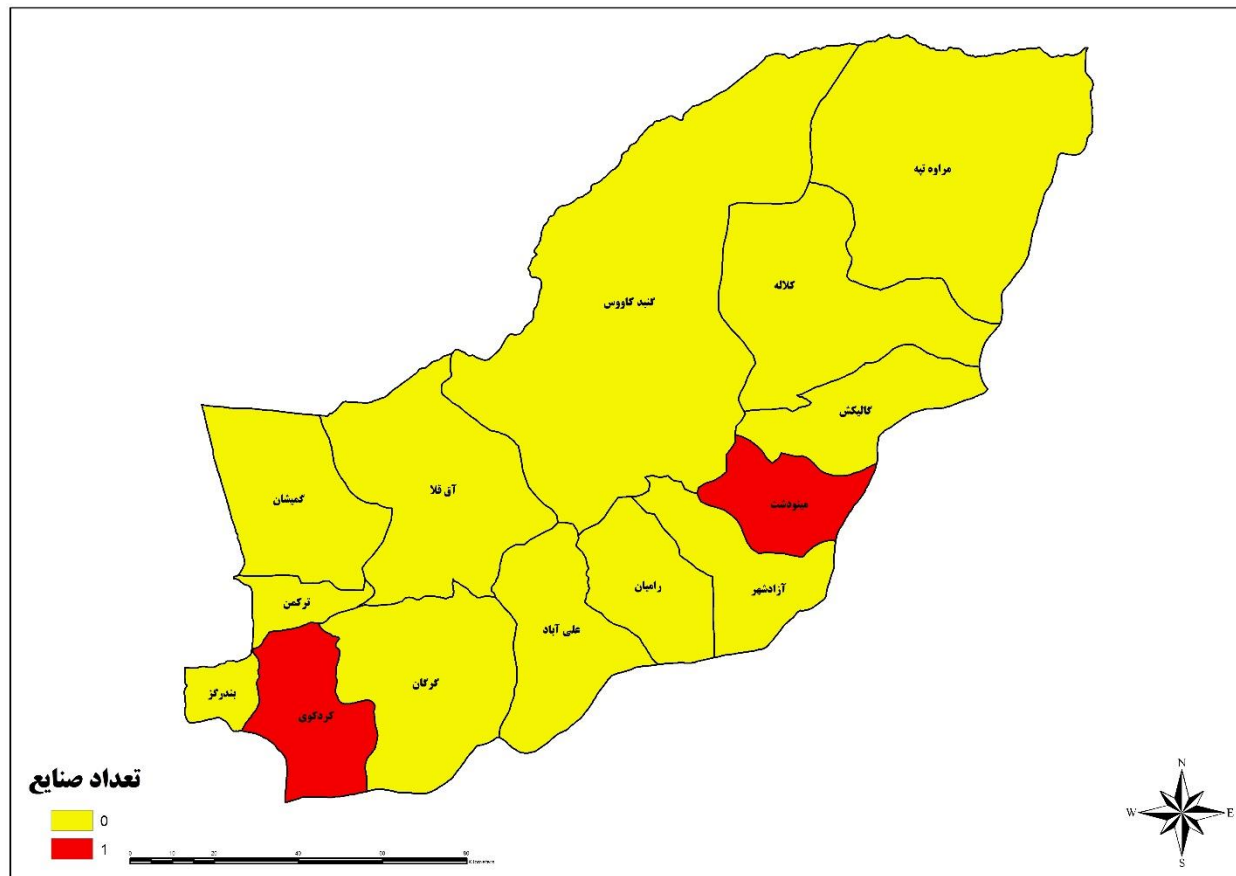

شکل ۲۵. نقشه توزیع صنعت قند و شکر در استان گلستان

جدول ۲۵. صنایع قند و شکر در استان گلستان

شهرستان/شهر	صنعت/شرکت	ظرفیت تولید (تن/سال)	تعداد کارکنان تقریبی (نفر)
مینودشت	نیل برگ خزر	۱۵۰۰۰	۷۰۰
کردکوی	بازرگانی راهیان کوهستان	۱۰۰۰۰	۴۰۰



استان گیلان

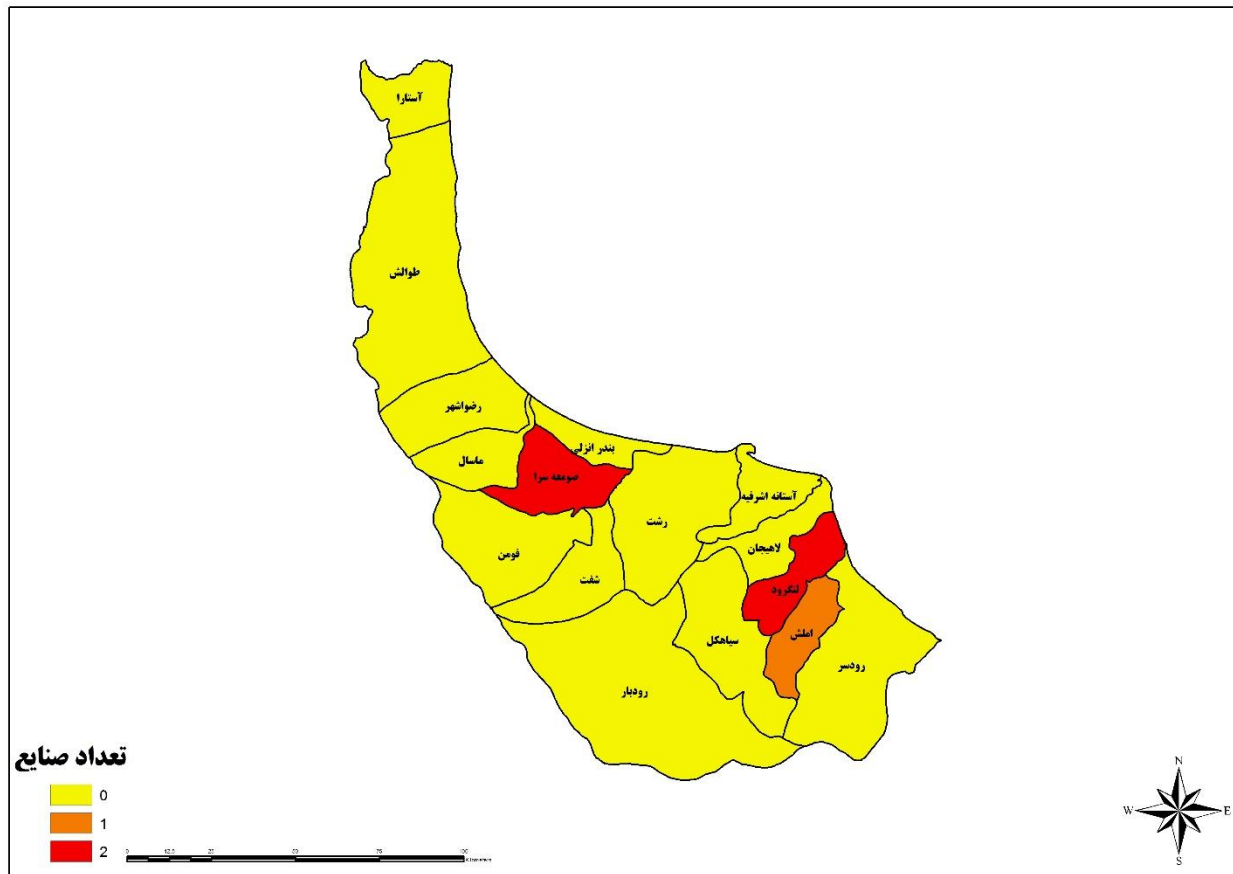

شکل ۲۶. نقشه توزیع صنعت قند و شکر در استان گیلان

جدول ۲۶. صنایع قند و شکر در استان گیلان

شهرستان/شهر	صنعت/شرکت	ظرفیت تولید (تن/سال)	تعداد کارکنان تقریبی (نفر)
صومعه سرا	تولیدی قند صدف سازان	۱۰۰۰	۱۵۰
	تعاونی دانش بنیان حامیان سلامت برومند	۲۵۰	۸۰
لنگرود	بسته بندی قند و شکر و تولیدات کله قند ستایش خزر شمال	۱۰۰۰	۱۲۰
	قند راد لنگرود	۱۰۰۰	-
املش	املش قند	۲۰۰۰	۲۰۰



استان لرستان

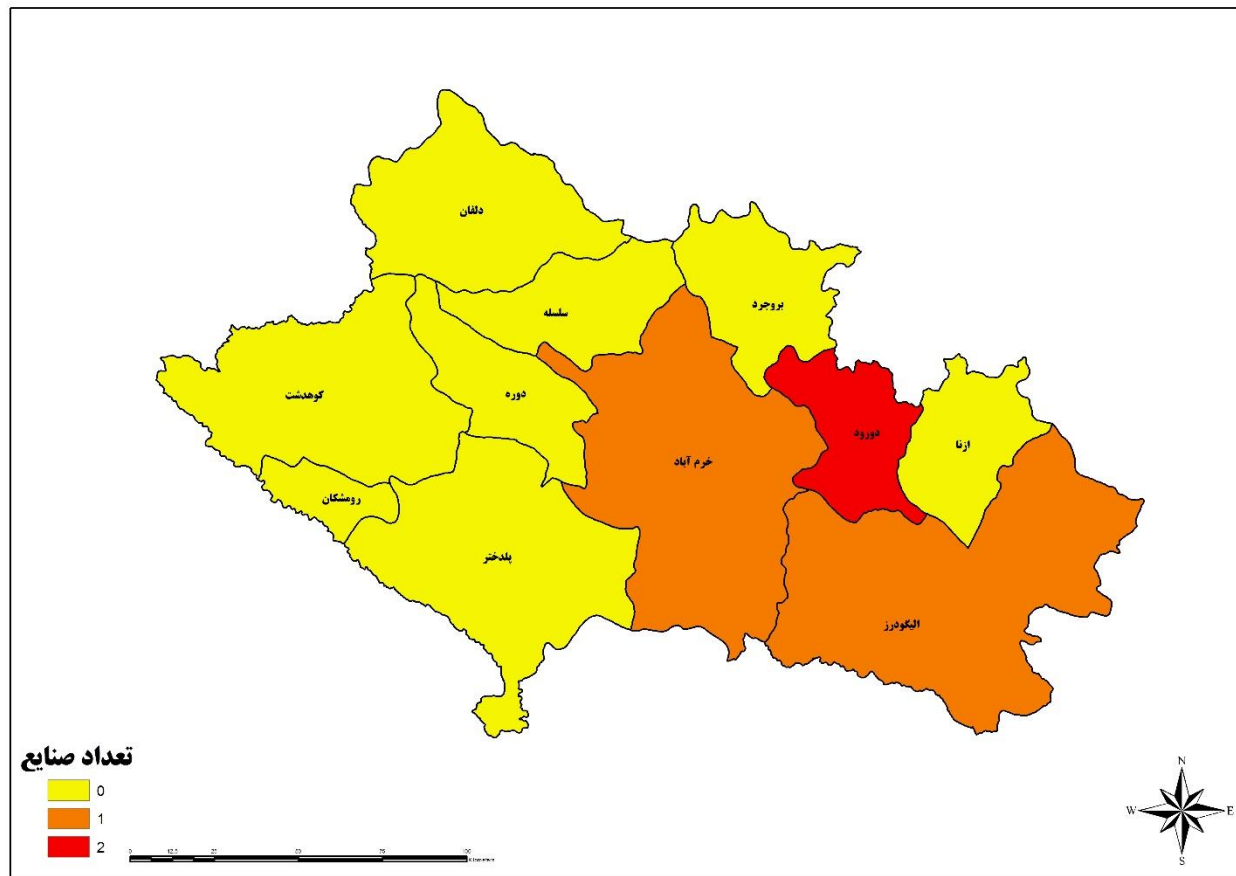

شکل ۲۷. نقشه توزیع صنعت قند و شکر در استان لرستان

جدول ۲۷. صنایع قند و شکر در استان لرستان

شهرستان/شهر	صنعت/شرکت	ظرفیت تولید (تن/سال)	تعداد کارکنان تقریبی (نفر)
خرم‌آباد	رضوی بهرامی‌پور	۱۲۰۰۰	۵۰۰
الیگودرز	افسانه افشار	۸۰۰	-
دورود	قند لرستان	۲۶۶۰۰	۷۰۰
	سلیمان طیوری	۵۰۰۰	۳۰۰



استان مازندران

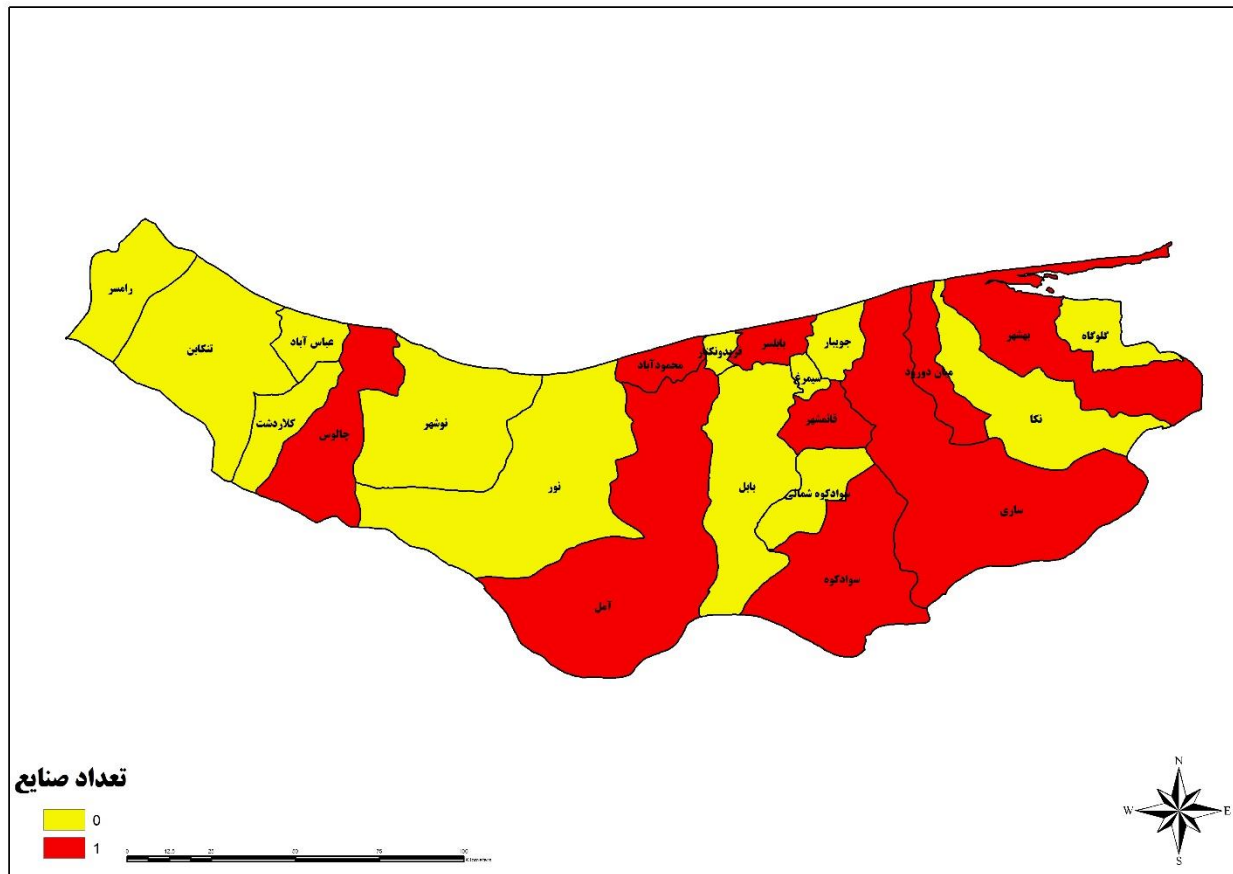

شکل ۲۸. نقشه توزیع صنعت قند و شکر در استان مازندران

جدول ۲۸. صنایع قند و شکر در استان مازندران

شهرستان/شهر	صنعت/شرکت	ظرفیت تولید (تن/سال)	تعداد کارکنان تقریبی (نفر)
بهشهر	تعاونی قند آرزوی بهشهد	۱۷۰۰	۲۰۰
میان دورود	شیرین گستر خزر	۲۴۰۰	۲۲۰
ساری	تعاونی تولیدی صنایع بسته‌بندی مواد غذایی امید ساری	۲۱۵۰	-
قائم‌شهر	شیرین شهد طبرستان	۷۵۰۰	۳۵۰
سوادکوه	تعاونی تولید قند سوادکوه ۷۷۵	۱۸۰۰۰	۵۵۰
بابلسر	تولید شکر سرخ مازندران	۶۰۰۰۰	-
		۵۰۰۰	-
محمودآباد	صدرا مهر شایان آمل	۶۰۰۰	۳۰۰
آمل	تکامل غذا	۷۸۳۰	-
چالوس	احمد اصغرزاده	-	-



استان هرمزگان

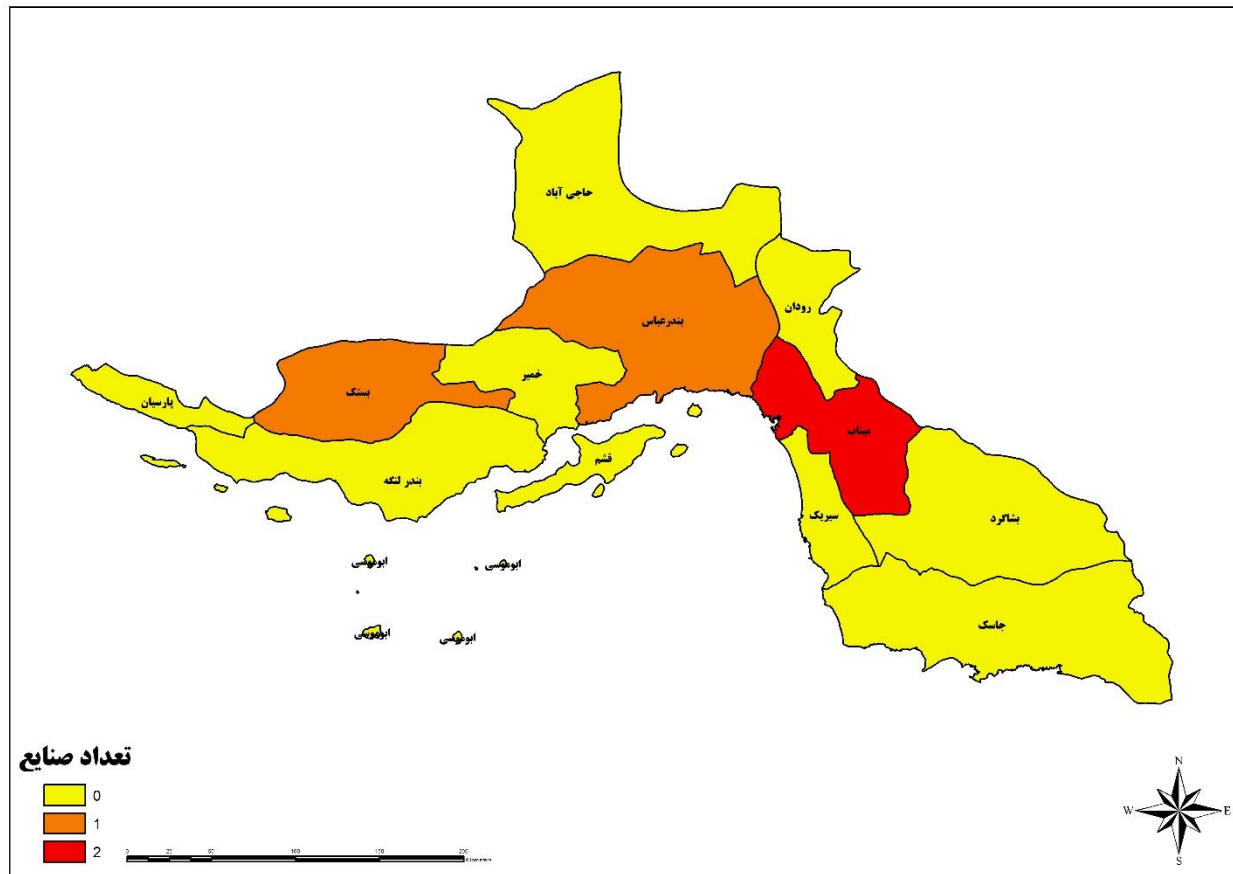

شکل ۳۰. نقشه توزیع صنعت قند و شکر در استان هرمزگان

جدول ۳۰. صنایع قند و شکر در استان هرمزگان

شهرستان/شهر	صنعت/شرکت	ظرفیت تولید (تن/سال)	تعداد کارکنان تقریبی (نفر)
میناب	قند یکتا میناب	۵۸۳۰	۳۰۰
	محمدحسین رحیمی	-	-
بندرعباس	مرواریدسازان بندر سرافراز	-	-
بستک	تعاونی تولیدی قند حبه ناب	۵۰۰۰	۲۸۰



استان همدان

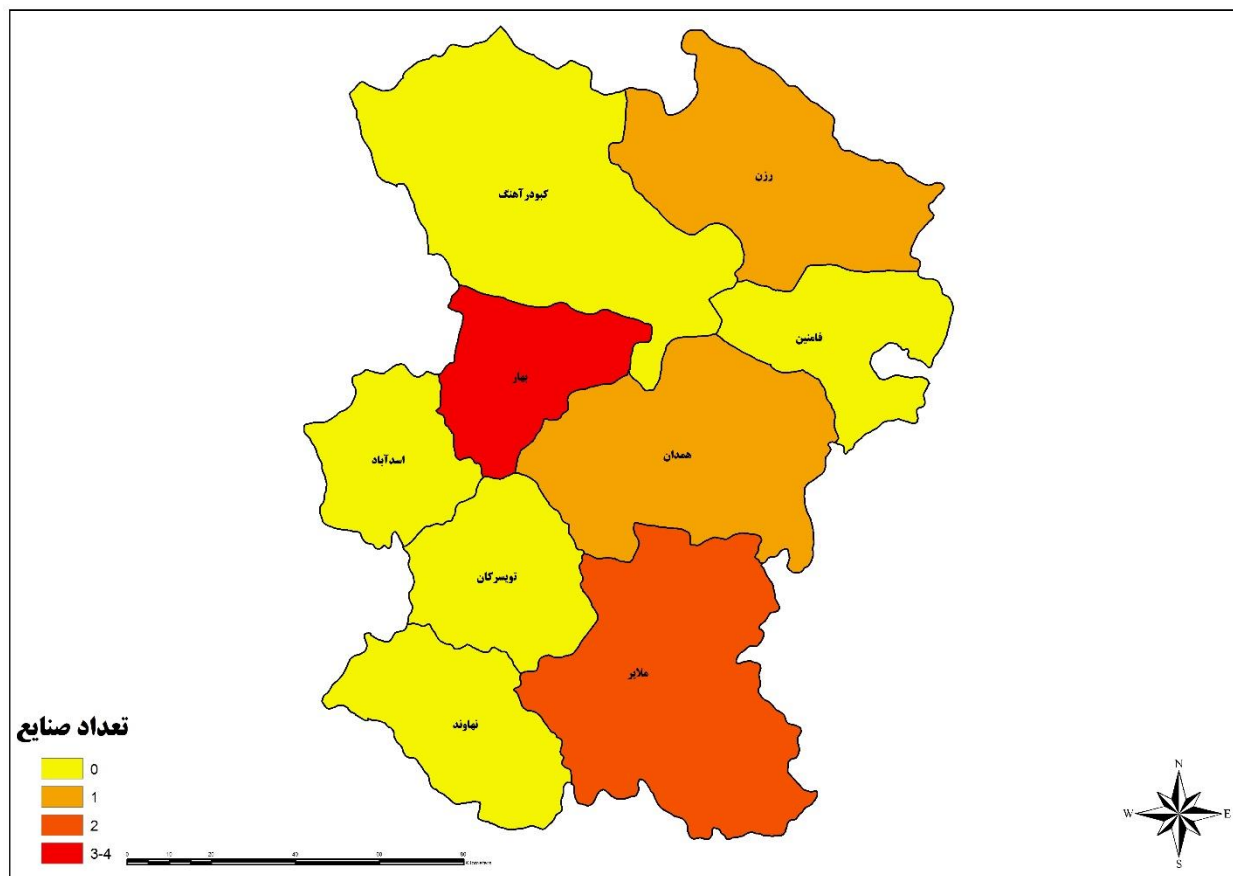

شکل ۳۱. نقشه توزیع صنعت قند و شکر در استان همدان

جدول ۳۱. صنایع قند و شکر در استان همدان

شهرستان/شهر	صنعت/شرکت	ظرفیت تولید (تن/سال)	تعداد کارکنان تقریبی (نفر)
رزن	رضا مرادی	۷۲۰۰	۴۰۰
بهار	ابراهیم احدی	۳۸۵۰	۲۰۰
	قند حکمتان	۵۰۰۰	-
	سیما اندیشه رادین هگمتانه	۲۸۰۰	۱۸۰
همدان	تعاونی قند شیرین ارکیده	۵۷۶۰	۳۰۰
	قند سپید ابرار	۱۷۰۰۰	۶۰۰
ملایر	مازیار نیرومند	۵۰۰۰	۲۵۰
	حشمت الله خیراللهی	۴۵۰۰	-



صنعت قند و شکر

شهرستان/شهر	صنعت/شرکت	ظرفیت تولید (تن/سال)	تعداد کارکنان تقریبی (نفر)
	زینب باغبانی	۱۸۰۰	۲۰۰
مهریز	احمد حاضری	۱۹۰۰	۲۵۰
	سید حسین میر بلوکی	۴۵۹۰	۳۵۰
	تعاونی تولید مواد غذایی جمال	۳۳۰۰	۳۰۰
تفت	مجتمع صنایع غذایی شرکت یزد گلسرخ	۳۷۰۰	-
	مجید صیامی شیرک	۳۴۰	۱۰۰



آشنایی با فرآیند تولید صنعت قند و شکر

اصطلاحات صنعت تولید قند و شکر

شستشوی چغندر: شستشوی چغندر با استفاده از آب و دستگاه‌های شستشو به شکل نیم استوانه انجام می‌شود. در این دستگاه‌ها با حرکت بازوهای گردان و ساییدن چغندرها به هم عمل شستشو صورت می‌گیرد. برای تسهیل استخراج قند از چغندر لازم است که آن را به صورت رشته‌های باریکی به نام خلال درآورد این کار در دستگاهی معروف به آسیاب خلال صورت می‌گیرد. اندازه، شکل و ضخامت خلال‌ها بر راندمان عصاره‌گیری از آن‌ها تأثیر زیادی دارد. از خلال‌های تولیدی نمونه‌برداری شده و درصد قند آن‌ها طی آزمایشی که اصطلاحاً دی‌ژیسیون خوانده می‌شود اندازه‌گیری می‌گردد. خلال‌ها قبل از ورود به مرحله بعد با ترازوهای مخصوص توزین می‌شوند؛ لذا با داشتن وزن و درصد قند آن‌ها می‌توان مقدار قند وارد شده به فرایند را تعیین کرد.

استخراج قند از خلال: به این مرحله شربت‌گیری، عصاره‌گیری و یا دیفیوژن گفته می‌شود. عمل استخراج قند از خلال در دستگاه دیفیوژن یا دیفیوژر و با استفاده از خاصیت انتشار و فشار اسمزی که مربوط به اختلاف غلظت در داخل و خارج از سلول‌های خلال است صورت می‌گیرد. برای خروج بهتر مواد قندی از خلال از حرارت و به هم زدن کمک گرفته می‌شود. معمولاً در دیفیوژر، آب گرم و خلال در دو جهت مخالف هم حرکت کرده و مواد قندی به تدریج از خلال استخراج می‌شود؛ در نهایت از یک طرف دستگاه شربت خام و از طرف دیگر تفاله خارج می‌شود. تفاله در حقیقت خلالی است که قند موجود در آن تا حد امکان گرفته شده است؛ البته معمولاً مقدار کمی قند در آن باقی می‌ماند که جزو ضایعات قندی کارخانه محسوب می‌شود.

خشک کردن تفاله: تفاله تر خروجی از دیفیوژر تحت فشار قرار گرفته و مقدار زیادی از آب آن که محتوی مواد قندی است جدا شده و مجدداً به دیفیوژر بازگشت داده می‌شود. تفاله حاصل بنام تفاله تر پرس شده (تفاله) خوانده می‌شود که می‌تواند مستقیماً به فروش رفته و به مصرف خوراک دام برسد. بدین منظور این تفاله به قسمت تفاله خشک‌کنی منتقل شده و در آنجا به تفاله خشک تبدیل می‌شود. برای افزایش ارزش تغذیه‌ای تفاله برای دام اغلب به آن ملاس نیز زده می‌شود.

تصفیه شربت خام: شربت خام خروجی از دیفیوژر رنگ خاکستری متمایل به سبز داشته و ناخالصی زیادی دارد لذا باید آن را تصفیه کرد. در متداول‌ترین روش تصفیه شربت خام، از شیر آهک و گاز کربنیک برای جداسازی ناخالصی‌ها استفاده می‌شود. در این روش مراحل ذیل وجود دارد:

ا تهیه شیر آهک و گاز کربنیک: این عمل در کوره آهک انجام می‌شود و سنگ آهک را با استفاده از حرارت به آهک و گاز کربنیک تبدیل می‌کنند. با حل کردن آهک در آب، شیر آهک به دست می‌آید که همراه با گاز کربنیک در تصفیه شربت خام بکار می‌رود.

ب زدن شیر آهک به شربت یا دفکاسیون: زدن شیر آهک به شربت خام معمولاً در دو مرحله انجام می‌شود. ابتدا آهک زدن مقدماتی یا پرشولاژ که حدود ۰/۱ آهک مصرفی به شربت زده می‌شود و بعد مرحله آهک زدن اصلی یا شولاژ که بقیه آهک لازم به صورت شیر آهک به شربت خام زده می‌شود. آهک با ناخالصی‌های موجود در شربت خام واکنش داده و ایجاد ترکیبات کلسیم می‌کند. اغلب این ترکیبات آماده رسوب کردن و جداسازی از شربت هستند.

ت زدن گاز کربنیک به شربت: به این فرایند کربناسیون، اشباع، ساتراسیون یا کربناتاسیون گفته می‌شود. در این قسمت به شربت آهک‌خورده طی دو مرحله یعنی کربناسیون یک و کربناسیون دو گاز کربنیک زده می‌شود. در نتیجه در اثر ترکیب شدن آهک موجود در شربت و گاز کربنیک کربنات کلسیم ایجاد می‌شود. کربنات کلسیم ضمن رسوب کردن مقدار زیادی از ناخالصی‌های شربت را رسوب داده و جداسازی می‌کند.



ث صاف کردن: پس از اضافه کردن گاز کربنیک به شربت در مرحله کربناسیون یک، مقداری از ناخالصی‌های شربت به همراه کربنات کلسیم رسوب می‌کند. این شربت به دستگاه ته‌نشین‌سازی که دکانتور یا کلاریفایر نیز خوانده می‌شود انتقال یافته و رسوب آن جدا می‌شود. به این رسوبات اصطلاحاً گل گفته می‌شود. شربت به‌دست‌آمده از بالای دکانتور به مرحله بعدی (کربناسیون دو) می‌رود و گل ته‌نشین شده که مقداری قند دارد به دستگاه صافی تحت خلأ می‌رود. در این مرحله مقداری از مواد قندی جداسازی شده و گل باقی‌مانده بر روی صافی خلأ به خارج از کارخانه حمل می‌شود. شربت انتقال یافته به کربناسیون دوم پس از زدن گاز کربنیک مجدداً وارد صافی‌های دیگری می‌شود. در نهایت شربت رقیق تصفیه‌شده به دست می‌آید. مراحل تصفیه بیان شده را تصفیه کلاسیک نیز می‌گویند که با روش‌های معمول در بعضی کارخانه‌ها ممکن است تفاوت‌هایی داشته باشد؛ برای مثال در بعضی دیگر از کارخانه‌ها عمل آهک زدن و گاز زدن به شربت به‌صورت هم‌زمان و در یکجا انجام می‌شود که به آن فرایند دفکو کربناسیون می‌گویند و یا در برخی از سیستم‌های تصفیه ممکن است قبل از کربناسیون دوم مجدداً مقدار اندکی شیر آهک به شربت زده شود که به آن آهک زنی مجدد گفته می‌شود.

ج سولفیتاسیون و رنگ‌بری شربت: در برخی کارخانه‌ها برای کاهش رنگ شربت به آن گاز یا دیگر ترکیبات گوگرددار زده می‌شود و بدین ترتیب شربت رنگ روشن‌تری پیدا می‌کند. ممکن است از سایر روش‌های رنگ‌بری مانند کاربرد زغال فعال نیز استفاده شود. پس از تصفیه شربت خام، درجه خلوص شربت افزایش پیدا می‌کند. درجه خلوص با واژه‌های دیگری مانند درجه تمیزی نیز مطرح می‌شود. معمولاً منظور از درجه خلوص، نسبت درصد قند به درصد مواد جامد محلول یا بریکس در شربت می‌باشد. برای مثال شربت خام از حدود ۸۸-۸۵ درصد پس از تصفیه به حدود ۹۰ درصد یا بیشتر در شربت رقیق می‌رسد. شکل ۱ نمایی از مرحله تصفیه را نشان می‌دهد.

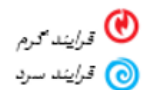
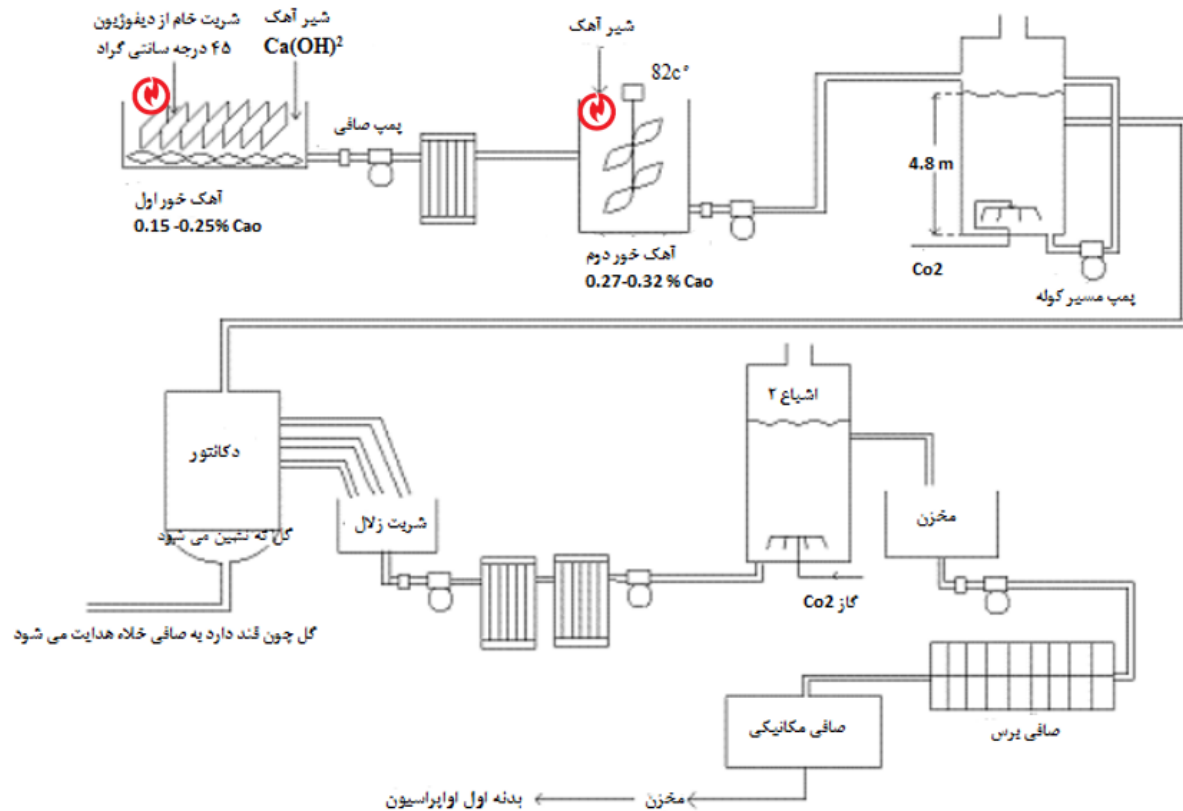

شکل ۳۳. نمای شماتیک فرایند تصفیه در صنعت قند و شکر

تغلیظ شربت یا اوپراسیون: شربت رقیق غلظت کمی دارد و درصد مواد جامد آن برای مثال حدود ۱۳-۱۲ درصد است لذا باید آن را غلیظ کرد. این کار در دستگاه‌های تغلیظ کننده و اوپراتور با استفاده از بخار انجام می‌شود. به‌منظور کاهش هیدرولیز قند و تغییر رنگ شربت تحت تأثیر حرارت بالا و همچنین برای صرفه‌جویی در مصرف انرژی عمل تغلیظ شربت در سیستم‌های تغلیظ چندمرحله‌ای و تحت خلأ در دمای پایین‌تری انجام می‌شود. در نهایت بریکس شربت غلیظ برای مثال تا حدود ۶۰٪ می‌رسد. در مرحله کریستالیزاسیون، شربت به‌صورت کریستال درآمده و راندمان کریستال را بالا می‌برد. کریستالیزاسیون به دو روش صورت می‌گیرد:

- (۱) روش حرارت دادن - تبخیر کردن و رساندن محلول به حالت اشباع و فوق اشباع
- (۲) با استفاده از سرد کردن

از هر دو روش در صنعت قند استفاده می‌شود.



صنعت قند و شکر

عمل کریستالیزاسیون در دستگاهی به نام آپارات انجام می‌شود. در کریستالیزاسیون شربت گرم و تغلیظ می‌شود. در زیر لوله‌ها مبدل‌های حرارتی وجود دارند؛ یک لوله بزرگ‌تر نیز در وسط آن قرار دارد. شربت داخل لوله‌ها حرکت نموده و از پشت لوله بخار می‌گذرد. در نهایت شربت شروع به جوشش می‌نماید.

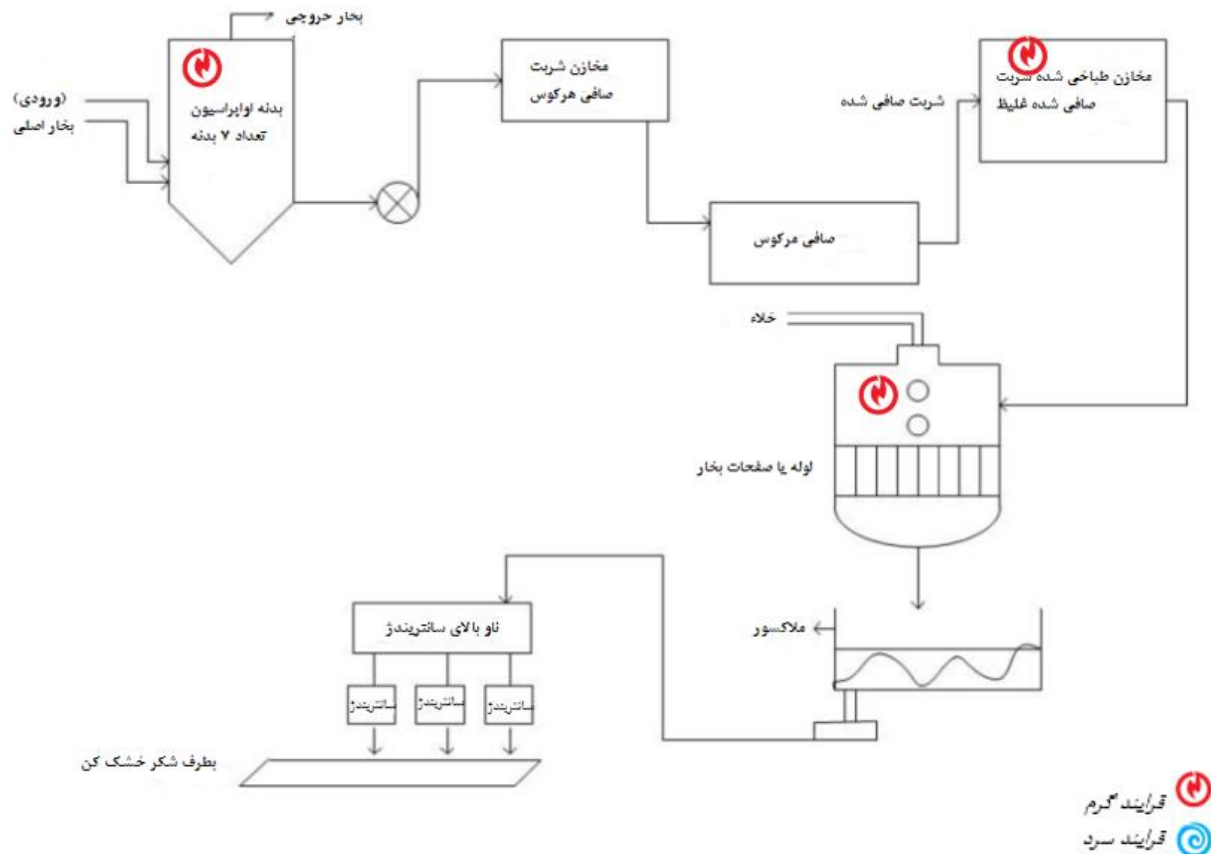

شکل ۳۴. نمای شماتیک فرآیند تغلیظ در صنعت قند و شکر

پخت توسط آپارات

- ۱) لوله‌های آپارات بزرگ‌تر هستند تا بتوانند میزان شربت بیشتری را عبور دهند.
- ۲) آپارات‌ها به صورت ناپیوسته حرکت کرده و شربت در داخل لوله حرکت رفت و برگشتی دارد تا بتواند به حالت اشباع و فوق اشباع برسد.
- ۳) آپارات‌های پخت تحت خلأ می‌باشند. در خلأ نقطه جوش پایین آمده و در درجه حرارت کم، مایع شروع به جوشش می‌نماید. شربت با حرارت کم نسوخته و به جوش می‌آید. بدین ترتیب ضایعات قندی کم می‌شود.



صنعت قند و شکر

در این مرحله بخار را باز نموده تا شربت شروع به جوشش نماید. سپس خلأ ایجاد شده و شیر باز می‌گردد تا مخزن پر از شربت شود. بعد از مدتی شربت به حالت اشباع و فوق اشباع می‌رسد اما این حالت برای کریستال زدن کافی نیست. برای فراهم کردن شرایط ایجاد کریستال باید از روش های زیر استفاده نمود:

- ❖ اضافه کردن شکر به مخلوط بعد از رسیدن به حالت اشباع
- ❖ شوک هوا: محیط آپارات تحت خلأ می‌باشد. در این روش خلأ را قطع نموده و فشار هوا ایجاد می‌شود؛ این اختلاف فشار باعث تشکیل کریستال می‌گردد.

در بین روش‌های مذکور، استفاده از پودر شکر به علت ایجاد کریستال‌های یکنواخت و یک اندازه بهتراست. در صورت نرسیدن پودر قند به یک اندازه به تمام مخزن کریستال‌ها ریز خواهند بود.

کریستالیزاسیون به سه انجام می‌گیرد که در ادامه توضیح داده شده‌اند:

(۱) آپارات پخت I

(۲) آپارات پخت II

(۳) آپارات پخت III

آپارات پخت I: شربت غلیظ وارد آپارات پخت I شده تا شربت بجوشد و به فوق اشباع برسد. سپس پودر شکر اضافه می‌شود. در مرحله بعد شیر تخلیه باز شده و پخت تخلیه و وارد رفریژرانت^۱ که در واقع سردکننده است می‌شود. در رفریژرانت دمای شربت از ۸۰- ۷۵ درجه سانتی‌گراد به ۴۵-۴۰ درجه سانتی‌گراد کاهش می‌یابد. بدین ترتیب درجه حرارت کریستال‌ها کم شده و کریستالیزاسیون تکمیل می‌شود. در مرحله بعد پخت وارد سانتریفیوژ^۲ شده و آب آن تخلیه می‌گردد. پس از آن دستگاه خاموش شده و شکرها از دریچه زیر سانتریفیوژ خارج می‌شوند. شکر حاصل از آپارات I، شکر درجه ۱ می‌باشد. این شکر وارد خشک کن شده، رطوبت آن کم می‌شود.

آپارات II: در آپارات I تمام شکر به کریستال تبدیل نشده و در آب باقی‌مانده از آن مقدار زیادی شکر وجود دارد به‌عنوان خوراک به آپارات پخت II وارد می‌شود. آپارات II از لحاظ شکل و نحوه کار با آپارات I یکسان است. بدین ترتیب مواد حرارت داده شده و پس از آن به رفریژرانت انتقال داده می‌شود. ترکیب به‌دست آمده در رفریژرانت خنک شده و به سانتریفیوژ انتقال داده می‌شود. شکر به‌دست آمده در این مرحله شکر درجه ۲ نامیده می‌شود که زردرنگ است و باید درصد خلوص آن بالا برده شود. بدین منظور، شکر به ظرف شکر حل‌کن فرستاده شده و در آب حل می‌شود. این محلول از صافی عبور داده شده و مجدداً وارد آپارات پخت I می‌شود تا شکر درجه ۱ حاصل شود.

آپارات III: پس از حاصل از آپارات II نیز دارای مقادیری شکر حل‌شده است که به عنوان خوراک وارد آپارات پخت III می‌شود. شکر حاصل از این پخت، کاملاً قهوه‌ای بوده و خلوص آن بسیار پایین است و بدان شکر درجه ۳ می‌گویند. پس از به‌دست آمده از سانتریفیوژ III ملاس است و به دلیل مقرون‌به‌صرفه نبودن دیگر کریستالیزاسیون روی آن انجام نمی‌گیرد.

^۱ یک مخزن مکعب مستطیل که با استفاده از همزن، شربت را با سرعت مشخصی هم زده و سرد می‌نماید.

^۲ سبد توری شکل که با چرخش با سرعت زیاد آب درون پخت را جدا می‌کند.



قند سازی:

قند تنها در چند کشور جهان مورد مصرف دارد که ایران نیز یکی از آن جمله کشورها می باشد، با توجه به اینکه اغلب در کشور ما از قند استفاده می کنند لذا می بایست با توجه به مصرف کشور ترتیبی اتخاذ کرد تا بتوان شکر را به قند تبدیل نمود. این عمل توسط ماشین آلات به شرح ذیل انجام می پذیرد:

مخزن حلال: مخزن حلال جهت حل کردن شکر در آب تا نقطه اشباع استفاده می گردد. جهت بهره وری بهتر سعی بر آن است که دمای آب را بالا برده شود تا ظرفیت حلالیت افزایش یابد. بدین سبب اغلب این مخازن دارای سیستم مبدل حرارتی به دو صورت کوئیلی و یا دوجداره می باشند.

فیلتر پرس: پس از تهیه محلول اشباع شده، آب قند آن جهت صاف کردن از دستگاه فیلتر پرس عبور داده می شود. در مرحله بعد، آب قند صاف شده به دستگاه تغلیظ هدایت می می شود.

دستگاه تغلیظ: دستگاه تغلیظ با ظرفیت ها مختلف با هدف کاهش میزان آب موجود در آب قند مورد استفاده قرار می گیرد. بدیهی است با این عمل غلظت آب قند افزایش یافته و از نقطه اشباع عبور می کند و وارد مرحله کریستالسیون می گردد. در این قسمت کریستال های قند تشکیل می گردد. پس از اینکه کریستال ها به میزان لازم رسیدند (معمولاً بریکس ۸۵ الی ۹۰) از دستگاه خارج و وارد قالب می گردند. دستگاه تغلیظ به صورت بچینگ کار کرده و تحت خلأ عمل تغلیظ را انجام می دهد.

دستگاه سانترفیوژ: پس از تهیه کریستال قند و قرار گرفتن آن در قالب می بایست آب قند اضافه از آن خارج شود که این عمل توسط دستگاه سانترفیوژ با دور بالا انجام می پذیرد. دستگاه های سانترفیوژ بسته به ظرفیت انواع مختلفی دارند.

الف) قند حبه: برای تولید قند از شکر درجه ۱ استفاده می شود. ابتدا شکر با آب در حل کن مخلوط شده و شربتی به نام کلروس I با $Brix=60$ تولید می شود. رنگ شربت باید شفاف تر و سفیدتر باشد بنابراین و برای گرفتن رنگ از محلول رنگ بری استفاده می شود. رنگ بری به دو روش استفاده می شود:

۱- زغال اکتیو + خاک فیل

۲- استفاده از رنگ بر زرین

بعد از آن که محلول از این دو مواد عبور داده شدند. در مرحله بعد زغال ها از شربت جدا و شربت از صافی های صفحه ای شکلی تحت فشار عبور داده می شود. در اثر دو بار صاف کردن، کلرس شفافی به دست می آید که وارد مرحله آپارات پخت قند می شود. آپارات قند مانند آپارات پخت شکر است؛ با این تفاوت که مدت زمان پخت آن کمتر است. پس از پخت، محلول وارد رفریژرانت شده و در ادامه فرآیند کریستالیزایون صورت می گیرد. ترکیب حاصل به داخل سانترفیوژ هدایت شده پس از آن جدا می شود. پس از حاصل به عنوان خوراک وارد آپارات I می شود. در این مرحله شکر سفید تولید شده و شکر فوق که به صورت مرطوب است پرس شده و به صورت قالب های ۱ cm شکل می گیرند. کریستال های قند حبه یکنواخت نیستند بلکه در اثر فشار کریستال های شکر در کنار هم قرار گرفته اند. درجه حرارت خشک کن ۷۵-۷۰ درجه است.



صنعت قند و شکر

ب) قند کله: در این قسمت برای تهیه قند کله، پخت وارد ملاکسور می‌شود، قالب‌های قندسازی از طریق ملاکسور پر می‌شوند. بدین قند، قند سبز گفته می‌شود، زیرا بعد از عمل پخت هیچ‌گونه سانتریفوژی بر روی آن انجام نشده و پخت مستقیماً وارد قالب می‌شود و رنگ آن به‌صورت سبز است.

این واگن‌های حاوی قالب‌های قند وارد گرم‌خانه می‌شوند و در حدود ۳-۴ ساعت در این مکان باقی می‌مانند. ادامه کریستالیزاسیون در گرم‌خانه صورت می‌گیرد. حرارت گرم‌خانه حدود ۳۵-۳۰ درجه سانتی‌گراد است. به دلیل گرم بودن پخت، حرارت گرم‌خانه تامین شده و نیاز به سیستم حرارتی ندارد. در گرم‌خانه اعمالی توسط کارگران روی قالب‌ها انجام می‌گیرد؛ از جمله پخت را کارد می‌زنند. این هم زدن دارای ۲ حسن است:

۱- هوای داخل قالب خارج شده و از ایجاد حفره در قالب جلوگیری می‌شود.

۲- مخلوط کردن کریستال‌ها

پخت بعد از کارد زدن حدود ۳۰ دقیقه تا ۱ ساعت با قاشق هم زده می‌شود. بعد از این مرحله به‌وسیله یک گوشت‌کوب به قالب‌ها ضربه زده می‌شود تا تجمع کریستال‌ها در نوک کله باشد و به همین دلیل نوک کله سخت است. ترکیب حاصل بعد از گرم‌خانه وارد سردخانه شده و به مدت ۳-۴ ساعت در دمای ۲۰-۱۷ درجه سانتی‌گراد نگه داشته می‌شود تا کریستالیزاسیون انجام گیرد. عمل سردسازی توسط کولر و سردکننده‌ها صورت می‌پذیرد. در سردخانه عمل چنگال زنی صورت می‌گیرد تا ته قند پخت شده خراش برداشته و پساب‌ها در ته قند قرار گیرند و همچنین هوا از آن عبور نماید. سپس پخت به سانتریفوژ انتقال داده می‌شود تا پساب از آن خارج شود. این پساب از سوراخ انتها قند خارج می‌شود. این عمل در حدود ۲۰ دقیقه انجام می‌گیرد. در این مرحله نمی‌توان از آب برای شستن کریستال‌ها استفاده نمود چون آن‌ها را از هم جدا می‌نماید. بدین ترتیب برای شستن از شربت لیکور که از قند تهیه می‌شود استفاده می‌شود. درصد خلوص قند ۲۶۰ است. بعد از سانتریفوژ قند کاملاً سفید شده و پساب خارجی زردرنگ است. در نهایت قند حاصل به خشک‌کن برده شده و سپس بسته‌بندی انجام می‌گیرد.

ج) قند طعم دار: با افزودن طعم‌دهنده‌ها به شکر در فرآیند تولید قندهای حبه، قندهای طعم دار تولید می‌شوند. طعم‌های مختلفی همچون زعفرانی، کاکائویی، لیموعمانی، بهارنارنج، نعناعی و دارچینی به‌صورت متداول در این فرآیند بکار می‌روند.

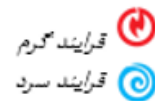
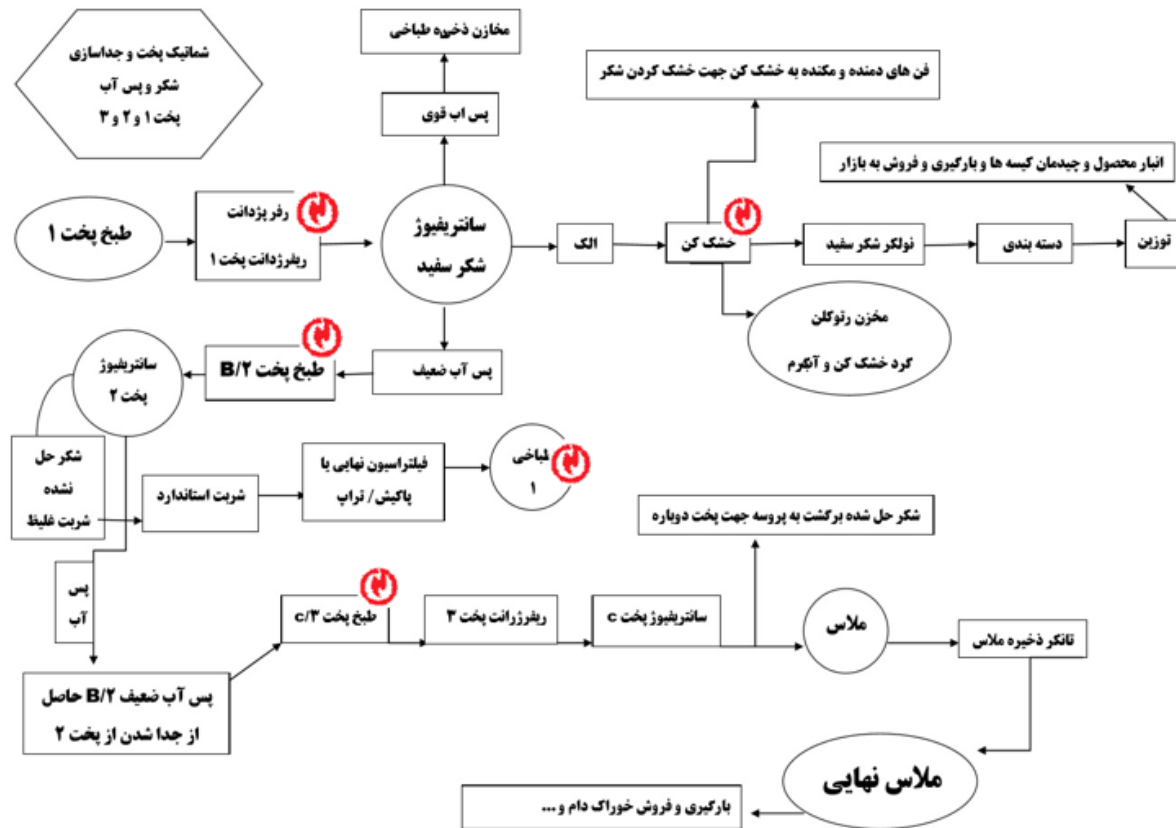

شکل ۳۵. نمای شماتیک فرایند پخت با آپارات در صنعت قند و شکر

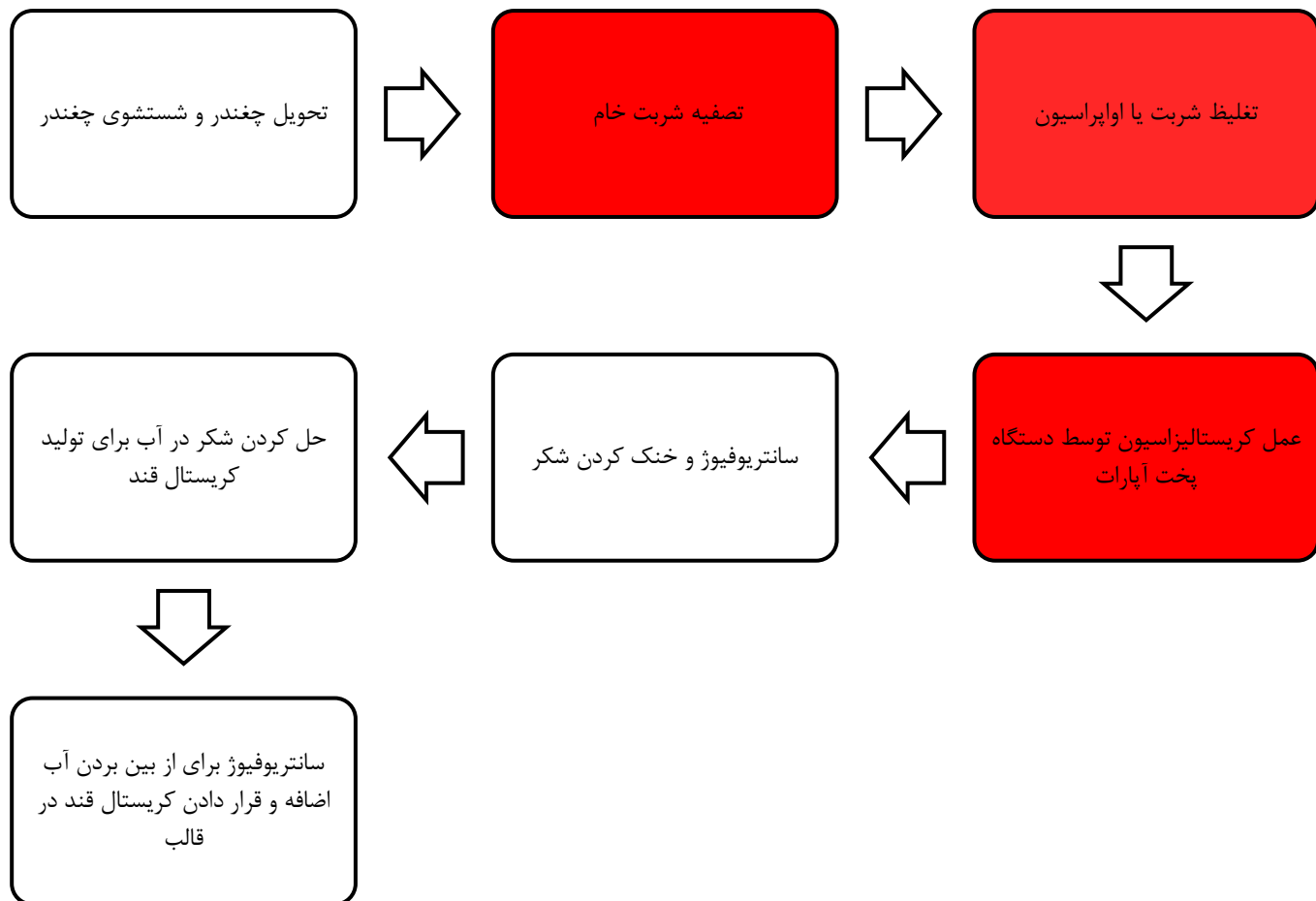

شکل ۳۶. فلوجارت فرایند تولید در صنعت قند و شکر



استرس گرمایی در صنعت قند و شکر

کارخانجات صنایع غذایی به‌ویژه صنعت قند و شکر با توجه به نوع فرایندهای پخت‌وپز و حجم بالای کاری کارگران، در فصول مختلف سال بخصوص در فصول گرم و در نواحی گرم و خشک کشور در معرض استرس گرمایی قرار خواهند گرفت که این عامل تشدیدکننده بیماری‌های مرتبط با گرما خواهد بود. در صنعت قند و شکر قسمتی از فرایند در فضای باز انجام می‌شود و بیشترین قسمت از دخالت نیروی انسانی می‌باشد؛ در عوض، در خطوط تولید آن که اغلب در فضای مسقف انجام می‌شود دخالت نیروی انسانی کمتر بوده و بیشتر دستگاه‌ها و فرایندها به‌صورت مکانیزه در اتاقک اپراتور کنترل می‌شوند. یا این حال، در بحث مربوط به استرس حرارتی در صنعت قند و شکر، بیشترین مواجهات مربوط به پروسه‌های اواپراسیون، پخت و قندسازی می‌باشد. همچنین کار در فضای باز بخصوص در نواحی گرم و خشک کشور نیز از مصادیق دیگر استرس گرمایی برای کارکنان این صنعت می‌باشد. به‌طوری‌که در پژوهشی که در کارخانه قند نیشابور انجام شد، گزارش شده است که میزان تنش گرمایی شاغلین بر مبنای شاخص WBGT با میانگین ۲۸/۲ درجه سانتی‌گراد، در ۴۴/۵ درصد از موارد موردبررسی از حد مجاز توصیه‌شده (۲۷/۵ درجه سانتی‌گراد) بالاتر بوده است. همچنین با توجه به اینکه اندازه‌گیری در فصل سرد سال (دی و بهمن‌ماه) انجام گرفته است، نتایج بالا بودن این شاخص، نشان می‌دهد که با گرم شدن هوا و در فصول گرم سال این شاخص نیز افزایش چشمگیری را خواهد داشت. از طرفی نیز، در این پژوهش مشخص شد که همبستگی بین شاخص WBGT با پارامترهای فیزیولوژیک کارکنان صنعت قند معنی‌دار و بالاترین میزان همبستگی شاخص با ضربان قلب بوده است (۱)؛ بنابراین بر اساس نتایج مطالعه مذکور، وضعیت استرس گرمایی و استرس گرمایی بالا و نگران‌کننده می‌باشد که با ادامه این وضعیت می‌تواند باعث صدمات جبران‌ناپذیری بر سلامت جسمی و روحی کارگران شاغل در صنعت قند و شکر و کاهش راندمان کاری افراد گردد.

جدول ۳۳. وضعیت ارزیابی استرس گرمایی در صنایع قند و شکر بر اساس مطالعه انجام‌شده (۱۳۹۵)

منابع	توضیحات	استاندارد	میانگین شاخص	شاخص ارزیابی	فرآیند کاری	واحد صنعتی	استان
(۱)	ارزیابی در فصل سرد (دی و بهمن‌ماه)	۲۷/۵ (OEL)	۲۸/۲	WBGT _{TWA} (°C)	کل ایستگاه‌های کاری	کارخانه قند	نیشابور

یادآور: مقادیر ارائه‌شده در جدول به‌عنوان یک راهنما و بر اساس نتایج مطالعه مقطعی نمایه شده در سال ۱۳۹۵ می‌باشد.

منابع

1. Bolghanabadi S, Pour M, Mohamadi AA, Tizro M. The Relation between Heat strain and hydration status among. J Occup Hyg Eng. 2016;3(3):16–23.



صنعت بیسکویت

مقدمه‌ای بر صنعت بیسکویت در ایران

بیسکویت از کلمه لاتین Bis coctus به معنی نان دو بار پخته شده گرفته شده است. امروزه بیسکویت و ویفر را محصولی مقاوم، شیک، رژیمی، غذای کودکان و مناسب برای همه افراد می‌دانند که از آرد (عمدتاً آرد گندم) تولید شده و برحسب نوع بیسکویت، ویفر و کیفیت آن دارای روغن، شکر، تخم‌مرغ، شیر خشک، پودر نارگیل، پودر کاکائو و غیره می‌باشد. این محصولات به جهت رطوبت پایینی که دارند، مشروط بر آنکه در شرایط مناسبی از جهت رطوبت (محیط خشک) و اکسیژن (عدم حضور اکسیژن) نگهداری شوند، ماندگاری طولانی خواهند داشت.

صنعت شکلات و بیسکویت، در کشور سابقه‌ای بیش از ۶۰ سال دارد. در حدود سال ۱۳۳۶ اولین کارخانه شکلات در ایران با برند "ما" شروع به تولید کرد و تحت لیسانس اشتوکمن آلمان بود. شرکت‌هایی مثل مینو، ویتانا و گرجی نیز در سال‌های قبل از انقلاب شروع به فعالیت کردند. در سال‌های پس از انقلاب به خصوص از سال ۷۰ به بعد، یعنی سال‌های پس از جنگ تحمیلی، رشد این صنعت، شتاب گرفت. قطب اصلی این صنعت با بیش از ۴۰ درصد از واحدهای تولیدی کشور، در آذربایجان شرقی و غربی است.

جایگاه فعلی بیسکویت و ویفر ایران در دنیا

آذربایجان شرقی، خراسان رضوی، تهران، اصفهان، قزوین، قم و یزد از استان‌های مهم تولیدی و صادراتی کشور در محصولات شیرینی و شکلات هستند. کشورهای عراق، افغانستان، پاکستان، جمهوری آذربایجان، ترکیه، امارات متحده عربی و ساحل عاج از عمده مقاصد صادراتی شیرینی و شکلات کشور می‌باشند. از ۵۶۳ واحد تولیدی کشور در این صنعت، ۱۲۵ واحد با ظرفیت تولیدی بیش از ۴۱۷ هزار و ۸۴۵ تن مربوط به آذربایجان شرقی است. ایران در صنایع شیرینی و شکلات با صادرات بیش از ۴۵۰ میلیون دلار جزو ۳۰ کشور برتر صادرکننده این محصول در سال ۲۰۲۰ بوده است. ایران ظرفیت تولید سالانه ۲ میلیون و ۵۰۰ هزار تن انواع شیرینی و شکلات صنعتی را دارد.

بررسی آمار و ارقام تولید بیسکویت ایران

آمار ۱۱ ماهه سال ۸۹ نشانگر رشد ۱۲/۵ درصدی تولید محصولات صنعت شیرینی و شکلات (انواع کیک، کلوچه، ویفر و بیسکویت) در مقایسه با مدت‌زمان مشابه در سال ۸۸ بوده است. آمارها حاکی از آن است که تولید محصولات شیرینی و شکلات در سال ۸۹ در مقایسه با سال ۸۸ حدود ۱۰۰ هزار تن افزایش داشته است. آمارهای صادرات نیز نشانگر مسیر ارتقای صنعت شیرینی و شکلات می‌باشد و می‌تواند در سال ۹۰ با رشد بیشتری همراه باشد. لازم به ذکر است که میزان صادرات دارای رشد ۴۷ درصدی به لحاظ ارزش و ۲۱ درصدی به لحاظ وزن نسبت به سال ۸۸ است. موارد اشاره شده نشان از آن دارد که حرکت روبه‌جلوی صنعت شیرینی و شکلات که در سال‌های اخیر شتاب بیشتری به خود گرفته است همچنان ادامه دارد. در حال حاضر حدود ۸۰۰ واحد فعال و ۷۵۰ واحد در دست احداث در سطح کشور وجود دارد.

پراکندگی صنعت بیسکویت در ایران

پراکندگی صنعت بیسکویت بر روی نقشه ایران در شکل شماره ۱ نشان داده شده است. همان طور که در شکل ملاحظه می گردد، ۲۰ استان از استان های کشور دارای این صنعت می باشند.

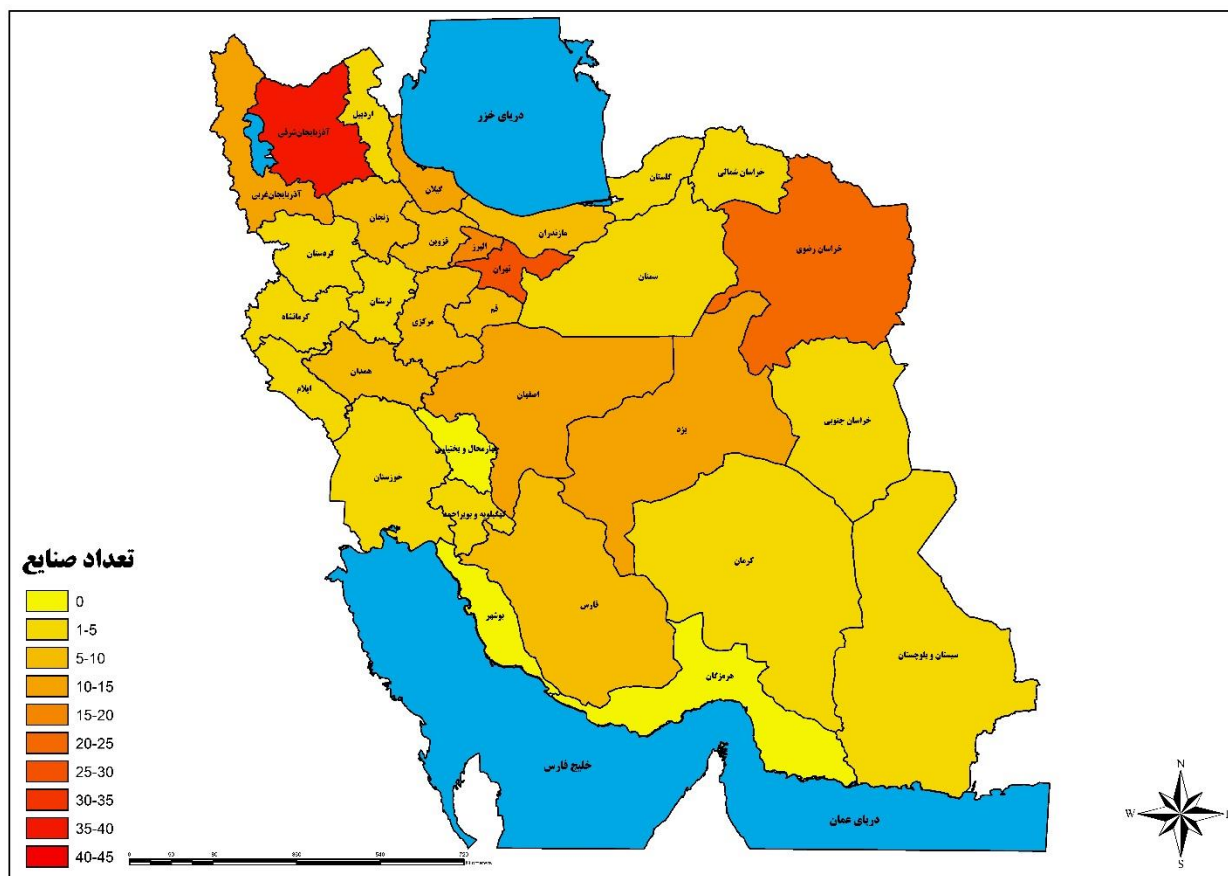

شکل ۱. نقشه پراکندگی صنعت بیسکویت در ایران

جدول ۱. صنعت بیسکویت در کشور به تفکیک استان ها و شهرستان ها

مجموع	شهرستان (ها)	استان
۴۰	تبریز، شبستر، بستان آباد، آذرشهر	آذربایجان شرقی
۱۲	خوی، ارومیه، ارومیه	آذربایجان غربی
۱	اردبیل	اردبیل
۱۳	تیران و کرون، اصفهان، مبارکه، شاهین شهر و میمه، شهرضا، نجف آباد	اصفهان
۱۹	نظرآباد، کرج، ساوجبلاغ، اشتهارد، البرز، فردیس	البرز
۲	دره شهر، دره شهر	ایلام
۲۹	اسلام شهر، قدس، ری، رباط کریم، تهران، قرچک، ملارد، پاکدشت، شهریار	تهران
۲	بیرجند	خراسان جنوبی
۲۲	تربت حیدریه، بجستان، مشهد، کاشمر، سبزوار، فریمان، بینالود، چناران	خراسان رضوی



صنعت بیسکویت

مجموع	شهرستان (ها)	استان
۱	فاروج	خراسان شمالی
۵	باوی، شوش، بهیان، اهواز	خوزستان
۶	خدابنده، زنجان، ابهر، خرمدره	زنجان
۱	کرمانشاه	کرمانشاه
۱	بویر احمد	کهگیلویه و بویر احمد
۴	سمنان، گرمسار، شاهرود	سمنان
۱	زاهدان	سیستان و بلوچستان
۹	قزوین، البرز، آبیک	قزوین
۱۰	لارستان، جهرم، فسا، شیراز، مرودشت	فارس
۶	قم	قم
۱	آق‌قلا، گنبدکاووس، گلستان	گلستان
۱۳	رشت، آستانه‌اشرفیه، لاهیجان	گیلان
۵	خرم‌آباد، دورود	لرستان
۹	ساوه، اراک، زرنديه	مرکزی
۶	همدان، ملایر، بهار، کیودرآهنگ	همدان
۲	دهگلان، دیوان دره	کردستان
۱۱	یزد، تفت، اشکذر، بافق	یزد
۲۳۱		کل

استان آذربایجان شرقی

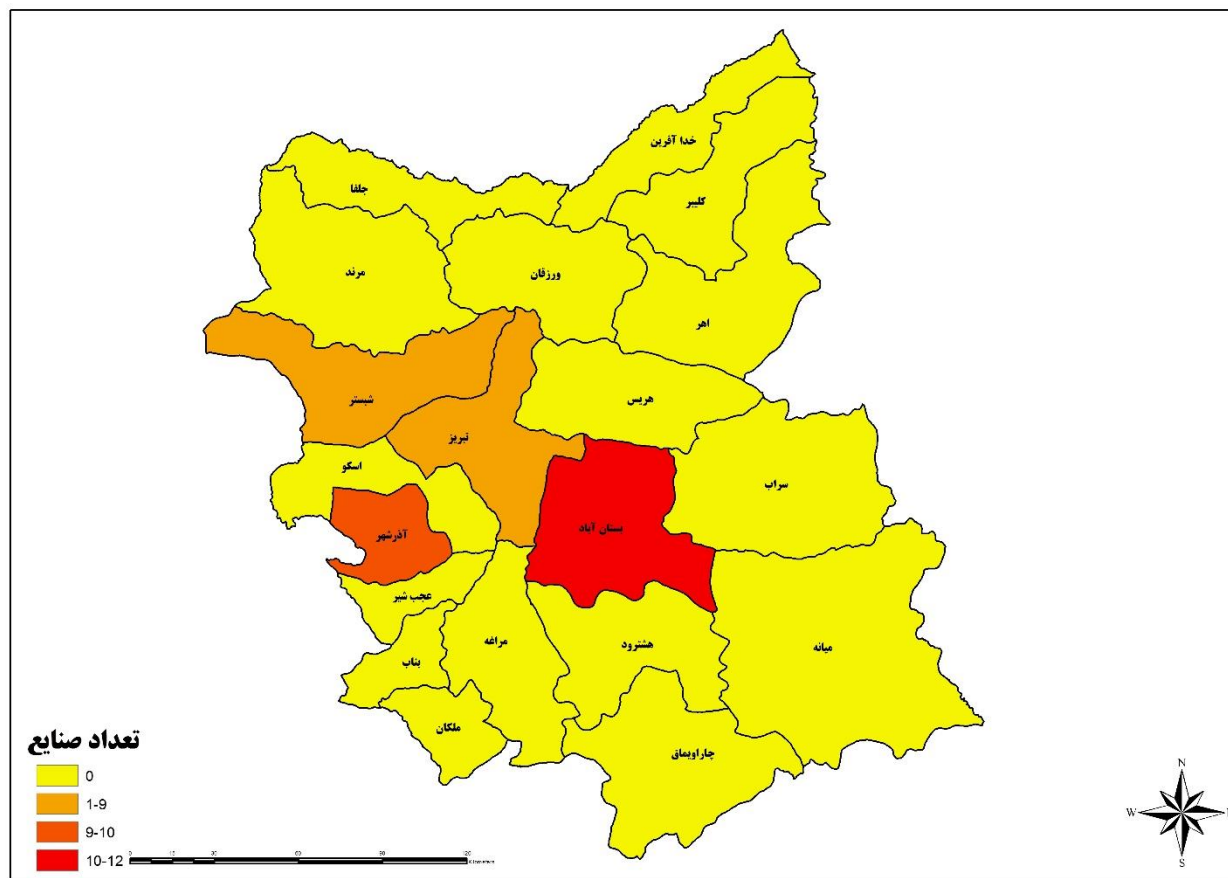

شکل ۲. نقشه پراکندگی صنعت بیسکویت در استان آذربایجان شرقی

جدول ۲. صنایع بیسکویت در استان آذربایجان شرقی

شهرستان/شهر	صنعت/شرکت	ظرفیت تولید (تن/سال)	تعداد کارکنان تقریبی (نفر)
بستان آباد	صنایع غذایی درویش	۲۰۰۰	-*
	گروه صنعتی داداش برادر	۸۰۰۰	-
	شیرین مهد پارسیان	۵۰۰	-
	ایران شکلات	۱۷۵۰	-
	دادلش برادر واحد ۲	۲۹۰۰	-
	محرم شبیری زاده مینق	۱۱۰۰	-
	شیرین نان کیک تبریز	۴۰۰	-
	شیرین آذر طراوت تبریز	۵۰۰۰	-
	گروه صنعتی عباسپور آدرین	۷۶۰۰	-
	صنایع غذایی قشلاق سماء تبریز	۲۵۰۰	-
	تولیدی بازرگان شیرین وطن	۲۳۰۰۰	-
	شیرین ناملی تبریز	۲۰۰۰	-



صنعت بیسکویت

شهرستان/شهر	صنعت/شرکت	ظرفیت تولید (تن/سال)	تعداد کارکنان تقریبی (نفر)
آذرشهر	میر محمدرضا، علیرضا، منصور صدر موسوی	۲۰۰۰	-
	شیرین عسل	۴۴۰۰۰	-
	شیرین لذیذ تبریز	۲۹۰۰	-
	آذر نان نظری	۱۴۰۰۰	-
	آذر شهد تبریز	۱۴۰۰	-
	تولیدی بستنی اطمینان آذر گل	۶۰۰۰	-
	نشاط صبا	۱۰۰۰	-
	توران صنعت تبریز	۲۰۰۰	-
	گروه صنعتی صبح قشلاق	۱۱۰۰	-
	تبریز	شیرین شکلات	۱۹۰۰
گل عسل تبریز		۱۰۶۰۰	-
ارمغان شیرین		۶۰۰	-
مجتمع صنعتی آهوی تبریز		۳۹۰۰	-
بیسکویت خام		۹۵۰۰	-
آلفو		۶۷۰۰	-
آذر حلاوت تبریز		۶۰۰	-
عسل افشان		۳۳۰۰	-
گروه صنعتی نجاتی آنا		۷۸۰۰۰	-
گلچین نمونه شبستر		۳۰۰۰	-
نیکو منظر شبستر		۱۰۰۰	-
آی سودا میشو		۱۷۰۰	-
پدیده خوش طعم آذربایجان		۴۰۰	-
شبستر	شکوه شاد شانجان	۳۳۰۰	-
	آسمان بهرام علی شاه	۲۰۰۰	-
	محمدابراهیم ملائی علی شاه	-	-
	درنای بنیس	۵۸۰۰	-
	ارس پر بنیس	۱۰۰۰۰	-

آماري در دسترس نبوده

استان آذربایجان غربی

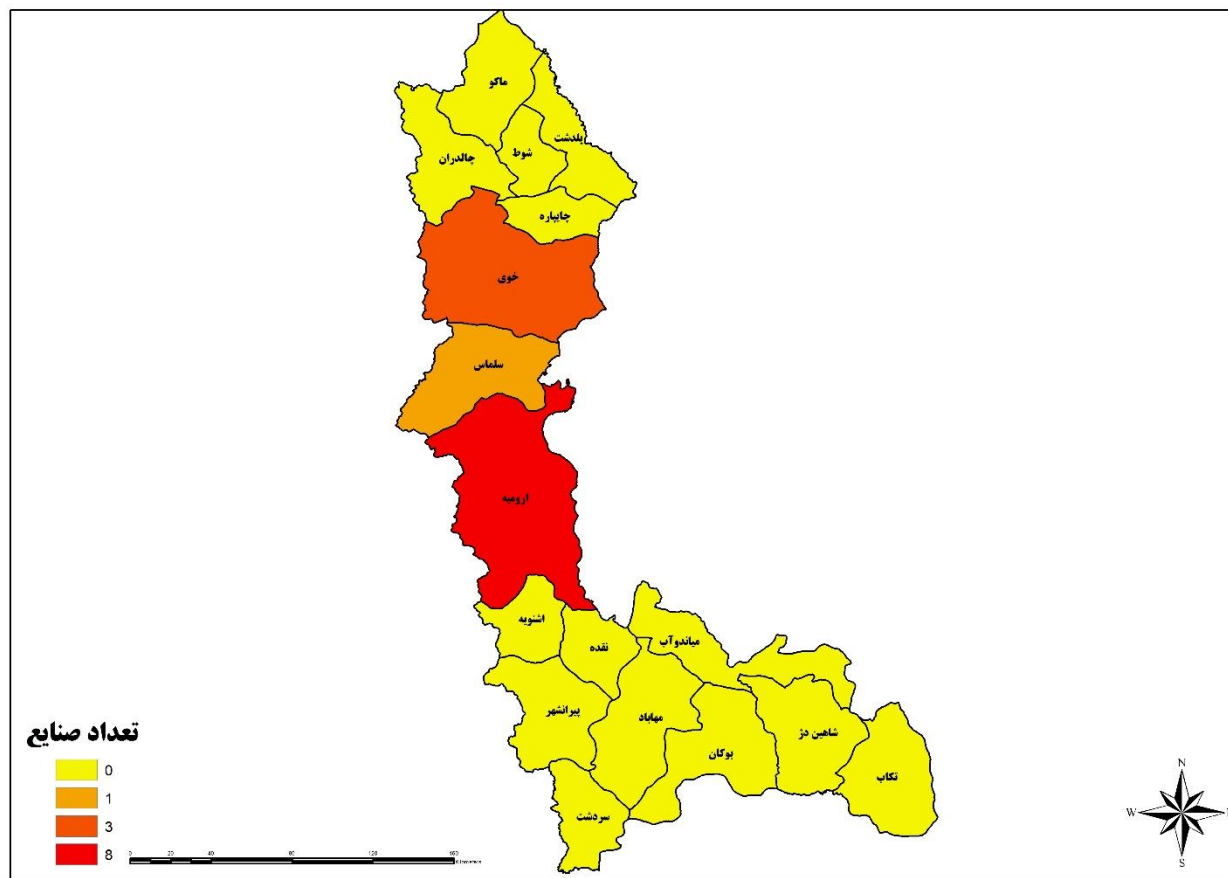

شکل ۳. نقشه پراکندگی صنعت بیسکویت در استان آذربایجان غربی

جدول ۳. صنایع بیسکویت در استان آذربایجان غربی

شهرستان/شهر	صنعت/شرکت	ظرفیت تولید (تن/سال)	تعداد کارکنان تقریبی (نفر)
سلماس	ناصر قنبر پور	۲۰۰۰	-
خوی	شرکت صنایع غذایی توسعه شهد توتیا	۹۰۰۰	-
	صنایع غذایی آقلاری	۲۰۰۰	-
ارومیه	شیرین‌سازان خوی	۱۰۰۰۰	-
	صنایع غذایی تالیا فخر آذربایجان	۶۸۸۰	-
	چی چست تاک	۱۲۴۷۰	-
	دلشاد قند ارومیه	۳۸۷۵	-
	آذر شهد ارومیه	۱۷۵۰۰	-
	تالیا شهد ارومیه	۱۴۵۰	-
	شیرین ناب باختر	۱۱۱۰۰۰	-
	پوک پوک	۲۱۰۰۰	-
	اروم شهد صبا	۳۰۰۰	-

استان اردبیل

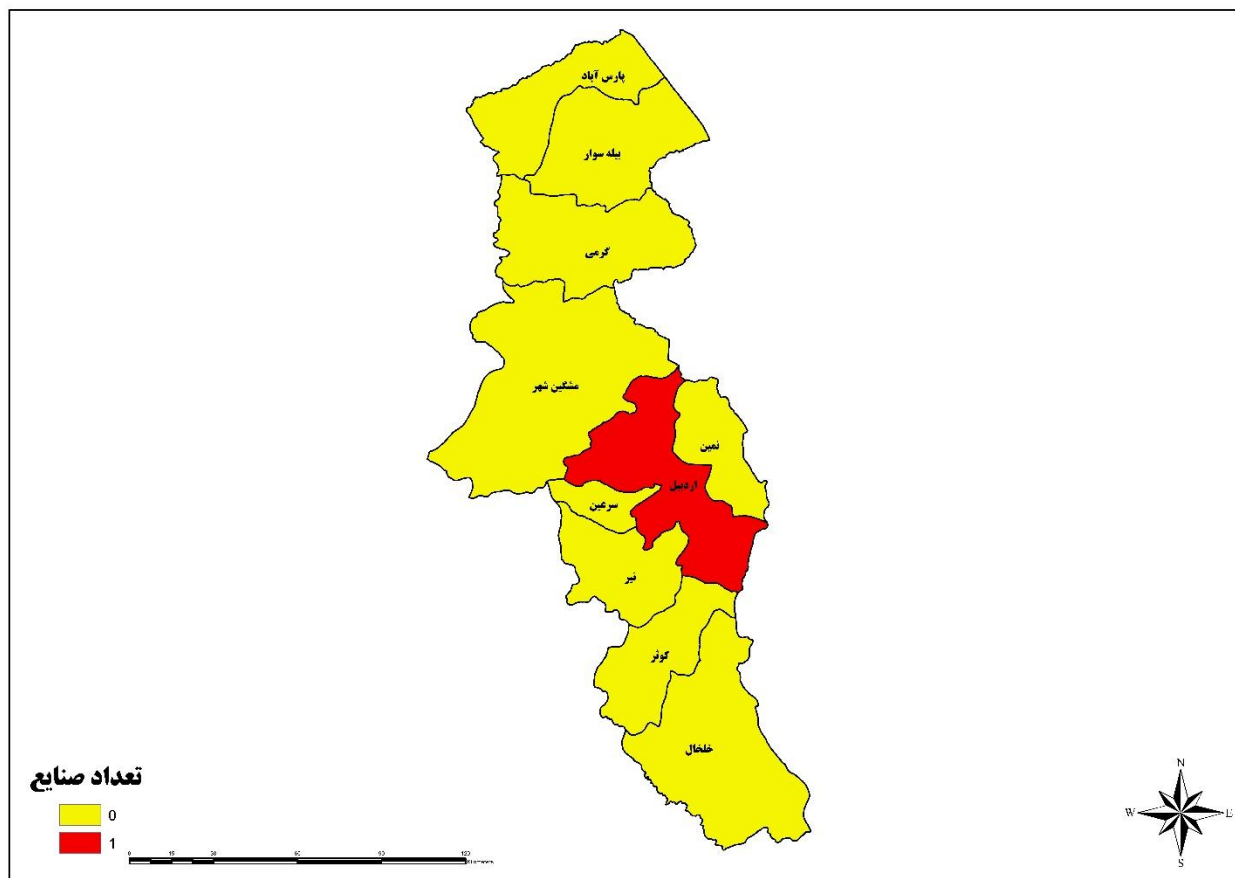

شکل ۴. نقشه پراکندگی صنعت بیسکویت در استان اردبیل

جدول ۴. صنایع بیسکویت در استان اردبیل

شهرستان/شهر	صنعت/شرکت	ظرفیت تولید (تن/سال)	تعداد کارکنان تقریبی (نفر)
اردبیل	تعاونی ۲۵۳ اردبیل	۵۷۰۰	-

استان اصفهان

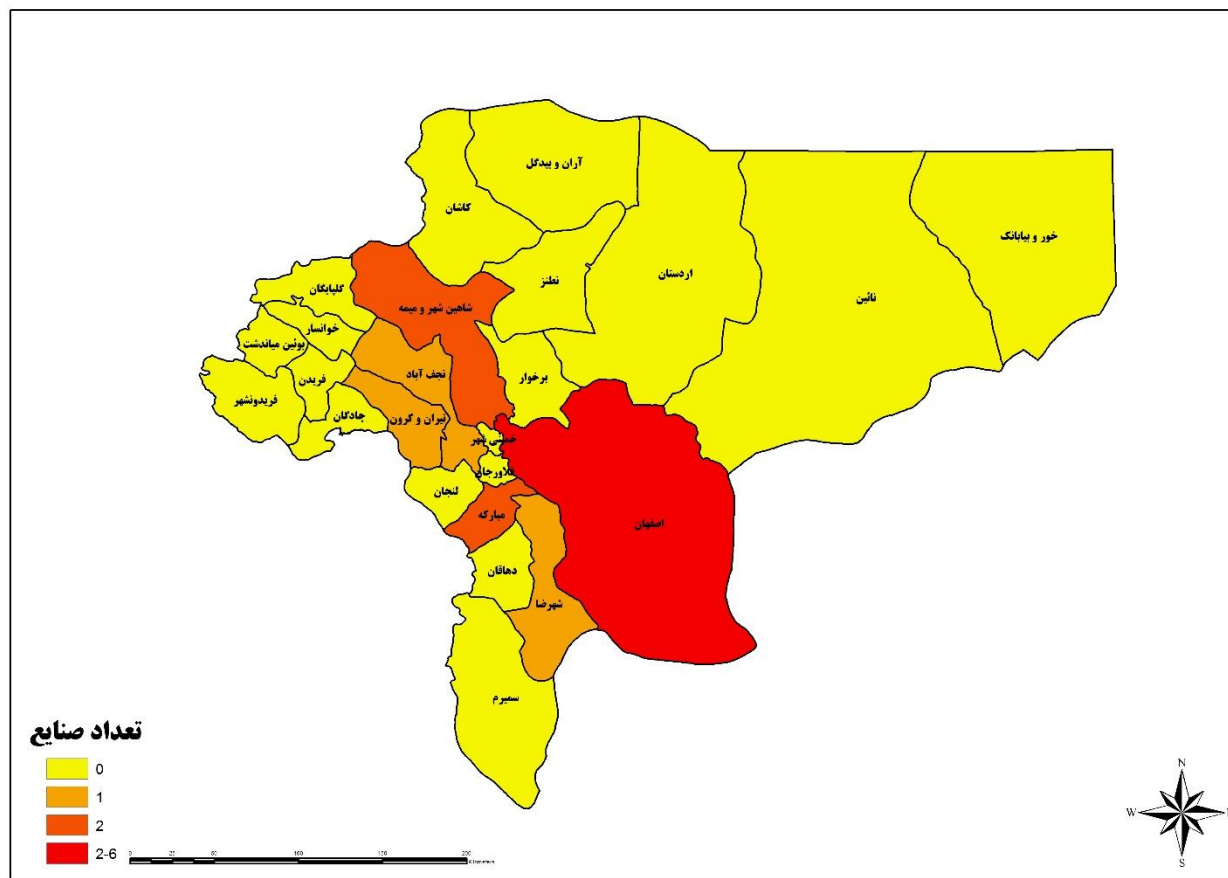

شکل ۵. نقشه پراکندگی صنعت بیسکویت در استان اصفهان

جدول ۵. صنایع بیسکویت در استان اصفهان

شهرستان/شهر	صنعت/شرکت	ظرفیت تولید (تن/سال)	تعداد کارکنان تقریبی (نفر)
تیران و کرون	شیرین ارم سپنتا	۱۱۴۰۰	-
شاهین شهر و میمه	بیسکویت آلاله	۶۰۰۰	-
	محصولات غذایی پویا کاک	۱۴۰	-
شهرضا	سلامت فرد	۳۰۰۰۰	-
اصفهان	انجمن ایران سلیاک	۳۰۰	-
	شرکت بیسکویت سلامت فرد	۱۷۲۹۰	-
	نگین عسا هرند	۱۴۰۰۰	-
	غلام حسن تاکی	۸۰۰۰	-
	صنایع غذایی فرخنده	۲۲۷۰۰	-
	شرکت زرین نام اصفهان	۱۰۰۰۰	-
	گز معراج اصفهان برادران دردشتی	۳۰۰	-
مبارکه	بهین طعم روناک مبارکه	۷۵۰	-
	اصفهان شکلات	۱۰۰۰	-

استان البرز

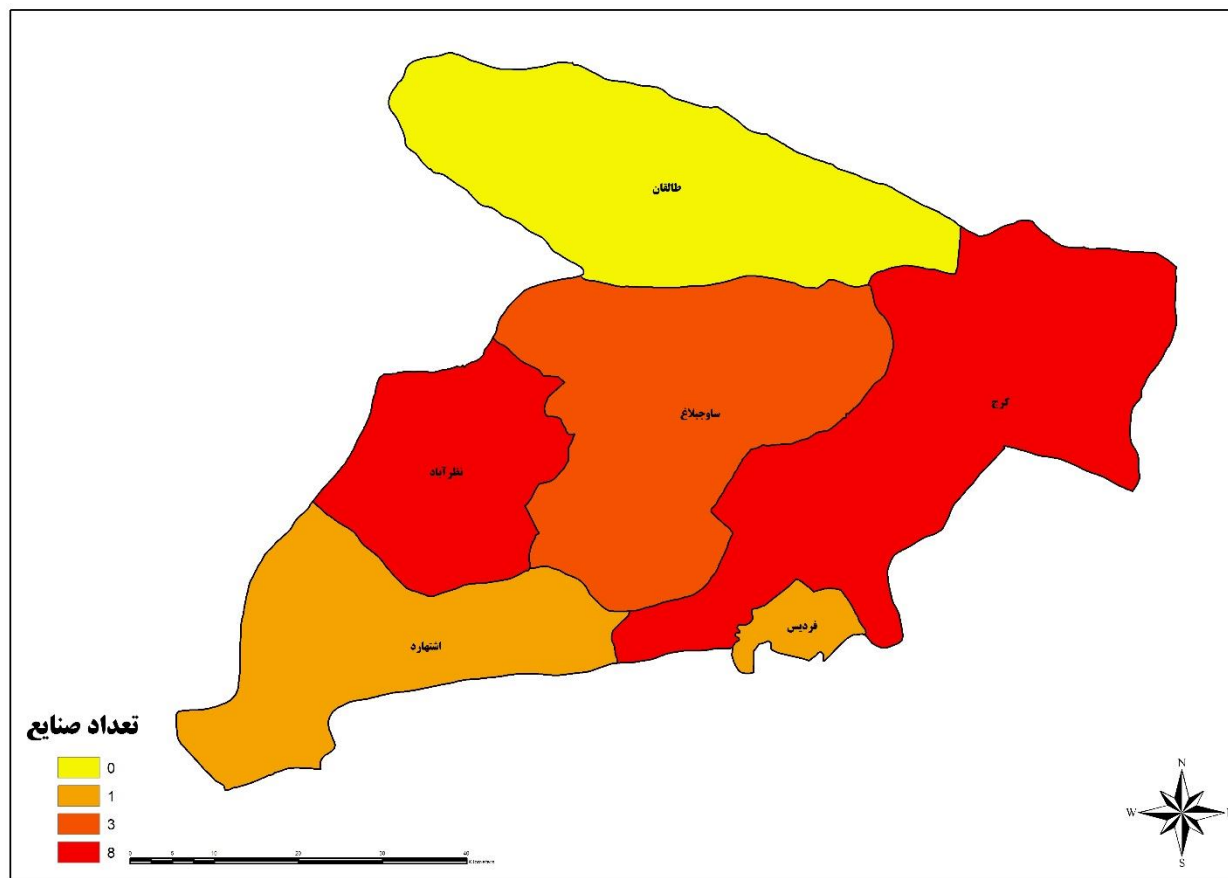

شکل ۶. نقشه پراکندگی صنعت بیسکویت در استان البرز

جدول ۶. صنایع بیسکویت در استان البرز

شهرستان/شهر	صنعت/شرکت	ظرفیت تولید (تن/سال)	تعداد کارکنان تقریبی (نفر)
نظرآباد	تولیدی بازرگانی شکلات کارن تینا	۲۰۰	-
	آبا طعم پرشین	۴۵۰۰	-
	دانیژه شکلات گستر	۸۰۰	-
	گروه صنعتی بازرگانی سامان صنعت اطلس	۲۰۰۰	-
	بتیس سارد پارسیان	۸۰	-
	حلاوت پردیس	۷۰۰	-
کرج	عزم نان گستر ایرانیان	۲۰۰	-
	پیشگامان پالایش نیروانا	۲۰۰	-
	آرد سفید ماهدشت	۳۳	-
	گندم گونه پارس	۱۰۰	-
	نان گستر نیکان	۷۲۰	-
	آماده لذیذ	۱۵۰۰۰	-



صنعت بیسکویت

تعداد کارکنان تقریبی (نفر)	ظرفیت تولید (تن/سال)	صنعت/شرکت	شهرستان/شهر
-	۳۵۰۰	خوشه سلین خزر	
-	۳۸۰۰۰	صنعتی و پژوهشی زرکام	ساوجبلاغ
-	۶۷۰۰	خوشه سلین خزر	
-	۳۰۰۰	نان و شیرینی هدیه لادن	
-	۱۰۰	سترگ دانه آسیا	اشتهارد
-	۴۰۰	سعید انصاری	البرز
-	۶۰	بنیاد تعاونی زندانیان	فردیس

استان ایلام

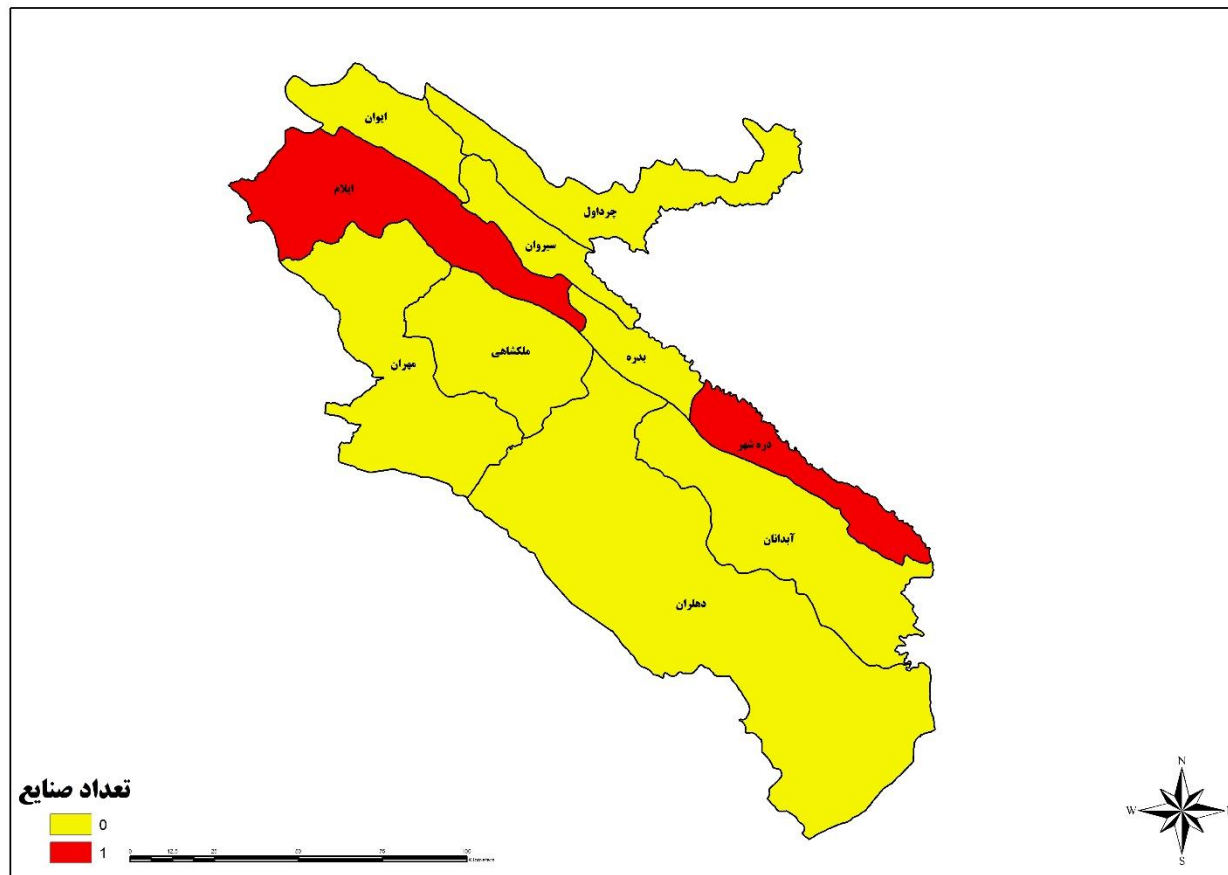

شکل ۷. نقشه پراکنده‌گی صنعت قند و شکر در استان ایلام

جدول ۷. صنایع قند و شکر در استان ایلام

شهرستان/شهر	صنعت/شرکت	ظرفیت تولید (تن/سال)	تعداد کارکنان تقریبی (نفر)
ایلام	ایلام آسا	۲۲۰۰	-
دره شهر	صنایع تولید مواد غذایی ۳۷۹۳ امید تجارت زاگرس دره شهر	۴۵۰۰	-

استان تهران

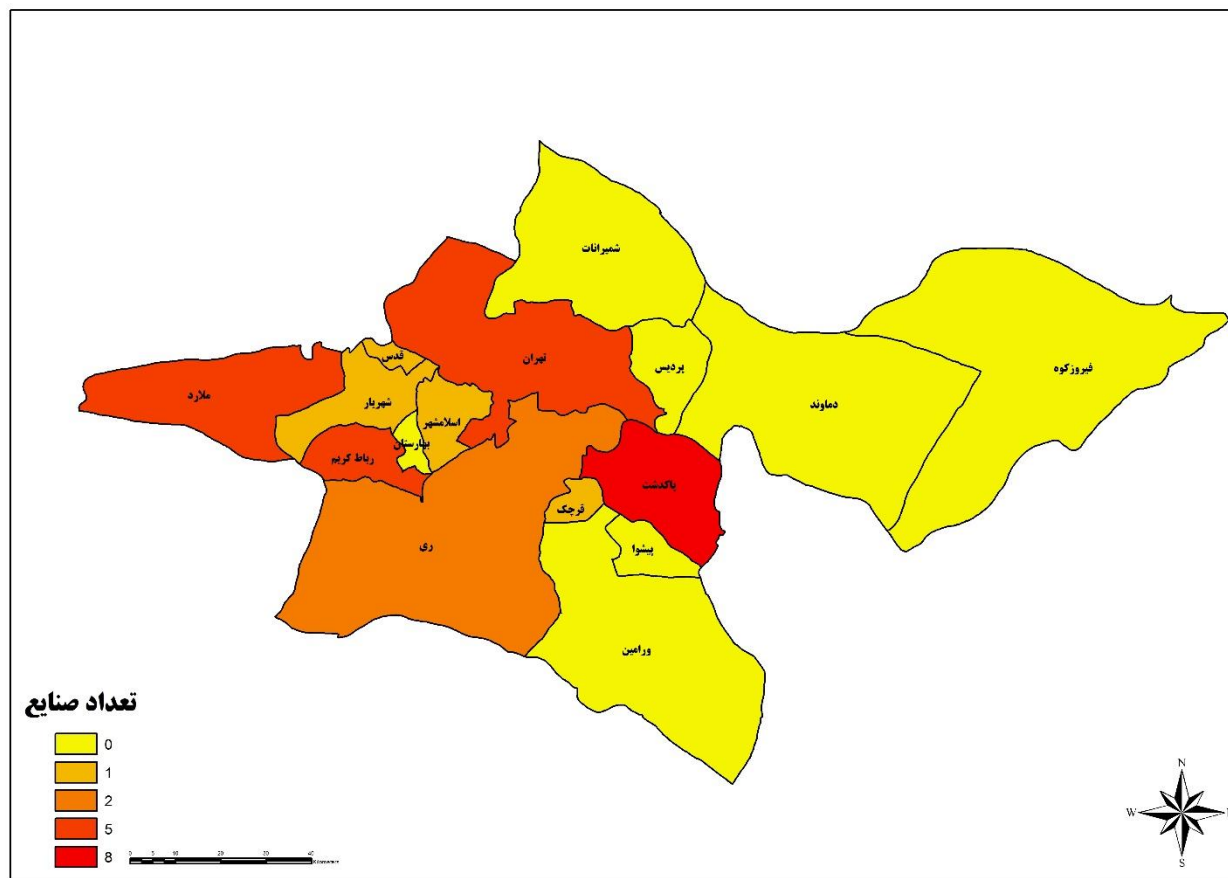

شکل ۸. نقشه پراکندگی بیسکویت در استان تهران

جدول ۸. صنایع بیسکویت در استان تهران

شهرستان/شهر	صنعت/شرکت	ظرفیت تولید (تن/سال)	تعداد کارکنان تقریبی (نفر)
اسلامشهر	لبنیات و بستنی دومینو	۱۵۰	-
قدس	نیل پر	۷۰۰	-
ری	تعاونی تولیدی شیرین نان نمونه	۳۳۶۰	-
	میرحسن و سید عزیز نیکخواه	۳۰۰۰	-
رباط کریم	برنا نان تهران	۱۵۰	-
	بیسکویت گرجی	۱۸۹۲۰	-
	نان توسعه سحر	۵۰	-
	عمران ممی زاده	۷۵۰	-
	فرنان خوشه آراین	۱۷۰۰	-
تهران	پارس مینو	۲۰۸۲۰	-
	سهامی عام ویتانا	۳۸۰۰۰	-
	تولیدی و صنعتی شوکو پرتو	۶۴۰	-



صنعت بیسکویت

شهرستان/شهر	صنعت/شرکت	ظرفیت تولید (تن/سال)	تعداد کارکنان تقریبی (نفر)
	تولیدی صنعتی مانا و دانا ایرانیان	۶۴۰	-
	محسن لزومیان	۱۰	-
قرچک	محمدرضا شیرزادیان	۵۰	-
ملارد	فنی مهندسی توسعه تجارت اوجا	۲۰۰۰	-
	شکوه آردین شهریار	۱۴۰	-
	آذین زیبا جوان	۷۵۰	-
	شیرین شهد حشمتی	۳۰۰	-
	شادی گسترمان	۵۰۰	-
پاکدشت	تعاونی کییک و کلوچه عرش ایرانیان	۴۸۶	-
	نان سیوند	۱۲۹۶۰	-
	آذین شهد خوارزم	۴۱۴۰۰	-
	گروه تولیدی شیرین نوین	۲۵۶۰۰	-
	شرکت نان و شیرینی ملیکا	۵۰	-
		۵۰	-
	محصولات غذایی آذر شیرین برنا	۳۲۰۰	-
	آقایان عبدالوهاب قندهاری، عباس قندهاری	۳۰۵	-
میثم نیک دهقان منصور صفایی	۷۶۸۳	-	
شهریار	شهر سلامتی بهرام	۱۰۰	-

استان خراسان جنوبی

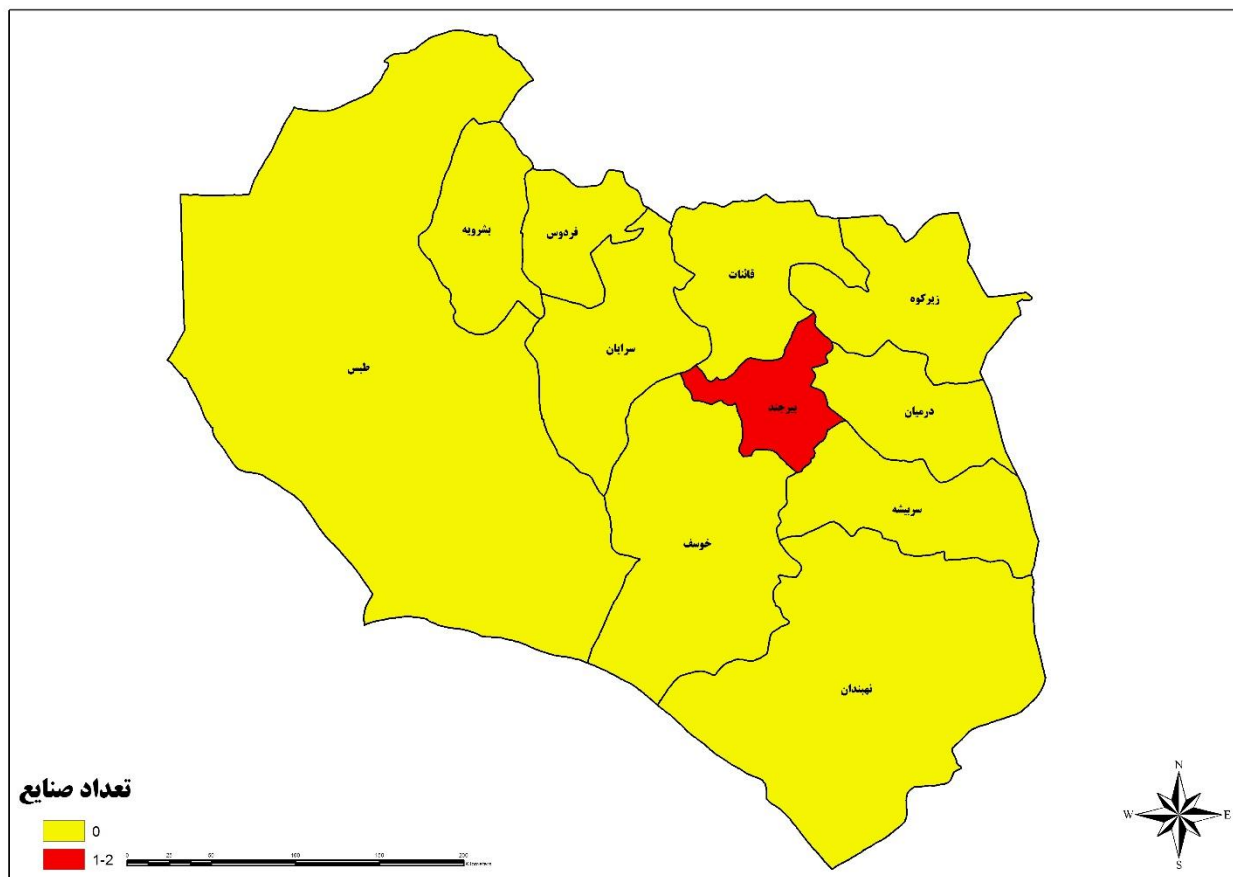

شکل ۹. نقشه پراکندگی صنعت قند و شکر در استان خراسان جنوبی

جدول ۹. صنایع قند و شکر در استان خراسان جنوبی

شهرستان/شهر	صنعت/شرکت	ظرفیت تولید (تن/سال)	تعداد کارکنان تقریبی (نفر)
بیرجند	بهروز عبداللهی	۸۴	-
	محمدعلی رضانی	۱۰	-

استان خراسان رضوی

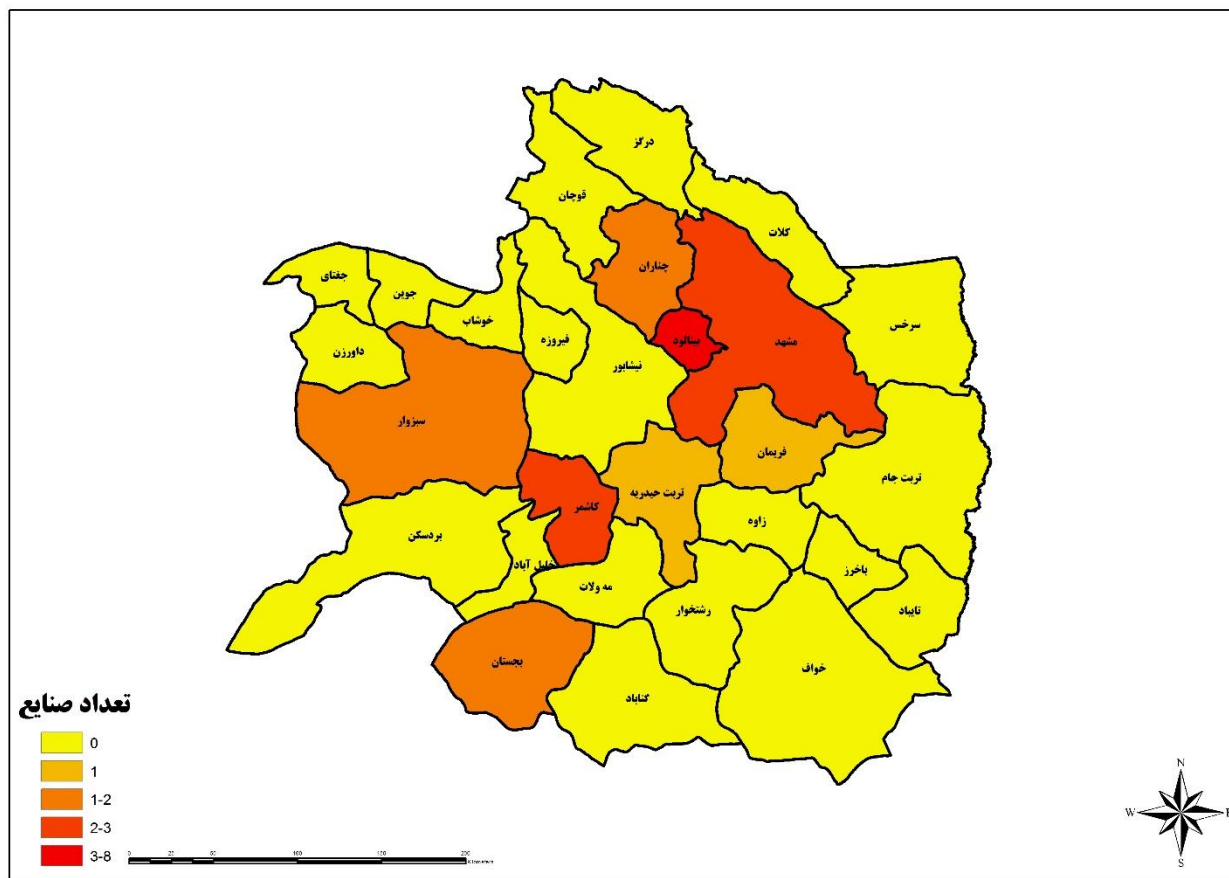

شکل ۱۰. نقشه پراکندگی صنعت بیسکویت در استان خراسان رضوی

جدول ۱۰. صنایع بیسکویت در استان خراسان رضوی

شهرستان/شهر	صنعت/شرکت	ظرفیت تولید (تن/سال)	تعداد کارکنان تقریبی (نفر)
تربت حیدریه	توسعه ارمغان تربت	۲۰۰	-
بجستان	علیرضا شفاعی	۳۰۰	-
	توسعه روستایی ارگانیک بجستان	۴۰	-
مشهد	ساینا دوین شرق	۲۵۰۰	-
		۱۰۰۰	-
	نوش پونه مشهد	۶۰۰۰	-
	صنایع غذایی رضوی	۱۲۵۰	-
کاشمر	حسین حاتمی خلیل آباد	۲۳۰۰	-
	کیمیا چاشت ترشبیز	۲۰۰	-
	مرتضی عرب نژاد معانی	۳۶۰۰	-
		۲۳۰۰	-
		۵۰	-



صنعت بیسکویت

شهرستان/شهر	صنعت/شرکت	ظرفیت تولید (تن/سال)	تعداد کارکنان تقریبی (نفر)	
سبزوار	سید مهدی رضوی ثانی	۳۳۰	-	
	اسفندیاری مقدم	۱۲	-	
فریمان	جهان نوین سلامت هرات	۱۲۰۰۰	-	
بینالود	نوین زعفران	۲۵۰	-	
	صنایع غذایی فرا چاشت	۷۰۰	-	
	کیک و کلوچه شادان توسی	۴۰	-	
	شهریار کام		۱۲۰۰	-
			۵۱۰	-
	کشاورزی و تحقیقاتی بین‌الملل نوین	۵۰	-	
	یگانه شهدپارسه	۱۰۰	-	
صنایع غذایی به‌آرا	۱۰۰۰	-		
سید جلال موسوی	۳۰۰	-		
چناران	ساینا شهد سیمرغ	۵۰۰۰	-	
		۶۰۰۰	-	
	شیرین جام آذرشهر	۲۵۰۰	-	
		۱۲۴۸	-	

استان خراسان شمالی

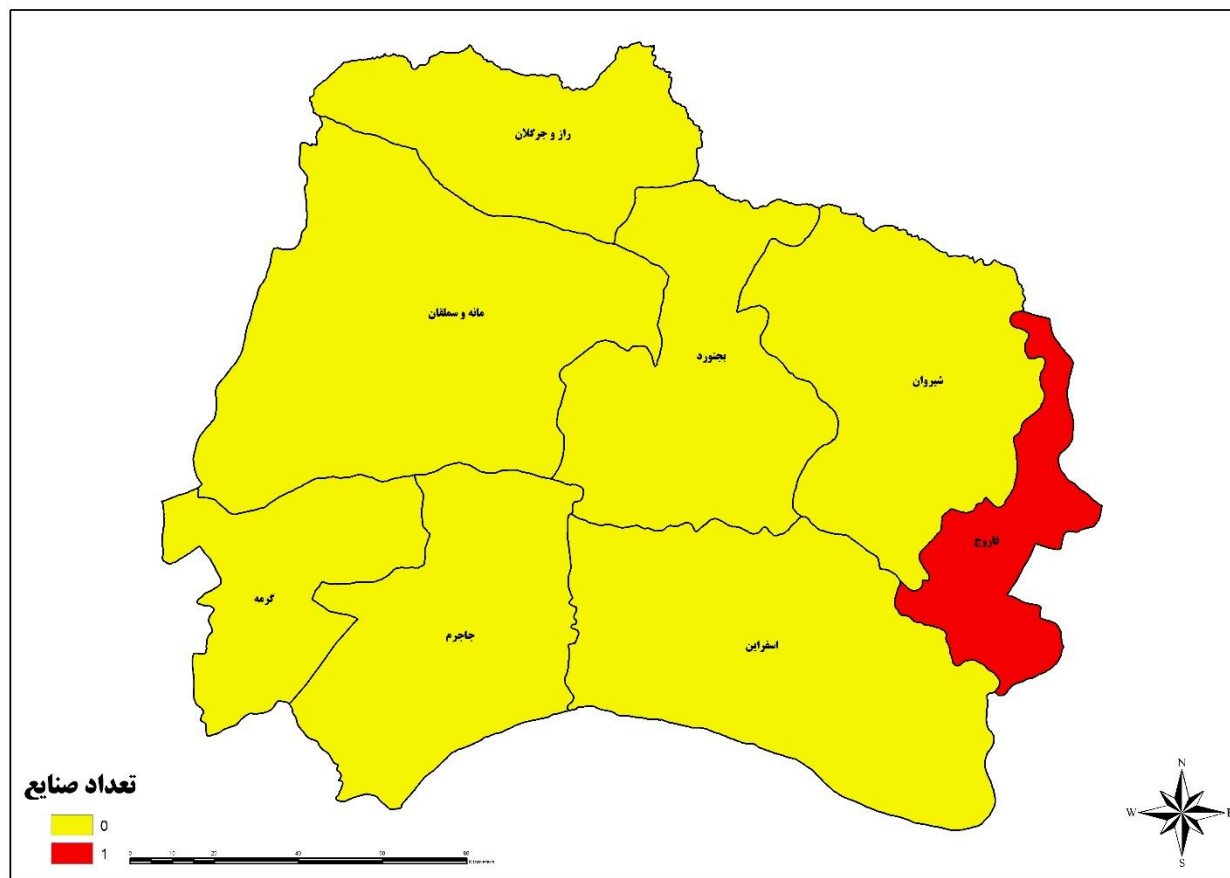

شکل ۱۱. نقشه پراکندگی صنعت بیسکویت در استان خراسان شمالی

جدول ۱۱. صنایع بیسکویت در استان خراسان شمالی

شهرستان/شهر	صنعت/شرکت	ظرفیت تولید (تن/سال)	تعداد کارکنان تقریبی (نفر)
فاروج	صنایع غذایی پاسبان	۸۴	-

استان خوزستان

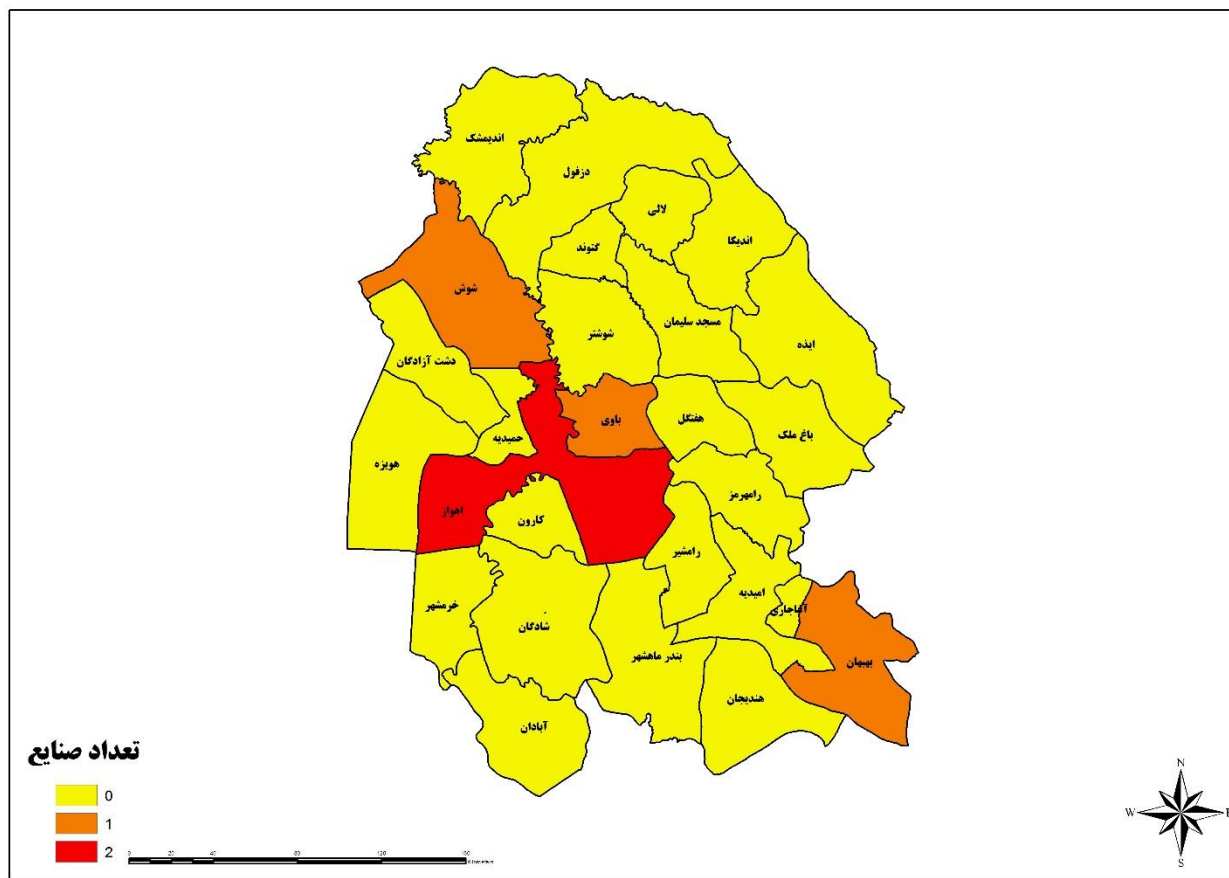

شکل ۱۲. نقشه پراکندگی صنعت بیسکویت در استان خوزستان

جدول ۱۲. صنایع بیسکویت در استان خوزستان

شهرستان/شهر	صنعت/شرکت	ظرفیت تولید (تن/سال)	تعداد کارکنان تقریبی (نفر)
باوی	ماید پور جامعی	۳۰۰۰	-
شوش	صنایع غذایی ناز پخت جنوب	۲۰۵۰	-
بهبهان	یحیی داردان	۲۷۰۰	-
اهواز	سارا رضا پور	۱۵۰	-
	نان آوران صنعت شهریار اکسین	۵۰۰	-

استان زنجان

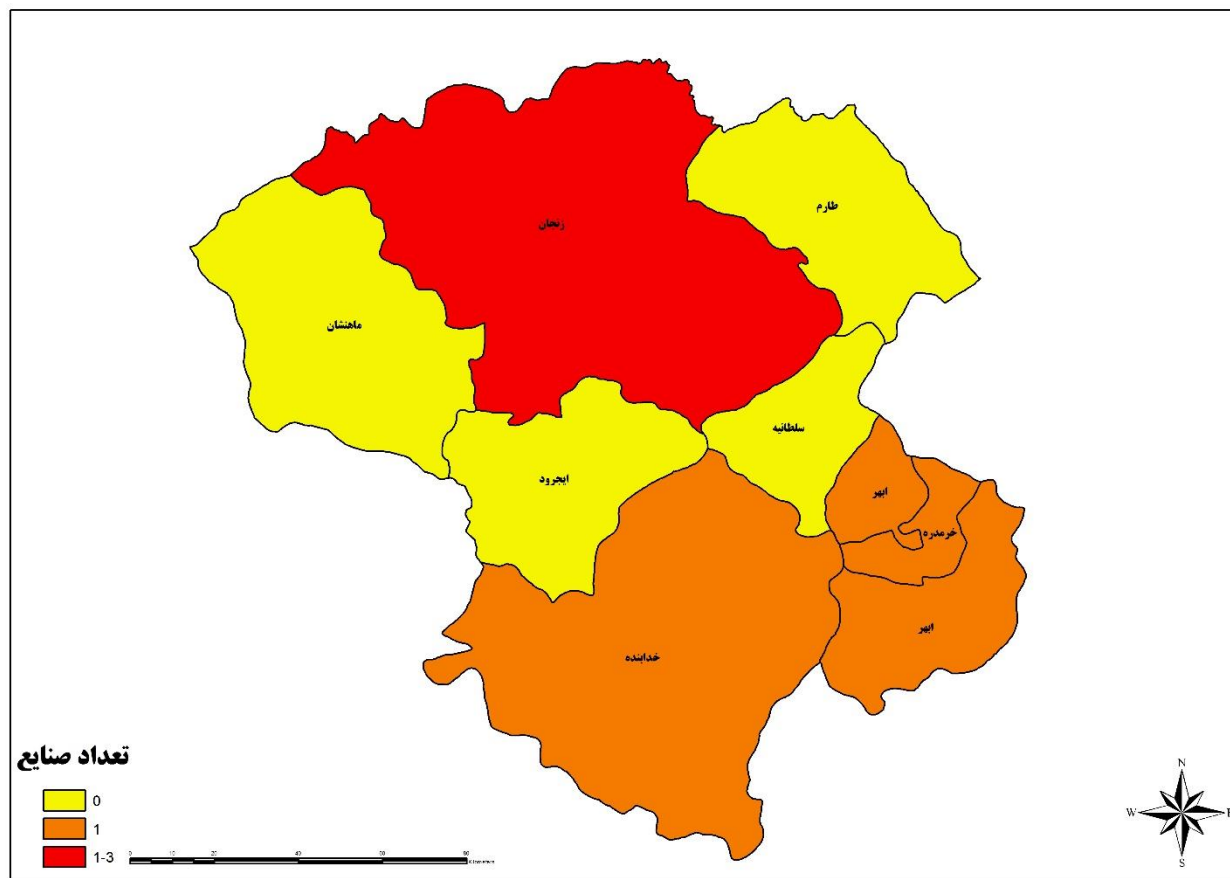

شکل ۱۳. نقشه پراکندگی صنعت بیسکویت در استان زنجان

جدول ۱۳. صنایع بیسکویت در استان زنجان

شهرستان/شهر	صنعت/شرکت	ظرفیت تولید (تن/سال)	تعداد کارکنان تقریبی (نفر)
خدابنده	امیر هوشنگ بیگدلی	۳۰۰	-
زنجان	کیان گرم نان	۸۰۰	-
	عبدالله تقی‌لو	۲۰	-
	دادلی شهد شیرین کام زنگان	۴۰۰۰	-
ابهر	شرکت الکا گندم‌گون	۱۲۰۰۰	-
خرمدره	مینو	۹۵۰۰۰	-

استان کرمانشاه

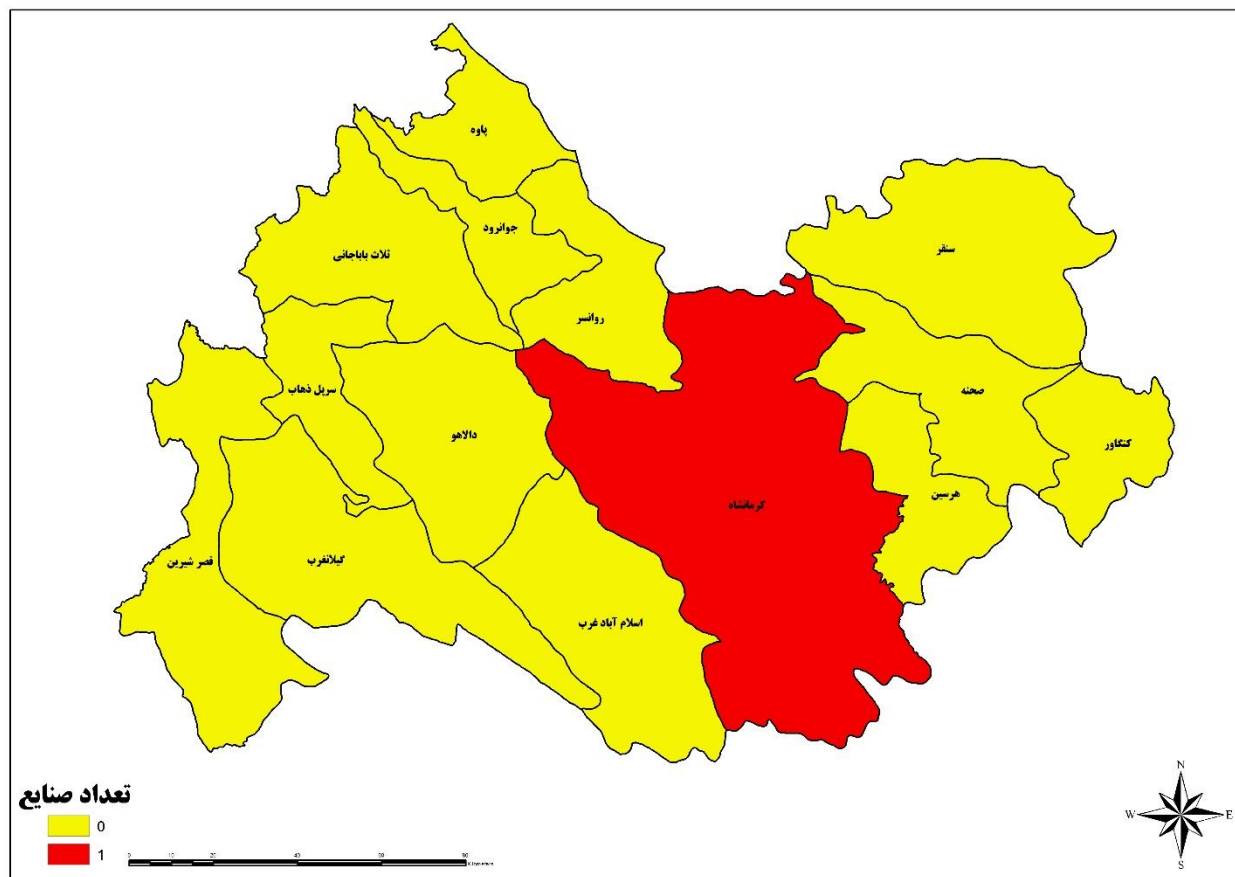

شکل ۱۴. نقشه پراکنندگی صنعت بیسکویت در استان کرمانشاه

جدول ۱۴. صنایع بیسکویت در استان کرمانشاه

شهرستان/شهر	صنعت/شرکت	ظرفیت تولید (تن/سال)	تعداد کارکنان تقریبی (نفر)
کرمانشاه	قند عسل باران	۱۳۵۰۰	-

استان کهگیلویه و بویراحمد

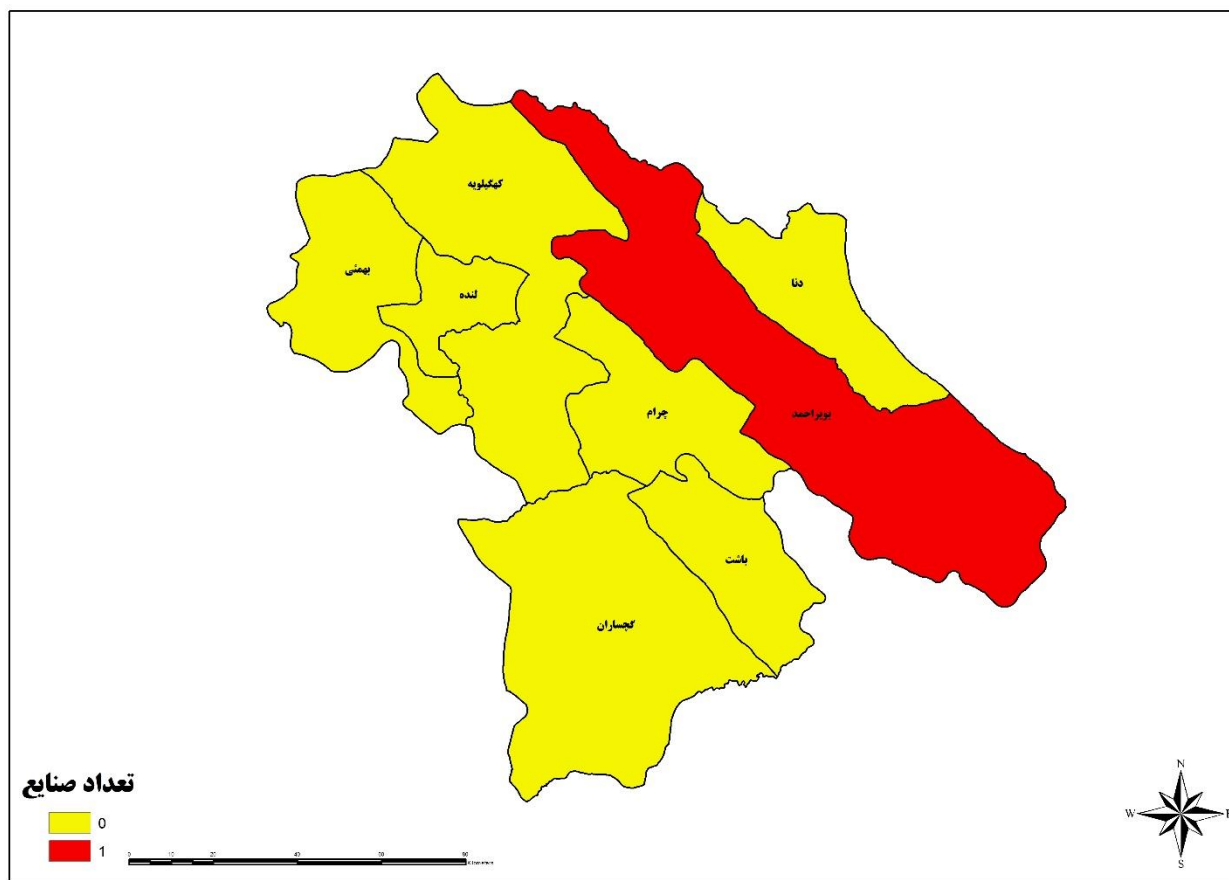

شکل ۱۵. نقشه پراکندگی صنعت بیسکویت در استان کهگیلویه و بویر احمد

جدول ۱۵. صنایع بیسکویت در استان کهگیلویه و بویر احمد

شهرستان/شهر	صنعت/شرکت	ظرفیت تولید (تن/سال)	تعداد کارکنان تقریبی (نفر)
بویراحمد	طاهره علوی	۳۶۸	-

استان سمنان

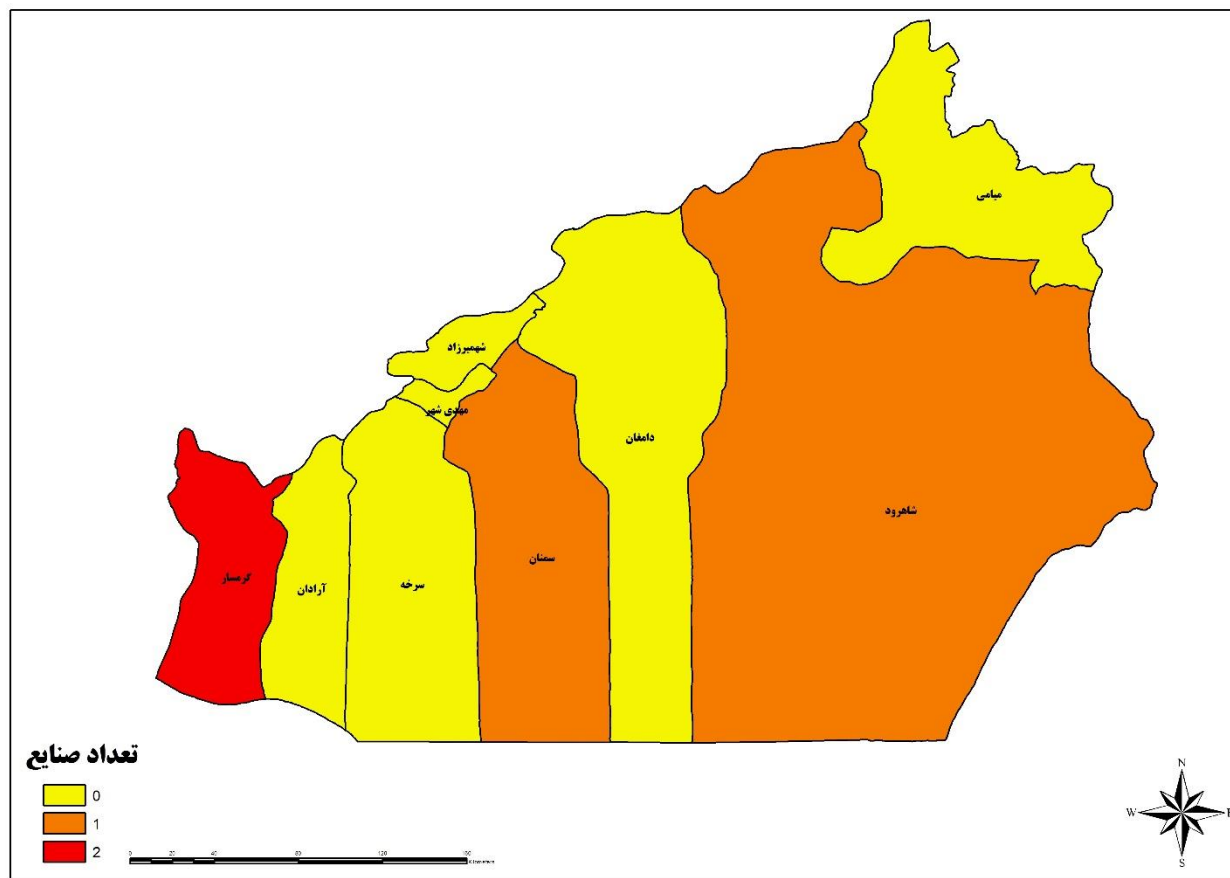

شکل ۱۶. نقشه پراکندگی صنعت بیسکویت در استان سمنان

جدول ۱۶. صنایع بیسکویت در استان سمنان

شهرستان/شهر	صنعت/شرکت	ظرفیت تولید (تن/سال)	تعداد کارکنان تقریبی (نفر)
گرمسار	مروارید کویر ایوانکی	۱۲۰	-
	مجتمع غذایی بهارک گرمسار	۲۹۰۰	-
شاهرود	جواد عجم اکرامی	۸۰۰	-
سمنان	خوشه طلایی صفا	۴۰۸	-

استان سیستان و بلوچستان

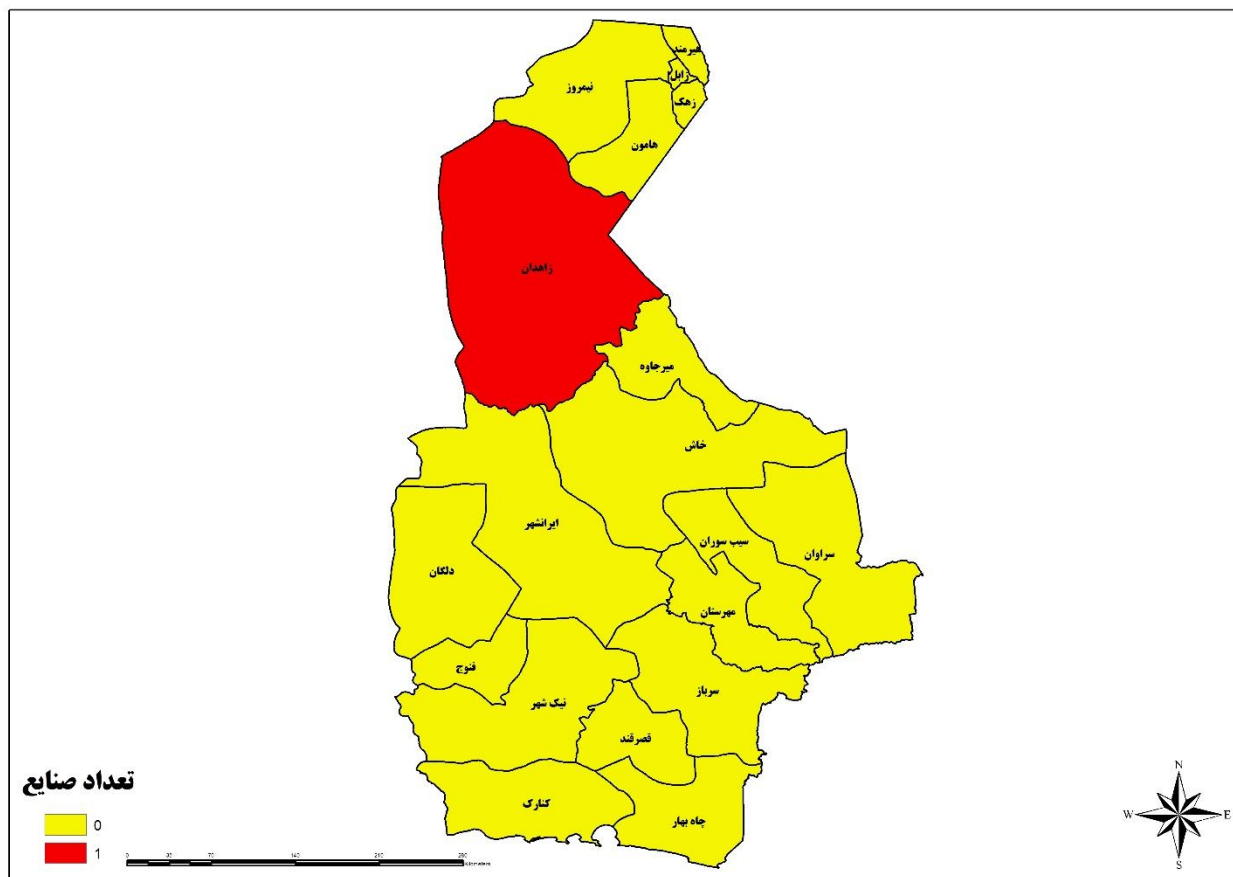

شکل ۱۷. نقشه پراکندگی صنعت بیسکویت در استان سیستان و بلوچستان

جدول ۱۷. صنایع بیسکویت در استان سیستان و بلوچستان

شهرستان/شهر	صنعت/شرکت	ظرفیت تولید (تن/سال)	تعداد کارکنان تقریبی (نفر)
زاهدان	مینو شرق	۱۱۵۰۰	-

استان فارس

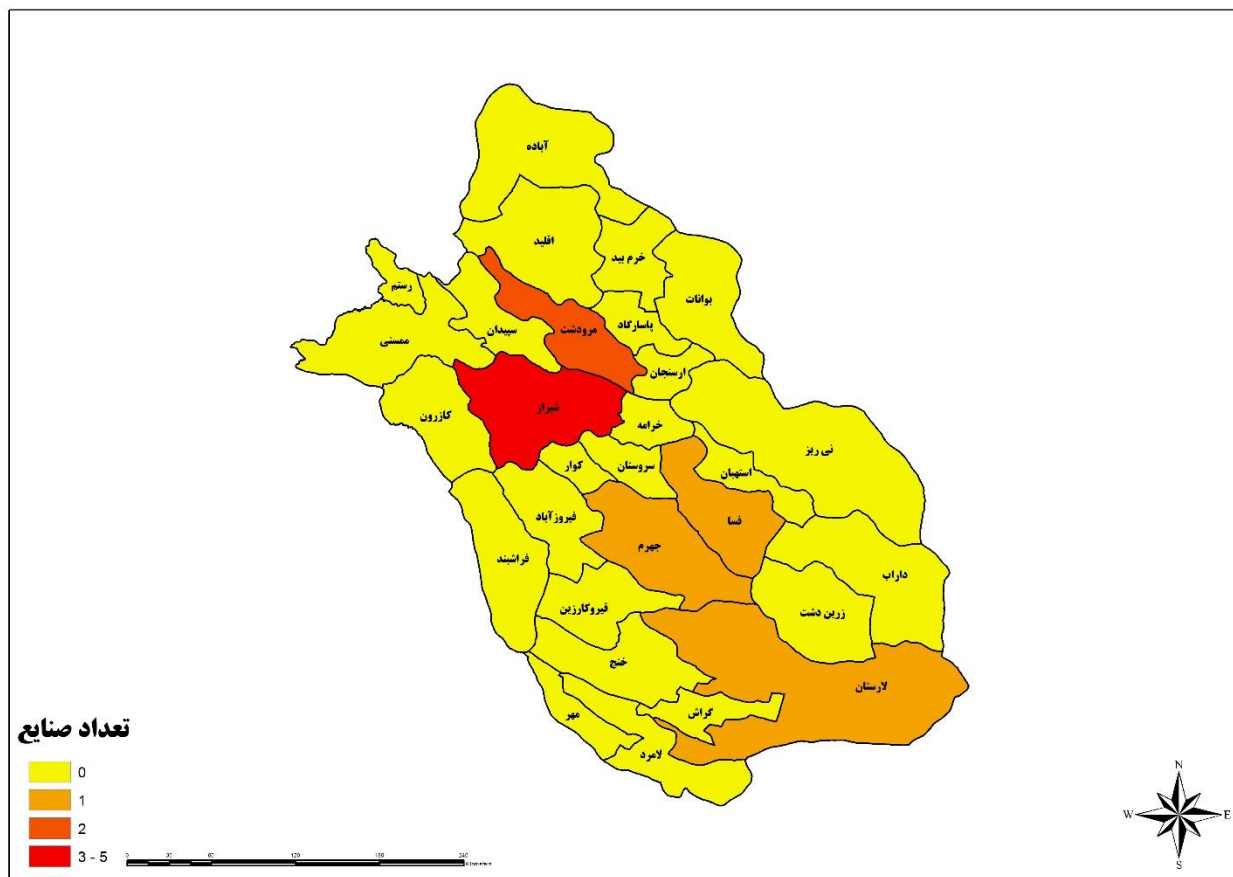

شکل ۱۸. نقشه پراکندگی صنعت بیسکویت در استان فارس

جدول ۱۸. صنایع بیسکویت در استان فارس

شهرستان/شهر	صنعت/شرکت	ظرفیت تولید (تن/سال)	تعداد کارکنان تقریبی (نفر)
لارستان	سهامی عام ویتانا	۸۰۰۰	-
جهرم	تعاونی تولیدی نان صنعتی خوشه طلایی حافظ جهرم	۱۰۰۰	-
فسا	سوغات سرای زرشناس فسا	۱۵۰۰	-
شیراز	پرستوی شیراز	۱۵۰۰	-
	نان فارس یاسین	۷۰۰	-
	نان نخل	۲۰۰	-
	مینو مهر پارس	۵۰	-
	جمال امیریان	۲۰۰	-
مرودشت	دادلی	۱۲۰۰۰	-
	جلیل حسن پور	۶۰۰	-

استان قزوین

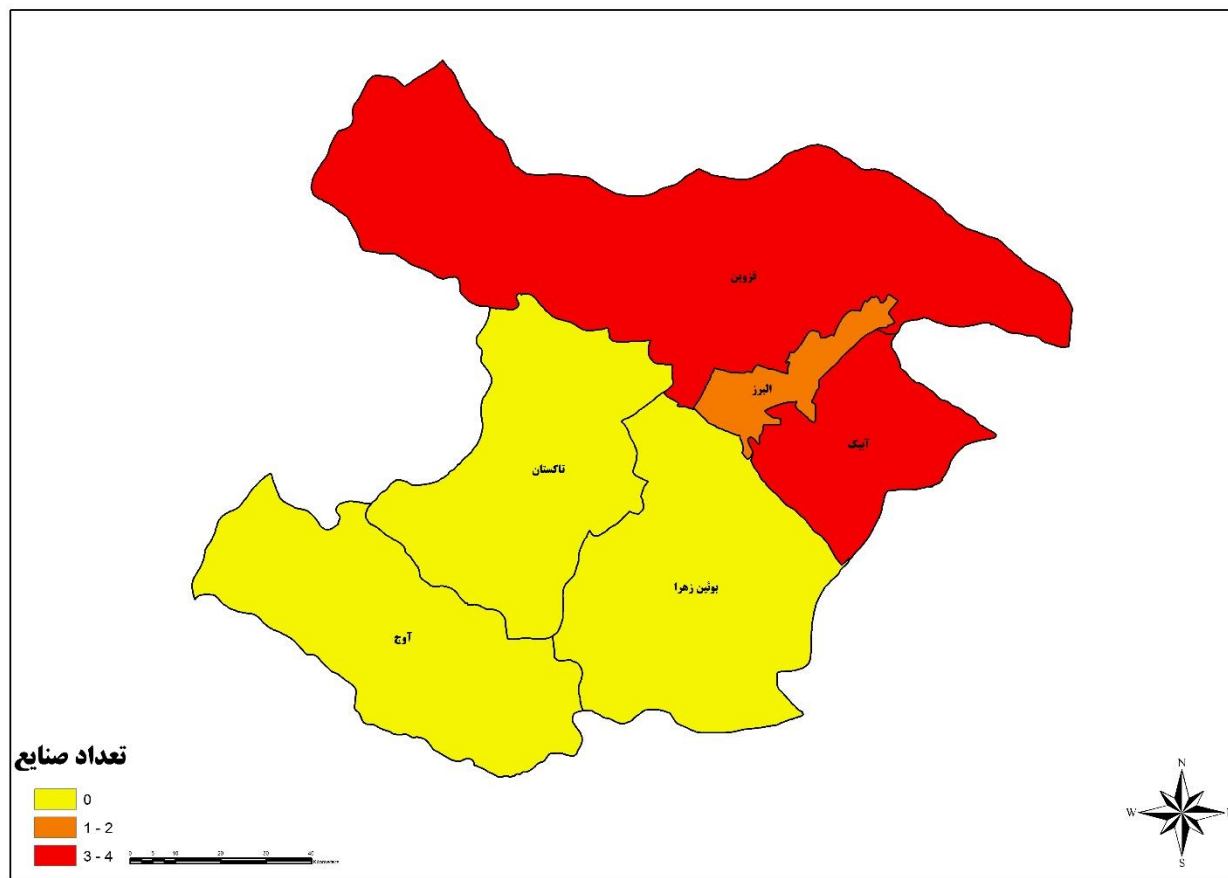

شکل ۱۹. نقشه پراکندگی صنعت قند و شکر در استان قزوین

جدول ۱۹. صنایع قند و شکر در استان قزوین

شهرستان/شهر	صنعت/شرکت	ظرفیت تولید (تن/سال)	تعداد کارکنان تقریبی (نفر)
آبیک	سهامی عام ویتانا	۲۱۰۰۰	-
	محمد سلیمی	۱۰۰	-
	شیرین شهد فرزام	۱۰۰۰	-
	نان توشه سحر	۳۵۰	-
البرز	صنایع غذایی رامونا سلامت	۳۰۰	-
	ایران زاک	۵۰۰	-
	امیر شایسته	۱۵۰	-
قزوین	علیرضا مشاط زادگان	۱۵۰	-
	شیرین اقبال کاسپین	۵۰	-

استان قم

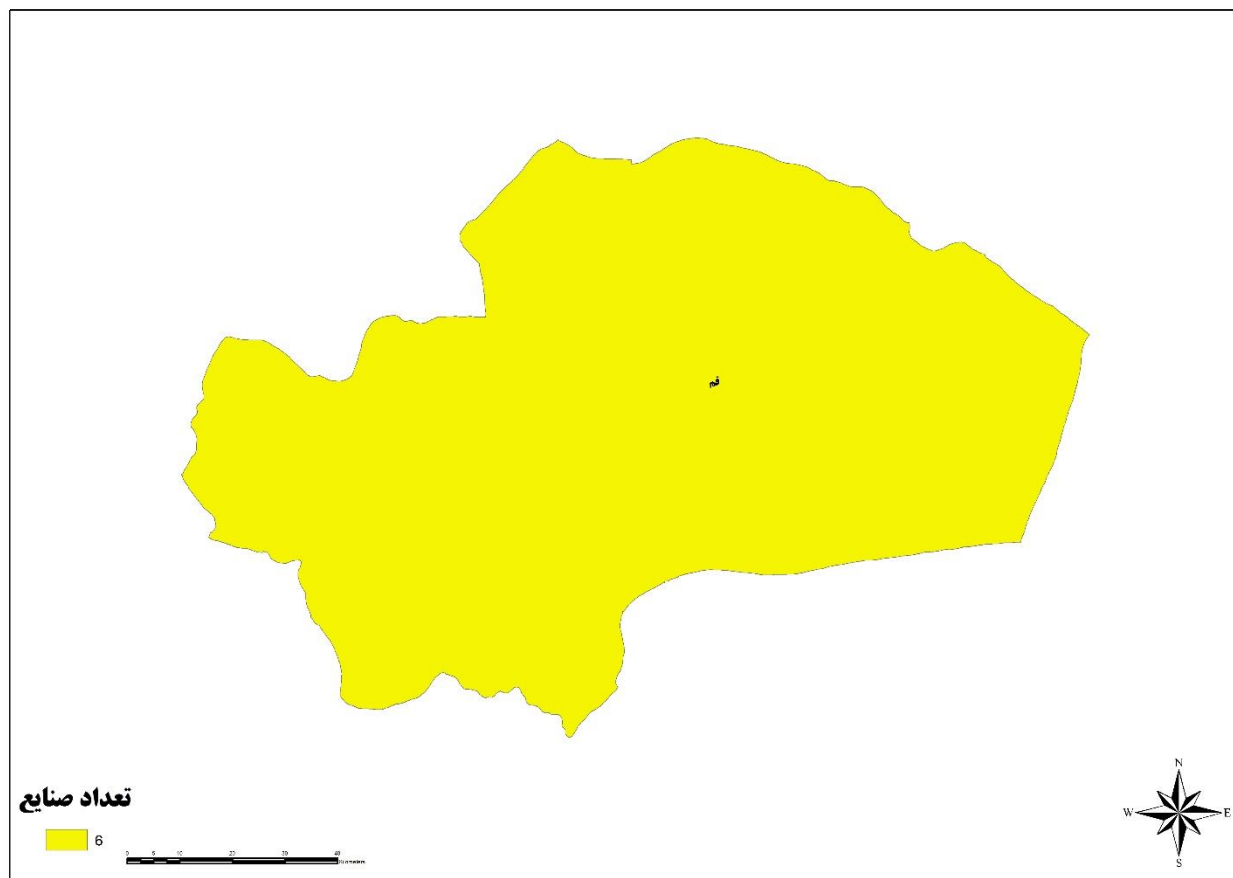

شکل ۲۰. نقشه پراکندگی صنعت قند و شکر در استان قم

جدول ۲۰. صنایع قند و شکر در استان قم

شهرستان/شهر	صنعت/شرکت	ظرفیت تولید (تن/سال)	تعداد کارکنان تقریبی (نفر)
قم	شهد شاد آفرین	۳۰۰	-
	باران شکوه شیرین طعم	۹۰۰	-
	گندم شیرین شکوه	۴۰۰	-
	آرد ستاره امیر قم	۲۰۰۰	-
	گروه صنعتی لینا	۱۴۰۰۰	-
	نارین شکوه زرین ناب	۹۵۰	-

استان کردستان

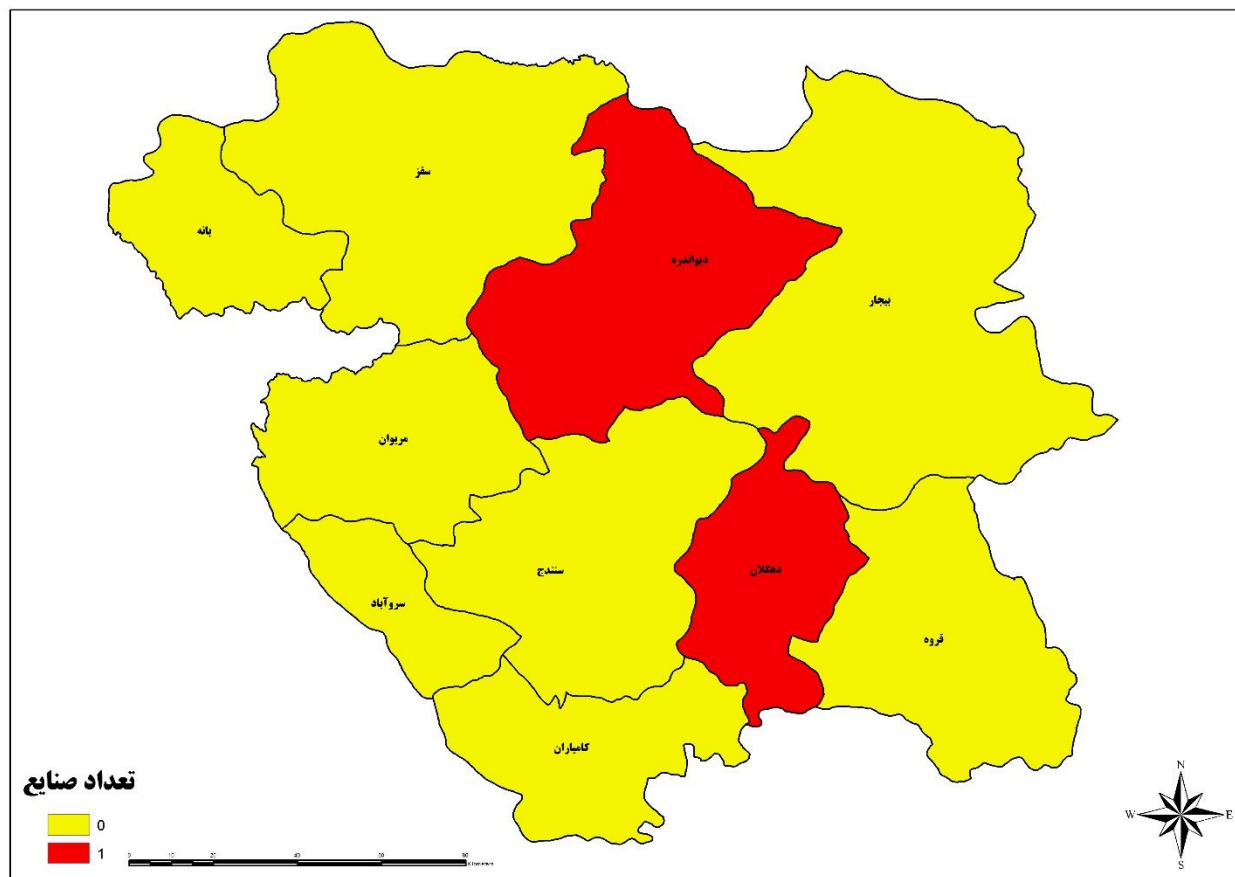

شکل ۲۱. نقشه پراکندگی صنعت قند و شکر در استان کردستان

جدول ۲۱. صنایع قند و شکر در استان کردستان

شهرستان/شهر	صنعت/شرکت	ظرفیت تولید (تن/سال)	تعداد کارکنان تقریبی (نفر)
دهگلان	جاودان ستاره زیویه	۲۵۵۰	-
دیوان دره	تولید کیک و کلوچه پرستو بهاران	۳۰۰	-

استان کرمان

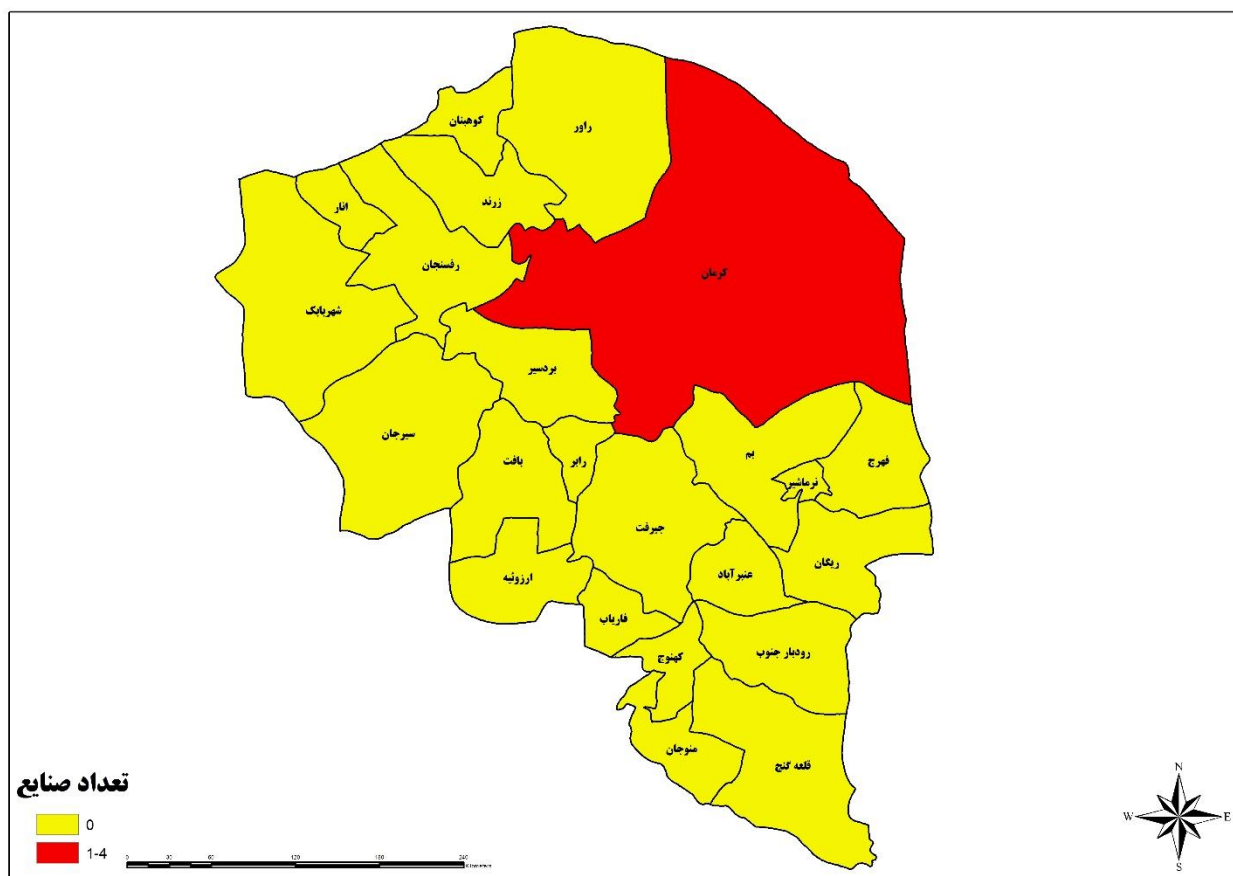

شکل ۲۲. نقشه پراکندگی صنعت قند و شکر در استان کرمان

جدول ۲۲. صنایع قند و شکر در استان کرمان

شهرستان/شهر	صنعت/شرکت	ظرفیت تولید (تن/سال)	تعداد کارکنان تقریبی (نفر)
کرمان	کوبر کوشان شیرین	۳۰۰	-
	مسعود محمدی قنات غشانی	۱۲۰	-
	محمد رفیع رفیع زاده	۲۰۰	-
	تعاونی گل‌های بهشت مشیز	۱۰۰	-

استان گلستان

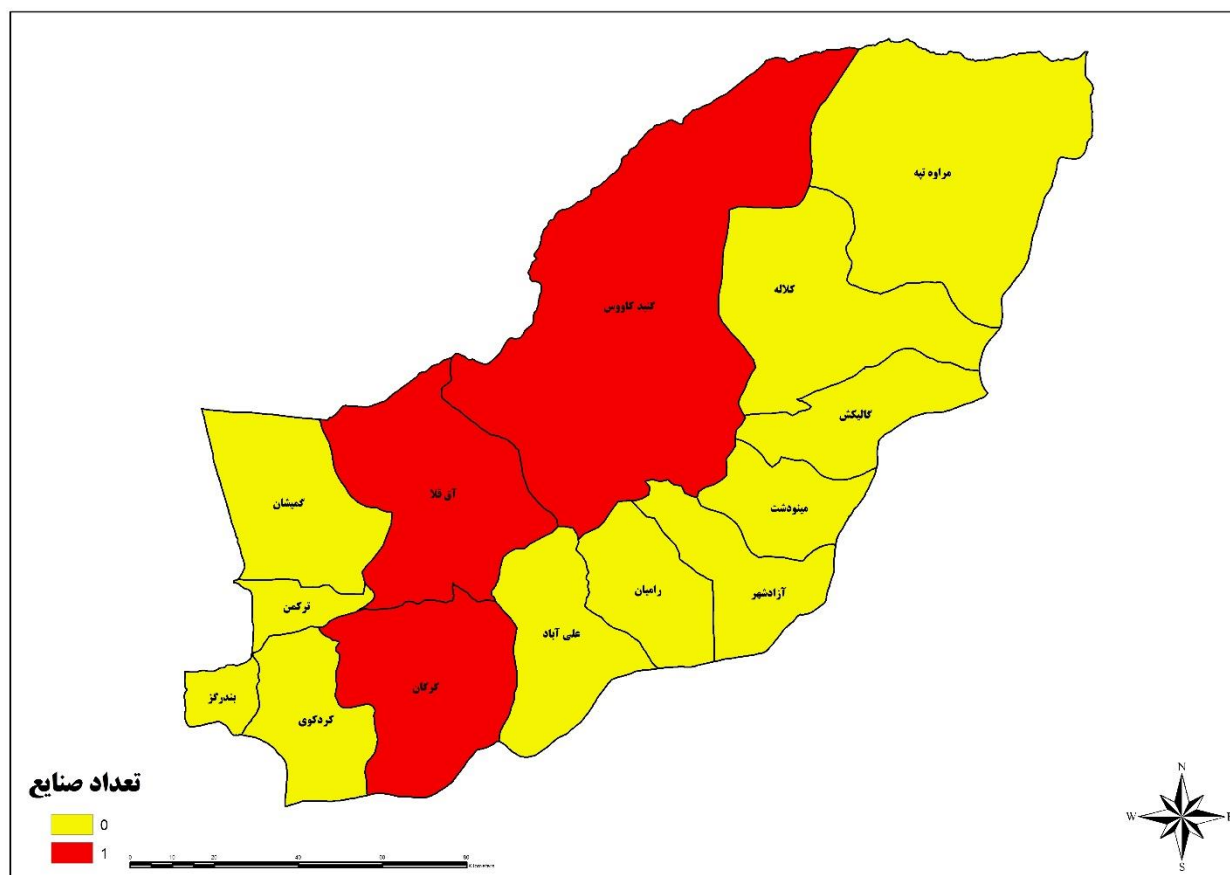

شکل ۲۳. نقشه پراکندگی صنعت قند و شکر در استان گلستان

جدول ۲۳. صنایع قند و شکر در استان گلستان

شهرستان/شهر	صنعت/شرکت	ظرفیت تولید (تن/سال)	تعداد کارکنان تقریبی (نفر)
گنبد کاووس	روزی سبز	۱۲۵۰	-
آق قلا	شرکت تعاونی تولیدی نان خوشمزه گلستان	۳۰۰	-
گلستان	تعاونی شیرین شهد شاهین کمالان	۸۰	-

استان گیلان

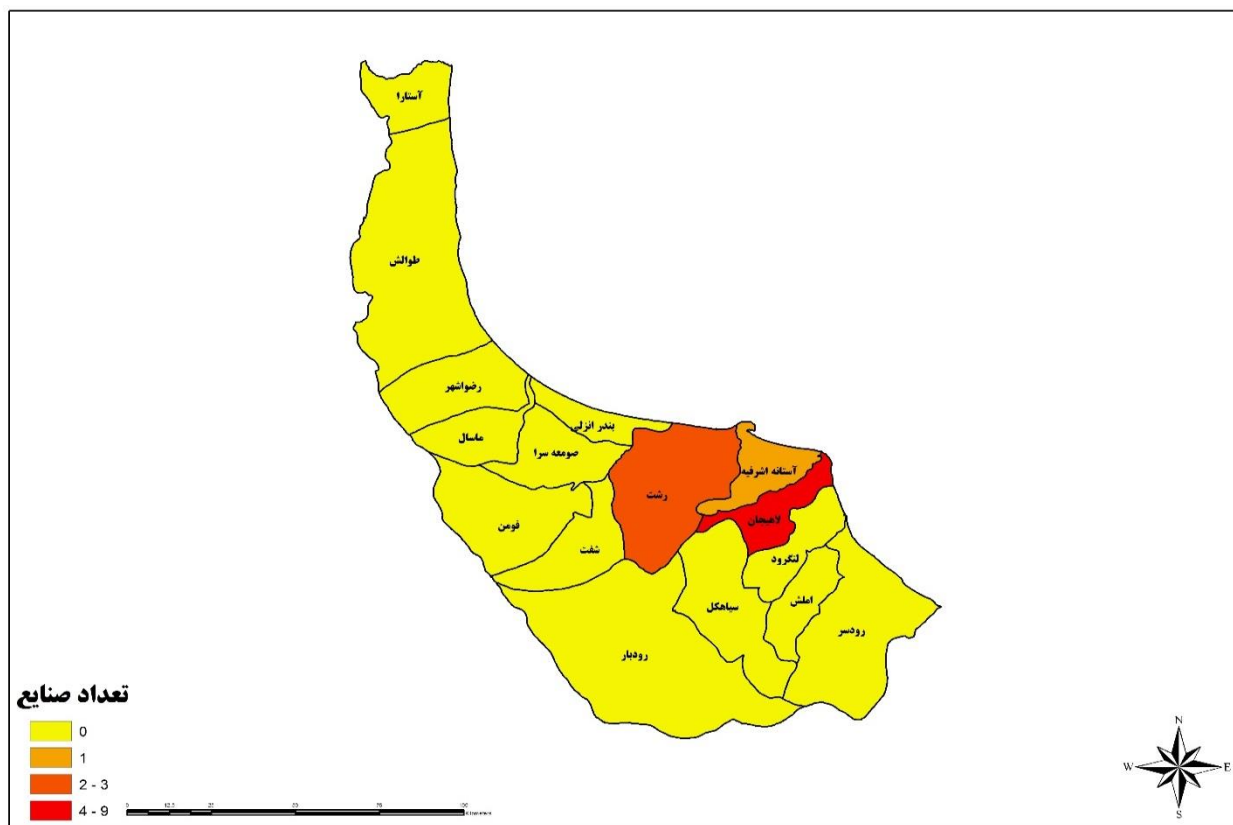

شکل ۲۴. نقشه پراکندگی صنعت قند و شکر در استان گیلان

جدول ۲۴. صنایع قند و شکر در استان گیلان

شهرستان/شهر	صنعت/شرکت	ظرفیت تولید (تن/سال)	تعداد کارکنان تقریبی (نفر)
رشت	شهد سازان گیل خزر	۱۵۰	-
	نان آوران سبز شمال	۳۵	-
	گیلان سویا	۹۵۰	-
آستانه اشرفیه	شیرین فاخر لاهیج	۷۰۰	-
	مجتمع غذایی پاکدامن لاهیجی	۱۵۰۰	-
لاهیجان	شرکت نوشین فرد	۴۰۵۰	-
	تولیدی غلات حجیم شده پیمان نوین	۲۴۰	-
	صنایع غذایی شکوه ستاره لاهیجان	۱۷۰۰	-
	شیرین گوهران ورنا	۵۲۰۰	-
	محمود فلاح ابراهیمی باز قلعه	۵۰۰	-
	شکوه پیمان	۲۶۰۰	-
	ستاره نادى	۶۸۰۸	-
	گروه صنعتی نگین نادری	۱۰۰۰۰	-

استان لرستان

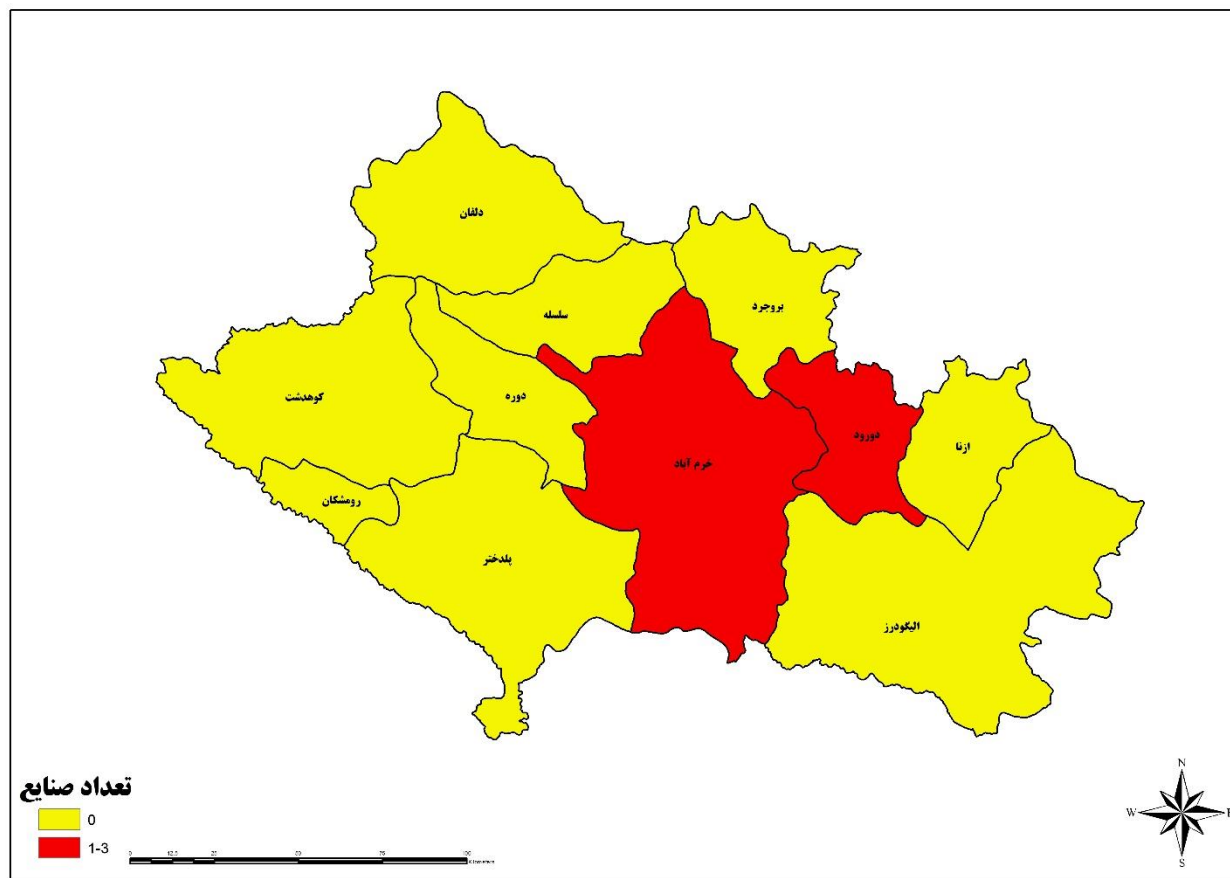

شکل ۲۵. نقشه پراکندگی صنعت قند و شکر در استان لرستان

جدول ۲۵. صنایع قند و شکر در استان لرستان

شهرستان/شهر	صنعت/شرکت	ظرفیت تولید (تن/سال)	تعداد کارکنان تقریبی (نفر)
دورود	مصطفی حیدری	۱۳۰	-
	وحید آدینه	۲۰۰۰	-
خرم آباد	زرین ظفر خرم آباد	۴۷۲۰	-
	شیرین شهد یافته	۱۰۰۰	-
	تعاونی ۵۶۹۶ شیرینی پانید ماداکتو	۱۰۰۰	-

استان همدان

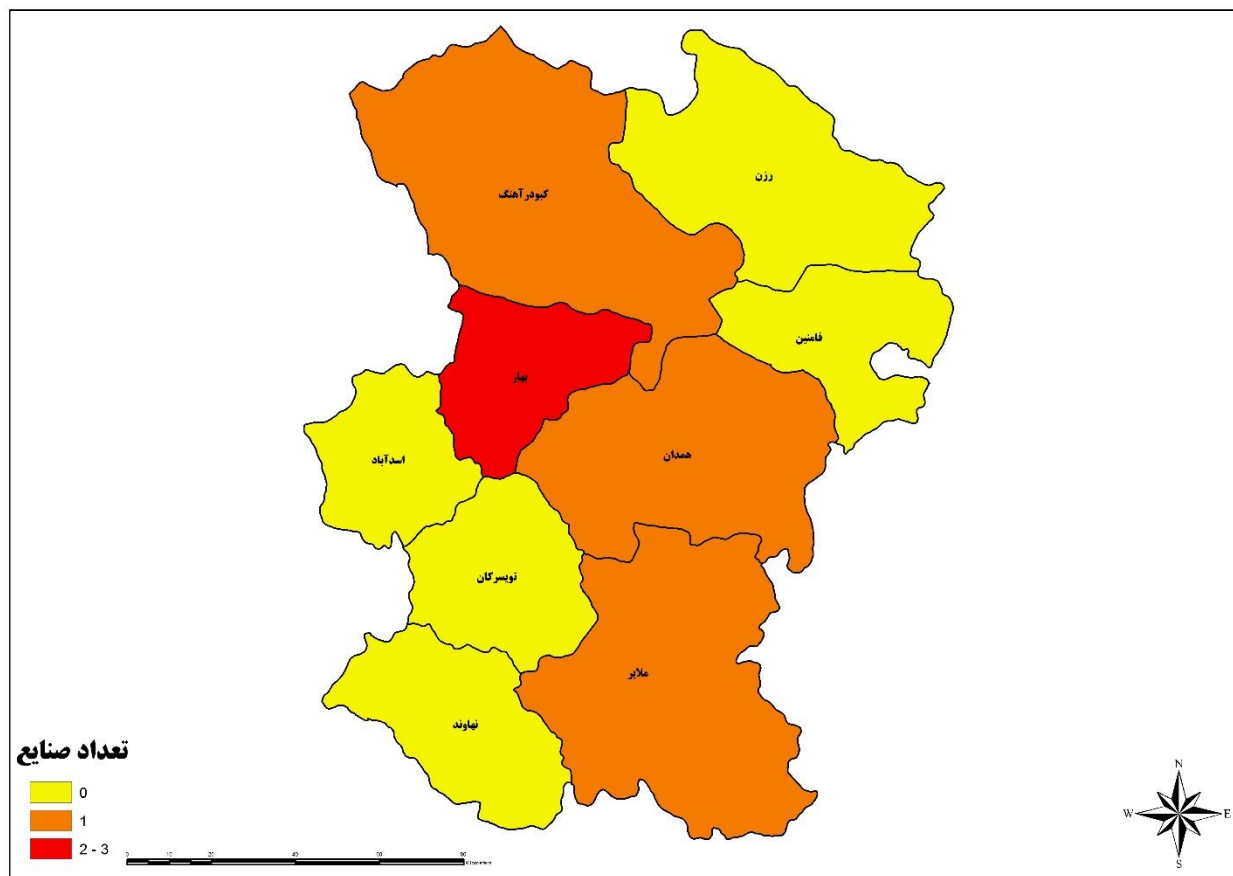

شکل ۲۸. نقشه پراکندگی صنعت قند و شکر در استان همدان

جدول ۲۸. صنایع قند و شکر در استان همدان

شهرستان/شهر	صنعت/شرکت	ظرفیت تولید (تن/سال)	تعداد کارکنان تقریبی (نفر)
ملایر	عباس ترکاشوند	۵	-
بهار	جواد وثوقی نیا	۸۰۰	-
	کیک و کلوجه میش مست لاهیجان	۱۰۰	-
	امیر ثریایی	۲۰۰	-
کبودرآهنگ	علی صارمی	۲۰۰	-
همدان	وحی‌اله پویان فر	۱۵۰	-

استان یزد

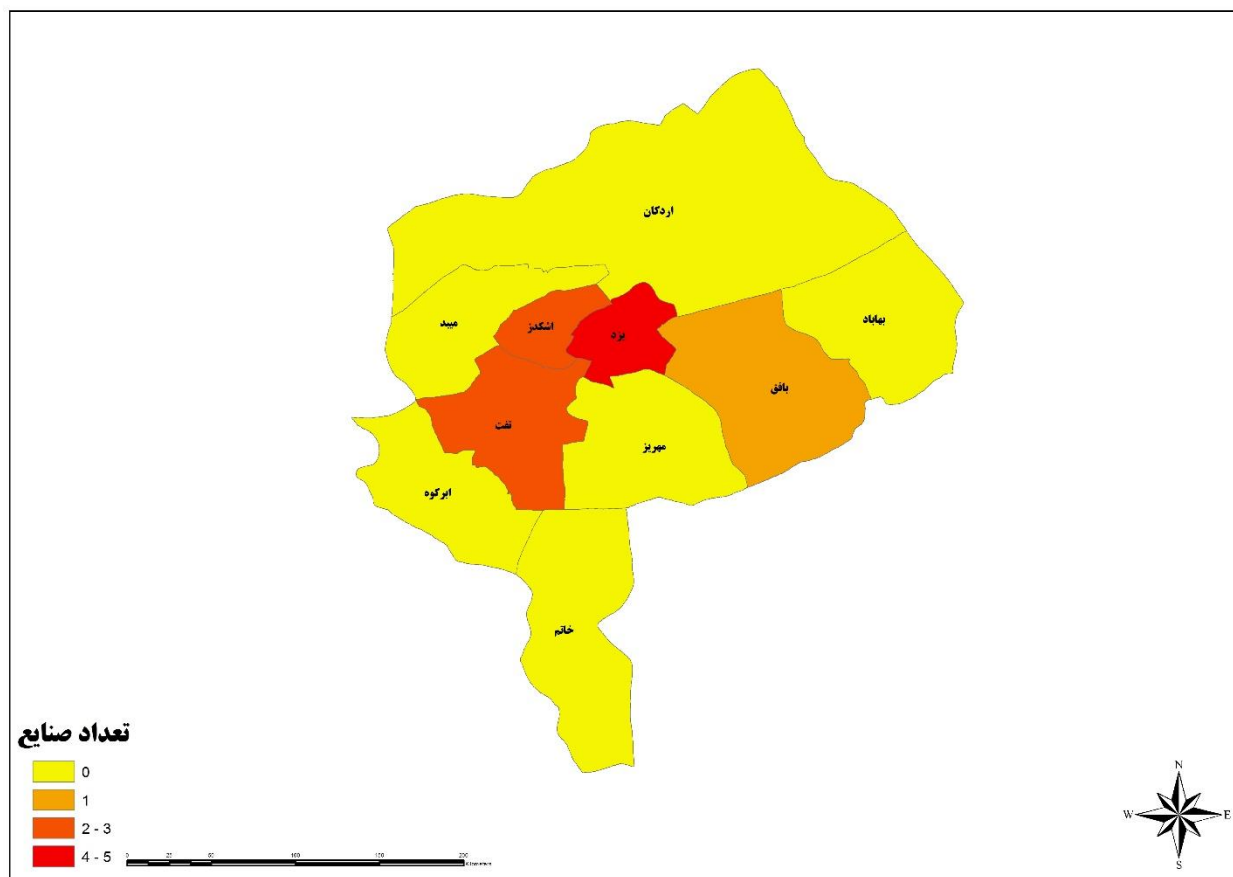

شکل ۲۹. نقشه پراکندگی صنعت قند و شکر در استان یزد

جدول ۲۹. صنایع قند و شکر در استان یزد

شهرستان/شهر	صنعت/شرکت	ظرفیت تولید (تن/سال)	تعداد کارکنان تقریبی (نفر)
بافق	محمدرضا امیدوار	۸۵	-
اشکذر	تعاونی تولیدی بازرگانی شیرین کام شادان کویر	۱۰۰	-
	صنایع غذایی رز کام کویر	۵۰۵	-
تفت	شیرین کام فرین یزد	۳۸۰	-
	حلوای کویر یزد	۴۹۵۰	-
	شیرین کام نگین کویر یزد	۱۲۰۰	-
یزد	علیرضا دهقان طرز جانی	۲۰۰	-
	حسین دهقان طرز جانی	۱۰۰	-
	شیرین شهد کیمیا یزد	۲۷۰	-
	جام شیرین شهد	۴۶۰۰	-
	جام شیرین شهد	۶۳۵۰	-



آشنایی با فرآیند تولید در صنعت بیسکویت

اصطلاحات صنعت بیسکوئیت

تهیه خمیر: مواد اولیه شامل آرد، آب، نمک، قند مایع خرما، روغن و مواد افزودنی نظیر رنگ، بیکربنات آمونیوم و لسیتین به مقدار موردنیاز مطابق با فرمولاسیون در میکسر ریخته می‌شوند. برای تهیه خمیری یکنواخت بهتر است که آرد الک و ذرات درشت آن گرفته شود. همچنین جهت تشکیل امولسیون مناسب بایستی از آب ۳۰-۲۰ درجه سانتی‌گراد و روغن ذوب‌شده استفاده گردد. میکسرهای مورد استفاده دارای سرعت زیاد بوده تا خمیر به دست آمده یکنواخت و همگن شود. عمل بارگیری مواد به مخلوط‌کن به صورت دستی انجام می‌گیرد و برای خروج خمیر از مخزن می‌توان از پمپ استفاده نمود یا به صورت دستی عمل کرد. خمیر به دست آمده باید به نحوی باشد که علاوه بر یکنواختی و همگنی، قابلیت پخش شدن روی صفحات فر را داشته و پس از پخت به صفحات نچسبد و به راحتی جدا شود. برای این کار باید زمان اختلاط و نسبت آب و آرد کافی و همچنین مقدار روغن و قند مایع خرما در خمیر مناسب باشد. در یک فرمول مناسب نسبت مواد جامد به آب حدود ۱ به ۷/۱ است. حجم میکسر مورد استفاده متفاوت بوده و متناسب با تولید کارخانه انتخاب می‌شود.

مرحله پخت: خمیر پس از آماده شدن به مخزن کوچک که در بدنه فر پخت تعبیه شده منتقل می‌شود. فشار لازم جهت انتقال خمیر از این مخزن به قالب‌های پخت توسط یک پمپ کوچک تأمین می‌گردد. پس از پخش مقدار لازم خمیر روی صفحه زیرین قالب، صفحه بالایی به عنوان مکمل روی آن قرار می‌گیرد و اضافه خمیر از لبه‌های قالب بیرون می‌آید. سپس قالب از طریق یک ریل به منطقه حرارتی داخل فر رفته و قالب بعدی آماده خمیرگیری می‌گردد.

دستگاه فر دارای یک سیستم پنوماتیک و مجهز به باد می‌باشد که قبل از ریختن خمیر، قالب‌ها را تمیز می‌کند و پس از قرار گرفتن خمیر در قالب و طی مسیر تونل حرارتی، قالب‌ها توسط مکانیسم بادامکی باز شده و نان ویفر توسط نیروی باد از قالب‌ها جدا می‌شود. زمان پخت نان در فر بر حسب سرعت نوار و درجه حرارت فر متغیر می‌باشد ولی باید طوری تنظیم شود که نان به دست آمده به رطوبت تردی و رنگ مورد نظر رسیده و ضمناً از کارامل شدن و قهوه‌ای شدن آن جلوگیری گردد.

سوخت مصرفی فر گازوئیل یا گاز طبیعی بوده که دمایی حدود ۲۵۰ درجه سانتی‌گراد در داخل فر ایجاد می‌نماید. گرمای حاصل از شعله مستقیماً از طریق نازل‌های مخصوص به قالب‌ها هدایت می‌شود و باعث پخته شدن خمیر می‌گردد. ابعاد نان به دست آمده بر حسب ابعاد قالب و فاصله بین آن‌ها متغیر بوده و بر حسب برجستگی‌های قالب دارای اشکال مختلفی می‌باشد. معمولاً ضخامت نان حدود ۲-۳ میلی‌متر و ابعاد آن ۳۰×۵۰ سانتیمتر مربع بوده و در حدود ۶۰ گرم وزن دارد. پس از خروج نان از قالب‌ها توسط باد، نان در داخل محفظه مخصوص جمع‌آوری نان افتاده و توسط کارگر بر روی هم انبار می‌گردند.

ورقه‌های جمع‌آوری نان جهت جلوگیری از خم شدن و انحراف در یک اتاقک با دمای حدود ۲۵ درجه سانتی‌گراد نگاه‌داری می‌شوند. خمیدگی در نان موجب بروز اشکال در طی عملیات کرم زدن به نان گردیده و موجب شکستن نان و در نتیجه افزایش قابل توجه ضایعات می‌گردد.

تهیه کرم ویفر و کرم‌زنی: جهت تهیه کرم، مواد اولیه روغن، قند مایع خرما، شیر خشک، اسانس، نمک، لسیتین و ضایعات آسیاب شده ویفر به مقدار موردنیاز و مطابق با فرمولاسیون به میکسر اضافه می‌شوند. عمل هم زدن تا به دست آمدن خمیری یکنواخت و روان ادامه می‌یابد. پس از اختلاط کامل، عمل هم زدن قطع شده و کرم به قیف ماشین کرم‌زنی منتقل می‌شود. این عمل به صورت دستی انجام می‌شود. طرح میکسرهای تولید کرم بهتر است به صورتی باشد که حباب‌های هوا را به داخل کرم ببرد.



صنعت بیسکویت

این عمل باعث پوک شدن کرم ویفر می‌گردد. پس از آماده شدن و به دست آمدن کرمی یکنواخت، محتویات میکسر در یک ظرف استیل تخلیه شده و به کرم‌زن انتقال پیدا می‌کنند. کرم‌زن دارای یک قیف بوده که کرم در آن واقع می‌شود. درون قیف کرم‌زن یک هم‌زن قرار داشته و باعث یکنواخت ماندن کرم می‌گردد. در زیر کرم دو غلتک در خلاف جهت هم می‌چرخند و موجب خروج پرده‌ای از کرم می‌گردند.

در ابتدای میز کرم‌زن نان‌ها یکی‌یکی توسط کارگر روی نوار نقاله چیده شده و پس از عبور از زیر غلتک و قرار گرفتن یک لایه کرم بر روی آن، یک نان دیگر بر روی آن گذاشته شده و نهایتاً جهت چسبیدن نان به کرم و یکسان شدن ضخامت ساندویچ‌های ویفر از زیر یک غلتک در انتهای نوار عبور می‌نمایند.

سرد کردن: عمل سرد کردن جهت سفت شدن کرم و جلوگیری از لغزش نان بر روی کرم، در حین عملیات بعدی می‌باشد و توسط سیستم پیوسته و غیر پیوسته می‌تواند انجام شود. در سیستم پیوسته ساندویچ‌های ویفر توسط نوار نقاله از درون یخچال‌های تونلی عبور داده می‌شوند؛ و در انتهای تونل توسط کارگر بر روی هم انباشته می‌شوند. سرعت نوار و دمای یخچال باید طوری انتخاب شود که کرم در انتها سفتی لازم را پیدا نموده و به درجه حرارت موردنظر رسیده باشد.

عموماً دمای یخچال حدود صفر تا ۱۰ درجه سانتی‌گراد و طول آن ۱۰ تا ۲۵ متر در نظر گرفته می‌شود. گاز سردکننده یخچال فریون ۲۲ بوده که فشار لازم آن توسط کمپرسور تأمین می‌گردد. برای جریان هوا و توزیع یکنواخت سرما در طول تونل از ونتیلاتور استفاده می‌شود. جهت تبادل بهتر حرارتی، جهت جریان هوا با ساندویچ ویفر مخالف هم انتخاب می‌شود. این سیستم بسیار رایج بوده و در بسیاری از واحدها استفاده می‌شود و بیشتر برای ظرفیت زیاد مناسب می‌باشد.

در سیستم ناپیوسته از یک اتاق با دمای پایین استفاده می‌شود که ساندویچ‌های ویفر پس از جمع‌آوری برای مدتی در اتاق قرار داده شده و پس از کاهش دمای گرم به مقدار لازم و سفت شدن جهت مرحله بعد از اتاق خارج می‌گردند.

این اتاق شبیه سردخانه بوده و توسط لوله‌های که درون آن گاز فریون جریان دارد خنک می‌شود. فشار لازم توسط کمپرسور تأمین می‌گردد. مدت‌زمان اقامت و دمای اتاق باید طوری باشد که در انتها، کرم سفتی لازم را پیدا کرده باشد. این سیستم برای واحدهای با ظرفیت کم بسیار مناسب می‌باشد.

برش دادن: در این مرحله ساندویچ‌های بزرگ ویفر که قبلاً سرد شده و روی هم چیده شده‌اند به قطعه‌هایی با اندازه موردنظر بریده می‌شوند. این عمل توسط دستگاه برش در دو مرحله انجام می‌گیرد. ابتدا برش طول و سپس برش عرضی انجام می‌شود. حرکت صفحات برش با دو روش انجام می‌گیرد:

- (۱) حرکت صفحه با گردش یک مارپیچ به وسیله الکتروموتور که این حرکت توسط چند سوئیچ کنترل می‌گردد.
- (۲) حرکت به وسیله فشار هوا که توسط کمپرسور تأمین شده و رفت‌وبرگشت صفحات توسط چند شیر تخلیه کنترل می‌شود. در کارخانه‌های تولیدکننده از هر دو روش استفاده می‌شود ولی روش اول به دلیل داشتن تعمیرات و نگهداری ساده‌تر و امکان تهیه قطعات آن و همچنین ساخت در داخل بیشتر مورد استفاده قرار می‌گیرد.

ویفرهای برش خورده در انتهای میز برش در داخل سینی‌هایی جمع‌آوری می‌شوند و به دستگاه روکش‌کننده منتقل می‌شوند.

بسته‌بندی: پس از خروج ویفرها از یخچال تونلی شکلات به خوبی سفت شده و اطراف ویفر را پوشیده است و آماده بسته‌بندی می‌باشد. سرعت ماشین‌های بسته‌بندی مختلف بوده و برحسب ظرفیت واحد انتخاب می‌شود. پوشش بسته‌بندی، آلومینیوم فویل لامینه شده با کاغذ معمولی و یا پلی‌اتیلن متالایز شده می‌باشد. شکل بسته‌بندی بسیار متفاوت بوده که بیشتر از نوع دو سر پرس استفاده می‌شود.



صنعت بیسکویت

فرایند تولید صنعت بیسکویت

فرایند تولید بیسکویت شامل چندین مرحله می‌باشد که در زیر نام برده شده و در شکل‌های ۳۳-۳۰ قابل مشاهده می‌باشد.

۱. مخلوط نمودن مواد اولیه و آماده‌سازی خمیر بیسکویت در دستگاه‌های میکسر و خمیرگیر

۲. ورود خمیر به دستگاه چاپ بیسکویت (شکل دهنده خمیر بیسکویت)

۳. شکل گرفتن خمیر بیسکویت به شکل مورد نظر طبق قالب و شکل حک‌شده روی قالب دستگاه چاپ بیسکویت

۴. انتقال اتوماتیک خمیر بیسکویت شکل گرفته شده بر روی نوار دستگاه فر تونلی

۵. عبور خمیر بیسکویت از تونل حرارت فر تونلی و عبور از نوار سردکن

۶. عبور از دستگاه رج کن جهت ردیف و دسته شدن بیسکویت‌ها در یک طول

۷. عبور از نوار نقاله ردیف‌کن

۸. انتقال به دستگاه کرم مال

۹. انتقال به دستگاه بسته‌بندی

۱۰. قرار گرفتن داخل کارتن (به صورت بسته‌بندی یا فله‌ای)

۱۱. عرضه برای فروش

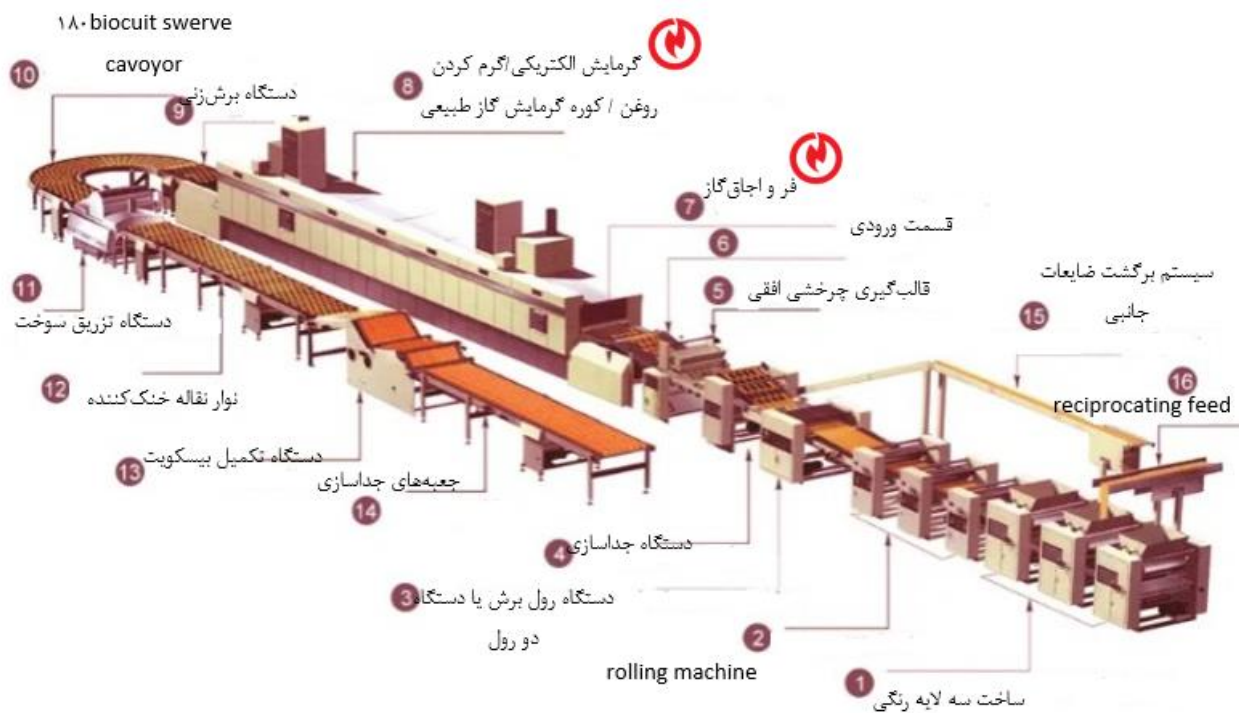

شکل ۳۰. شماتیک کلی از فرایند تولید بیسکویت

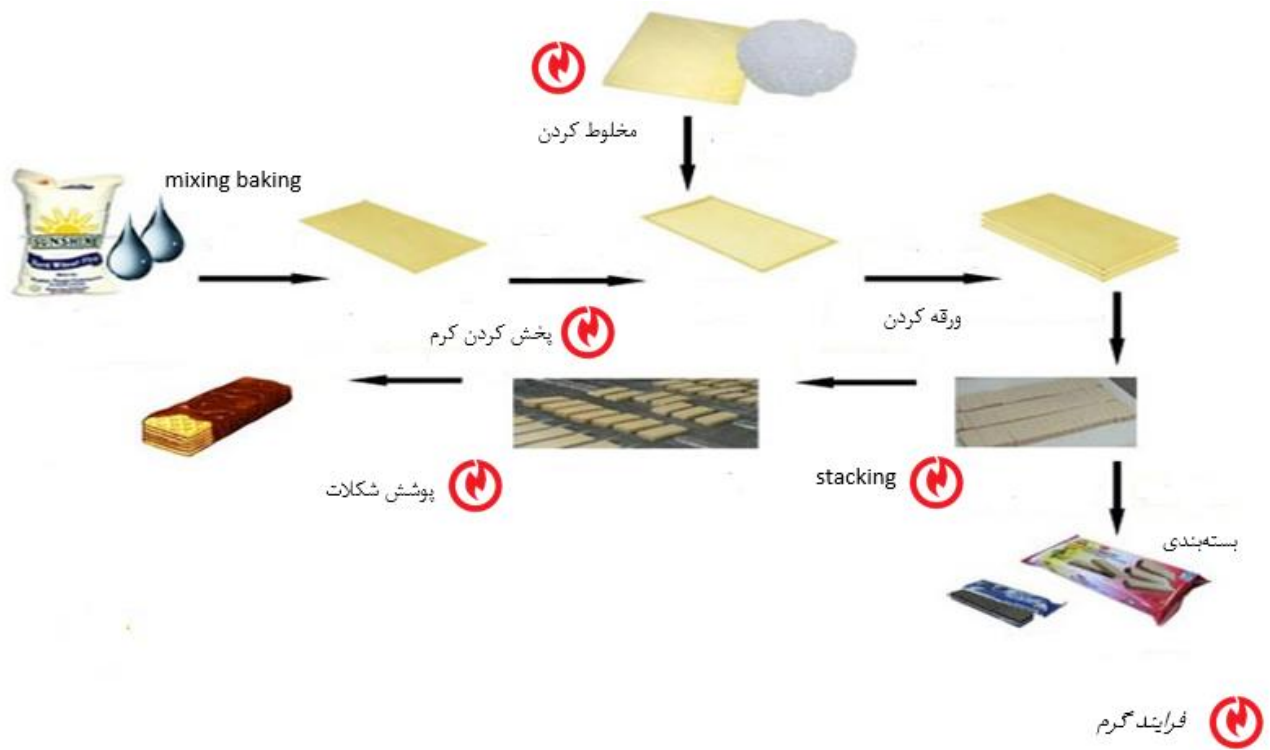

شکل ۳۱. شماتیک کلی از فرایند تولید ویفر

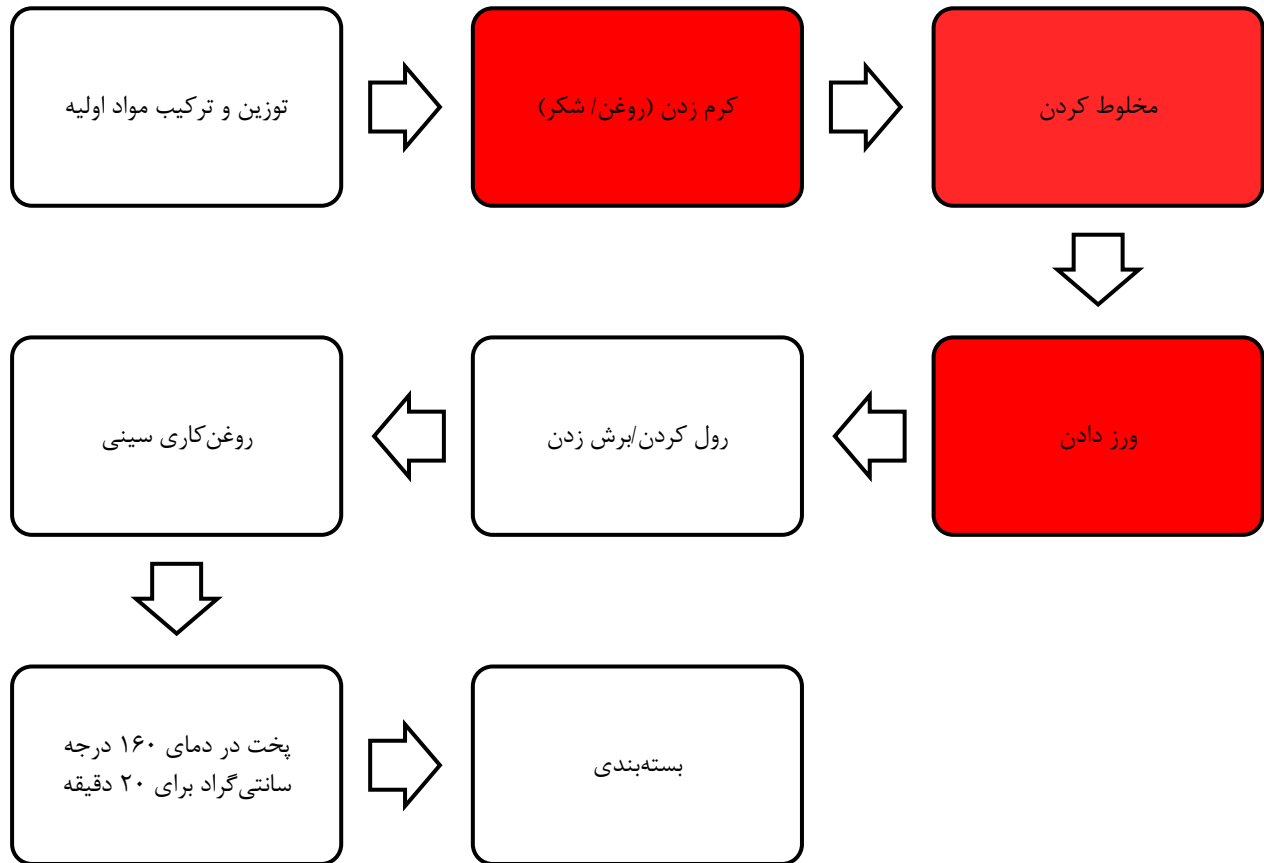

شکل ۳۲. فلوچارت تولید در صنعت ویفر

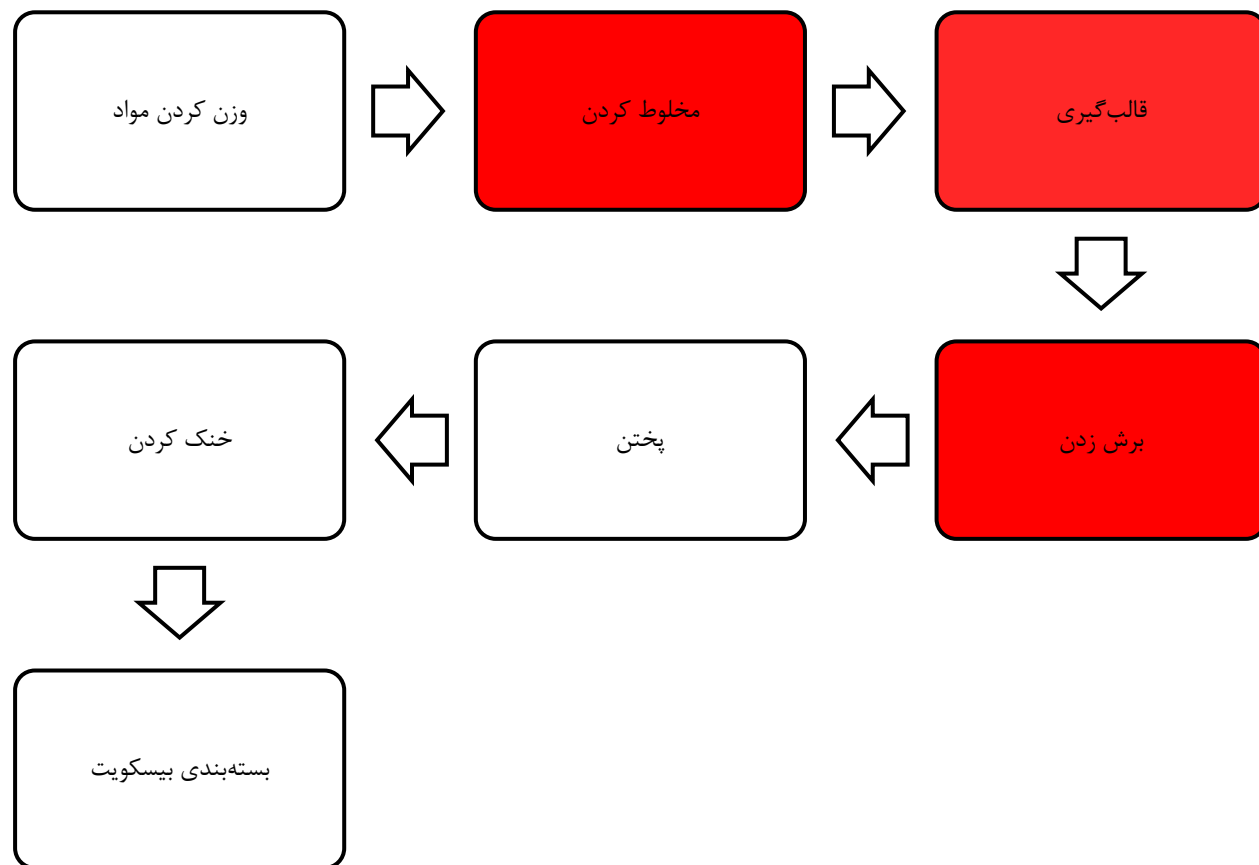

شکل ۳۳. فلوجارت تولید در صنعت بیسکوئیت



صنعت بیسکویت

استرس گرمایی در صنعت بیسکویت

صنعت تولید بیسکویت به واسطه فرایندهای تولیدی درگیر با پخت و گرمخانه در واحدهای خمیرزنی و کاتر-پخت (فر) پتانسیل تحمیل استرس گرمایی بر کارکنان شاغل در این صنعت را دارا می‌باشد. لیکن، از آنجایی که مطالعه‌ای در زمینه بهداشت حرفه‌ای و استرس حرارتی تا زمان گردآوری این مجموعه، در کشور انجام نشده است، جزئیات بیشتری از ریسک‌های سلامتی این صنعت بر کارکنان در دسترس نمی‌باشد.



صنعت شکلات و کاکائو

صنایع شکلات و کاکائو

مقدمه‌ای بر صنعت شکلات و کاکائو در ایران

۵۳۰۰ سال پیش، باستان‌شناسان در منطقه آمازون اولین آثار کاکائو را در سفال‌های مورد استفاده فرهنگ باستانی مایو-چینیچپ اکوادور کشف کردند. اولین بار، کریستوفر کلمبوس کاکائو را برای نشان دادن به پادشاه و ملکه اسپانیا از آمریکا به اروپا آورد و خیلی زود، این ماده جزو مواد غذایی قاره اروپا گردید. آن زمان از شکلات تنها در انواع نوشیدنی‌ها استفاده می‌شد که البته مقداری شکر به نوشیدنی اضافه می‌کردند تا تلخی آن گرفته شود. تا قرن ۱۷، شکلات در اروپا، ماده غذایی گران‌قیمتی محسوب می‌شد که تنها ثروتمندان سلطنتی از آن استفاده می‌کردند.

جوزف فرای، مخترع اولین نسخه از شکلات تخته‌ای مدرن است. اولین آب‌نبات تولید انبوه در جهان نیز کرم شکلات Fry در سال ۱۸۶۶ (قدیمی‌ترین مارک شکلات تخته‌ای در جهان) بود.

ایرانیان از قدیم، ترکیباتی از پودر کاکائو را همراه با سایر مواد برای ساخت بعضی از شیرینی‌های سنتی بکار می‌بردند؛ اما تولید و مصرف شکلات در ایران نیز همچون بسیاری از کشورها سابقه‌ای چندانی ندارد. اولین کارخانه شکلات‌سازی در ایران در سال ۱۳۲۴ (خورشیدی) توسط دو برادر مهاجر روسی در تبریز راه‌اندازی شد. محصول این کارخانه تا مدت‌ها فقط آب‌نبات و تافی برای بچه‌ها بود؛ که بعدها به نام "داداش برادر" شناخته شد و امروزه با نام «آیدین» شناخته می‌شود. این کارخانه و کارخانه‌های متعددی که بعد از آن به وجود آمدند، به تدریج دامنه فعالیت خود را گسترش دادند و انواع دیگری از محصولات را تولید کردند. امروزه تبریز طعم شکلات را به ۶۰ کشور دنیا صادر می‌کند و به شهر شکلاتی ایران معروف است. امروزه کارخانه شیرین‌عسل تبریز، بزرگ‌ترین واحد تولیدی شیرینی و شکلات در خاورمیانه شناخته می‌شود.

جایگاه فعلی کاکائو و شکلات ایران در دنیا

رشد قابل‌ملاحظه صنعت شکلات در سال‌های اخیر، این حوزه را به یکی از بخش‌های موفق اقتصاد ایران تبدیل کرده است. این صنعت نه تنها موفق شده که در بازار داخلی به خوبی عمل کند؛ بلکه توانسته محصولات قابل‌رقابت با انواع خارجی را نیز تولید کند. امروزه شیرینی و شکلات ۳۰ تا ۴۰ درصد کل صادرات مواد غذایی ایران را تشکیل می‌دهند.

و وضعیت صادرات شیرینی و شکلات ایران به جهان از سال ۱۳۹۶-۱۳۸۰ نشان از تراز تجاری مثبت ایران در این صنعت دارد. همچنین مطابق آمارها، واردات این محصولات به مراتب کمتر از صادرات آن‌ها گزارش شده است.

مطابق با آمار انجمن شیرینی و شکلات، ظرفیت صادرات ایران در این زمینه فقط در کشورهای منطقه از جمله عراق، افغانستان و کشورهای حاشیه خلیج فارس سالانه ۱/۵ میلیارد دلار است. با وجود اینکه برخی کشورهای عضو اتحادیه اروپا جزو بازارهای صادراتی شیرینی و شکلات ایران بوده‌اند، اما سهم ناچیزی از صادرات این محصولات را به خود اختصاص داده‌اند. آمارها نشان می‌دهد، سه کشور «فرانسه، آلمان و هلند» بیشترین میزان شیرینی و شکلات را در اتحادیه اروپا از ایران وارد می‌کنند.



صنعت شکلات و کاکائو

بررسی آمار و ارقام تولید کاکائو و شکلات ایران

دانه‌های کاکائو ماده اصلی تولید شکلات می‌باشند و آفریقای غربی تقریباً دو سوم دانه‌های کاکائو جهان را تولید می‌کند. ۴۵ درصد تولید دانه کاکائو از ساحل عاج تأمین می‌شود. بنیاد جهانی کاکائو گزارش کرده است که زندگی حدود ۵۰ میلیون نفر به تولید کاکائو و صنعت کاکائو به‌عنوان منبع امرامعاش وابسته است.

در سراسر جهان در سال ۲۰۱۶ فروش خرده‌فروشی شکلات به ۹۸/۲ میلیارد دلار رسید و تنها در اروپای غربی، فروش خرده‌فروشی ۳۴،۴۴ میلیارد دلار و در برزیل ۵/۵ میلیارد دلار بود. در سال ۲۰۱۶ پیش‌بینی شده بود که فروش شکلات در ایالات متحده حدود ۲۲ میلیارد دلار درآمد داشته باشد.

در سال ۲۰۱۷، این صنعت در سراسر جهان حدود ۱۰۳/۲۸ میلیارد دلار ارزش داشت و از آن زمان به بعد رشد کرده است. با گذشت سال‌ها، بازار جهانی شکلات همچنان در حال افزایش است. تخمین زده می‌شود که تا سال ۲۰۲۴، ارزش این صنعت ۱۶۱،۵۶ میلیارد دلار باشد. اعتقاد بر این است که نرخ رشد مرکب سالانه از سال ۲۰۱۸ تا سال ۲۰۲۴ حدود ۷ درصد خواهد بود.

در سراسر جهان، شکلات به مقدار زیاد مصرف می‌شود، اما برخی از کشورها بیش از کشورهای دیگر شکلات مصرف می‌کنند. برای شروع، سوئیس بیشترین مصرف سرانه شکلات در جهان را دارد. اتریش، دومین مقدار مصرف شکلات در جهان و سپس، ایرلند و بعد از آن، آلمان و سپس نروژ بیشترین مصرف را دارند. سرانه مصرف شکلات در ایران بین یک تا یک و نیم کیلو در سال است.

در سال ۲۰۱۹ بالاترین ارزش دلاری صادرات شکلات مربوط به کشورهای آلمان، بلژیک و ایتالیا بود و کشور ایران در این رتبه‌بندی جایگاه ۸۴ را داشت. بر اساس گفته‌های دبیر میز شیرینی شکلات و غلات، امروزه ایران در بین صادرکنندگان شیرینی و شکلات جهان رتبه ۳۴، در آسیا رتبه ۱۲ و در خاورمیانه رتبه ۳ را دارا است.

در حال حاضر شکلات تبریز جزو ۱۰ صنعت مطرح در دنیا محسوب می‌شود. ۵۲ درصد از شکلات ایران در تبریز تولید می‌شود و شامل ۶۰۰ نوع محصول متنوع در استان آذربایجان شرقی می‌باشد که محصولات آن‌ها به بیش از ۵۰ کشور جهان صادر می‌شود.



صنعت شکلات و کاکائو

توزیع پراکندگی صنعت کاکائو و شکلات در ایران

شکل ۱، نقشه پراکندگی صنایع کاکائو و شکلات را در ایران نشان می‌دهد. طبق این نقشه ۱۶ استان و ۳۹ شهرستان دارای صنایع کاکائو و شکلات هستند.

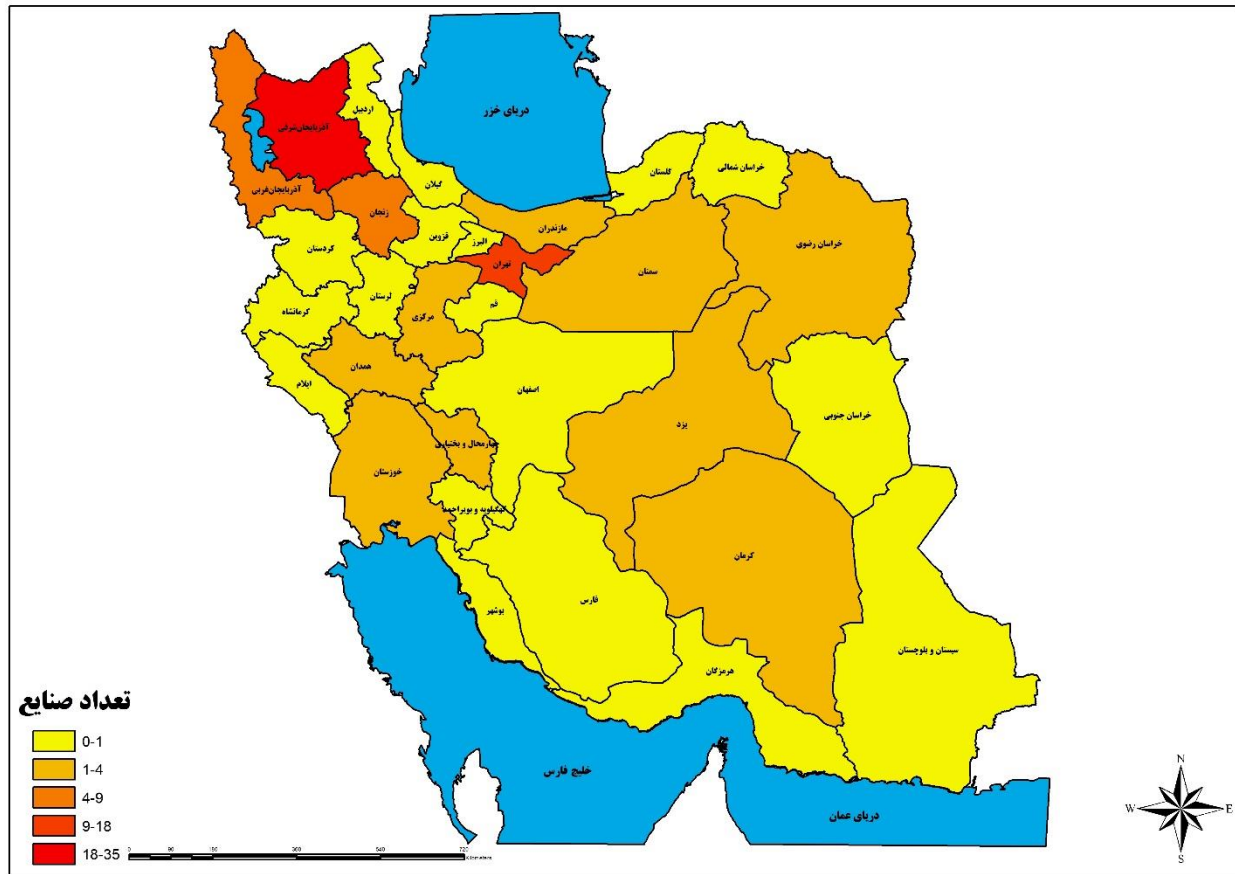

شکل ۱. نقشه توزیع پراکندگی صنعت شکلات و کاکائو در ایران

جدول ۱. صنعت کاکائو و شکلات کشور به تفکیک استان‌ها و شهرستان‌ها

مجموع	شهرستان (ها)	استان‌ها
۳۵	شبستر، تبریز، آذرشهر، بستان‌آباد	آذربایجان شرقی
۹	ارومیه، خوی، سردشت	آذربایجان غربی
۱	اردبیل	اردبیل
۱۸	شهریار، پاکدشت، رباط‌کریم، ورامین، پیشوا، ری، ملارد، تهران	تهران
۳	بروجن، سامان، شهرکرد	چهارمحال و بختیاری
۲	چناران، مشهد	خراسان رضوی
۱	بجنورد	خراسان شمالی
۲	ایذه، آبادان	خوزستان
۶	خرمدره، زنجان	زنجان



صنعت شکلات و کاکائو

مجموع	شهرستان (ها)	استان‌ها
۴	سمنان، شاهرود، گرمسار	سمنان
۳	کرمان، رفسنجان	کرمان
۱	کرمانشاه	کرمانشاه
۲	آمل	مازندران
۳	زرنديه، ساوه	مرکزی
۲	همدان، بهار	همدان
۳	اشکذر، یزد	یزد
۹۵		کل



صنعت شکلات و کاکائو

آذربایجان شرقی

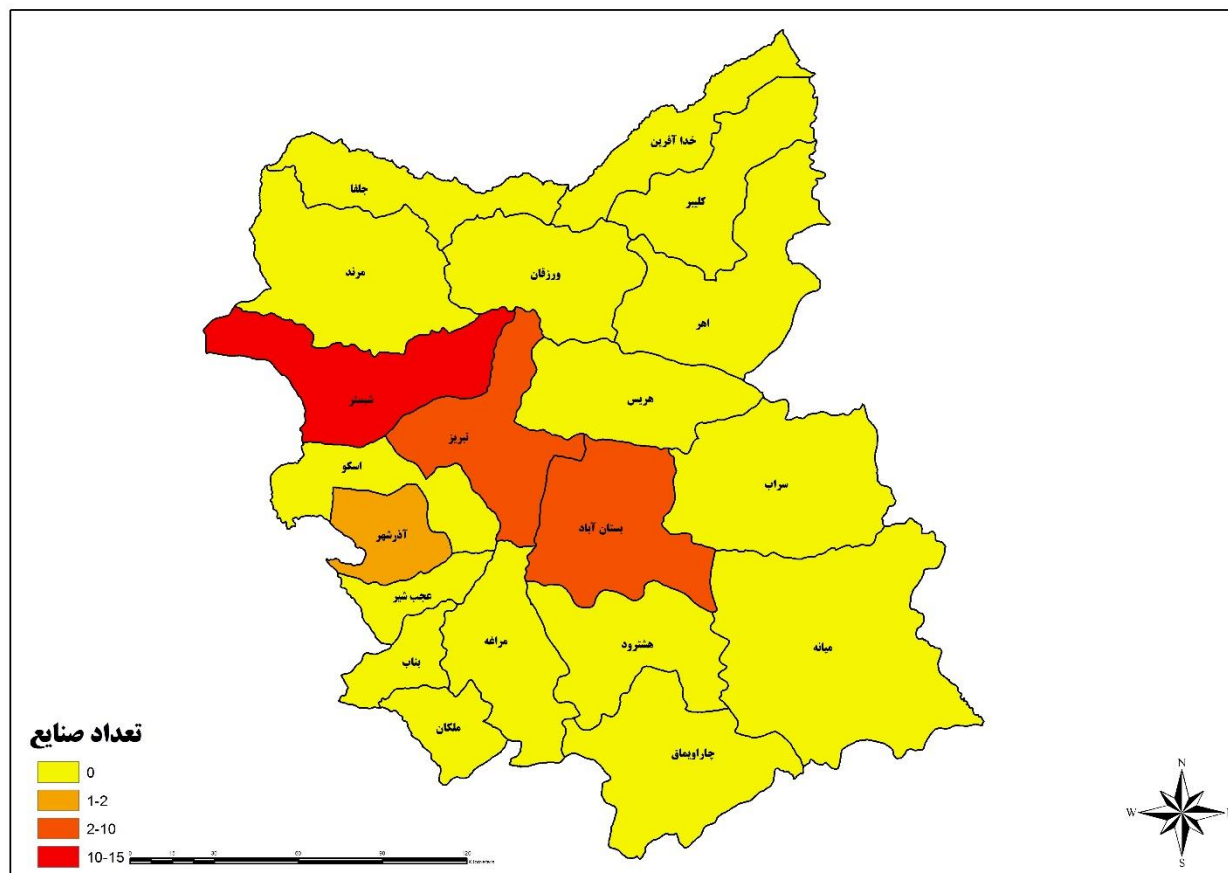

شکل ۲. نقشه پراکنندگی صنعت کاکائو و شکلات در استان آذربایجان شرقی

جدول ۲. صنایع کاکائو و شکلات در استان آذربایجان شرقی

شهرستان/شهر	صنعت/شرکت	ظرفیت تولید (تن/سال)	تعداد کارکنان تقریبی (نفر)
آذرشهر	گل عسل	۳۰۰	-
	شیرین عسل	۱۰۰۰۰۰	۱۱۰۰
تبریز	شیرین شکوه	۱۵۰	-
	تولیدی شکوه آذین	۴۰۰	۱۰۰
	شیرین گوهر (آچین)	۳۰۰	-
	حام	۳۰۰	۵۰۰
	شکلات زیبا	-	-
	گروه صنعتی نجاتی آنا	۲۵۰۰۰	۳۰۰۰
	آذر حلاوت	۲۰۰	-

^۱ قسمتی از اطلاعات تعداد کارکنان صنایع از طریق سایت رسمی (موتور جستجو و تحلیل داده‌های رسمی کشور) به نشانی <https://rasm.io/> و برخی از طریق کارشناسان مرکز بهداشت استان و شهرستان گردآوری شده است.



صنعت شکلات و کاکائو

شهرستان/شهر	صنعت/شرکت	ظرفیت تولید (تن/سال)	^۱ تعداد کارکنان تقریبی (نفر)
شبهستان	صنایع غذایی سه‌سند نمکی تبریز	۱۸۰۰	-
	شکلات اندیا	۱۳۷۲۰	-
	شکوه شاد شانجان (آی سودا)	-	۲۵۰
	آغ سولار شبستر (تانپان)	۷۵۰	-
	آیدا چیچک اصل (سانای)	۱۰۰	-
	دنیز شاد دیزج (ژیلداس)	۱۰۰	-
	درنای بنیس	۵۰	-
	آسمان بهرام علیشاه	۳۰۰	-
	شیرین انام علیشاه	۲۰۰	-
	شیرین سه‌سند میشو شبستر	۵۵۰	-
	ارس پر بنیس	۲۴۰۰	۴۷۳
	ثمین شکلات شبستر	۱۲۰۰	۲۰۰
	رضوان شبستر	۲۰۰۰	۸۷
	شانجان گستر	۶۷۰	۲۳
	ماه سودا شکوه علیشاه (سوتاش)	۲۳۵۰	-
	صنایع مواد غذایی مهر دریان (آنیش)	۱۳۵۰	-
	بستان‌آباد	داداش برادر (شکلات‌سازی شونیز)	۲۵۲۵۰
داداش برادر (آیدین)		۲۵۲۵۰	۳۵۰۰
پدیده آشنای نفیس		۶۰۰	۶۷
شیرین مهد پارسیان		-	-
ایران شکلات (چیچک)		۱۶۵۰	-
سه‌سند ذرت		۲۰۰	-
شیرین تک تبریز		۱۱۰۰	-
صنایع غذایی قشلاق سما تبریز		۲۰۰	۲۵
شیرین ناملی تبریز		۵۰۰	۳۵
بازرگانی شیرین وطن		۱۵۰۰۰	۳۵۰



صنعت شکلات و کاکائو

آذربایجان غربی

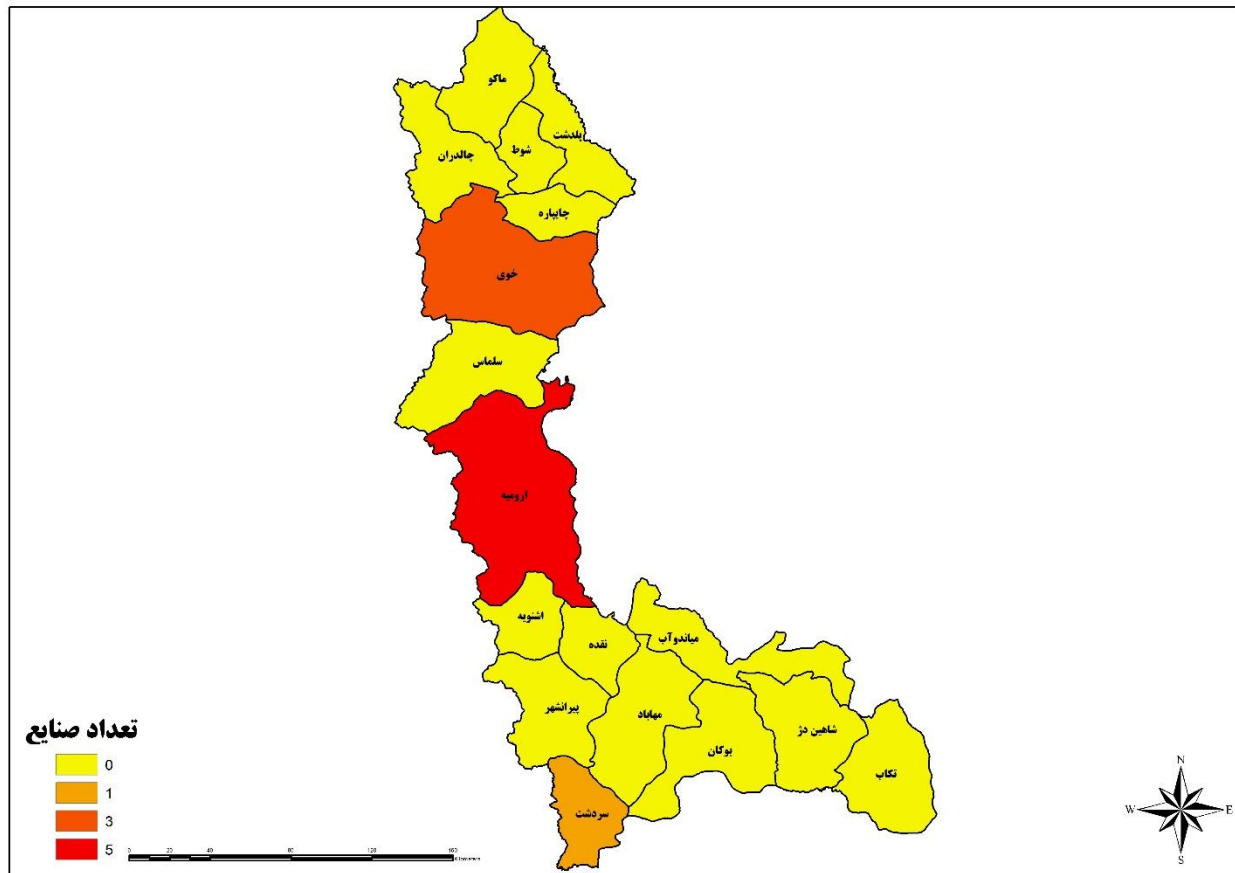

شکل ۳. نقشه پراکندگی صنعت کاکائو و شکلات در استان آذربایجان غربی

جدول ۳. صنایع کاکائو و شکلات در استان آذربایجان غربی

شهرستان/شهر	صنعت/شرکت	ظرفیت تولید (تن/سال)	تعداد کارکنان تقریبی (نفر)
ارومیه	آذر شهد (رانا)	۱۲۰۰	-
	پوک پوک	۱۲۰	۵۵-۹۹
	فخر افق ارومیه	۱۳۰۰	۵۵-۹۹
	شیرین ناب باختر	۱۵۰۰	۲۵۰≤
	شیرین طعم ارومیه	۵۰۰	۵۰-۹۹
سردشت	شاهین سردشت	۱۲۰	۶۰
	کارکیا خوی	۸۳۵	۱۶
خوی	صنایع غذایی شهد آرا	۲۵۰	۹-۸
	شکلات توتیا	-	۲۰-۲۵



صنعت شکلات و کاکائو

استان اردبیل

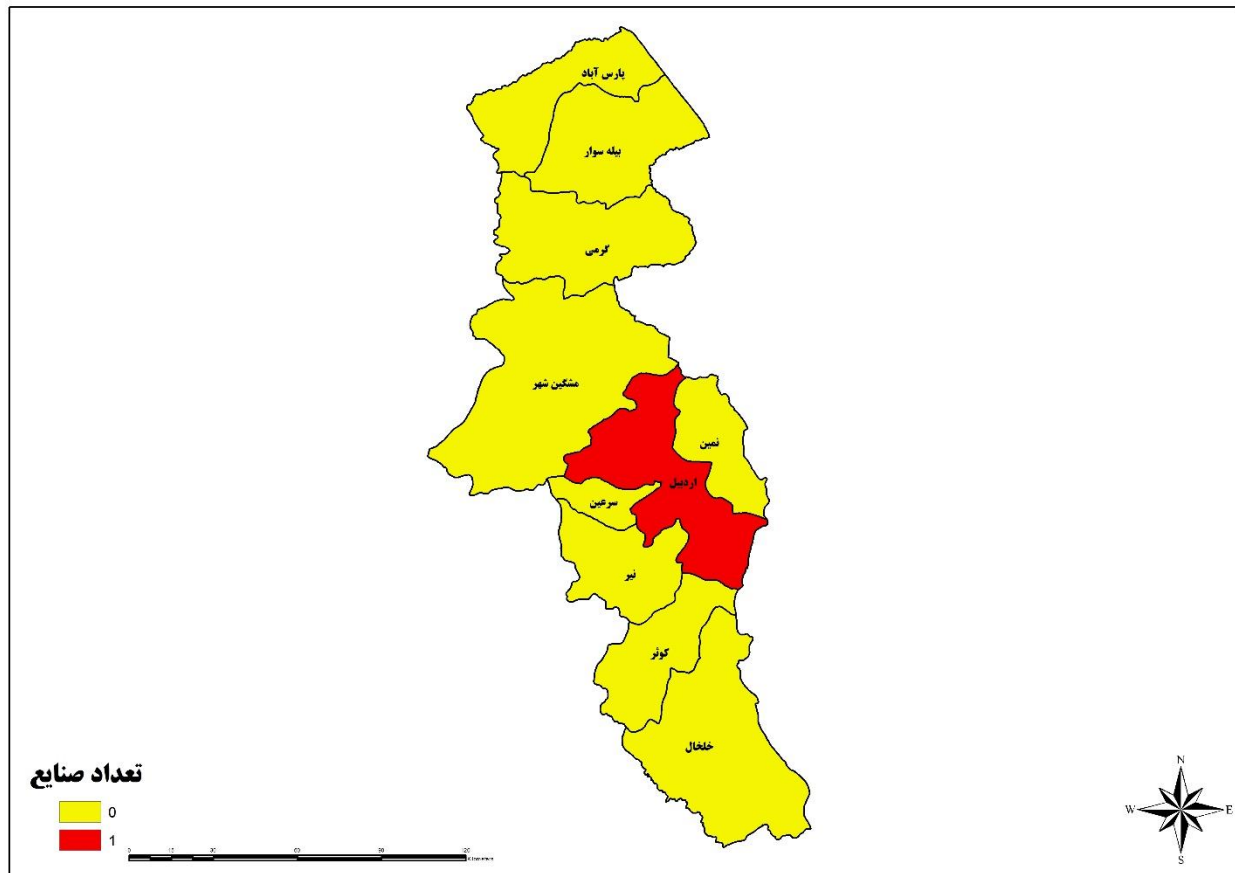

شکل ۴. نقشه پراکندگی صنعت کاکائو و شکلات در استان اردبیل

جدول ۴. صنایع کاکائو و شکلات در استان اردبیل

شهرستان/شهر	صنعت/شرکت	ظرفیت تولید ^۱ (تن/سال)	تعداد کارکنان تقریبی (نفر)
اردبیل	صنایع غذایی گل بن سام	۹۶۰	*-

* آماری در دسترس نیست.



صنعت شکلات و کاکائو

استان تهران

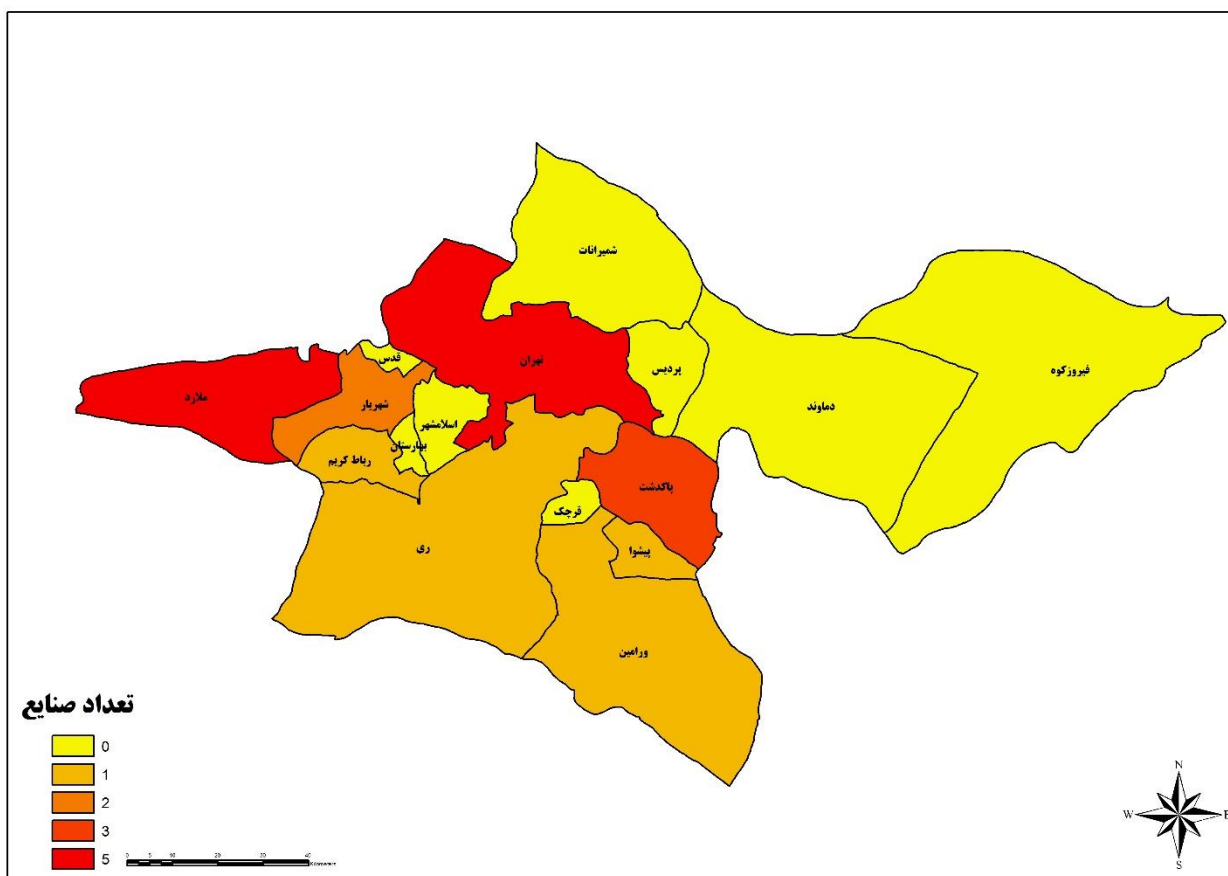

شکل ۵. نقشه پراکنندگی صنعت کاکائو و شکلات در استان تهران

جدول ۵. صنایع کاکائو و شکلات در استان تهران

شهرستان/شهر	صنعت/شرکت	ظرفیت تولید (تن/سال)	تعداد کارکنان تقریبی (نفر)
ملارد	آذین زیبا جوان (آچاچی)	۱۳۹۷	۳۰۰
	آذر کامان مطلوب	۷۹۰	۳۰
	نوبین شکلات حشمتی	۲۰۰	-
	گندم طلایی نوتریکا	۱۹۵۰	-
	گل شهد	۶۰۰	-
رباط کریم	شرکت پیشگام شکلات افشار	۲۰۰	-
	کام شاد شانجان (شوپا)	۱۲۵۹	-
شهریار	شکوه آردین شهریار	۴۳۳	-
	شهد عسل میشو	۸۰۰	-
	محبوب شهد (آرتمان)	۱۸۵۷	-
پاکدشت	نان سیوند	۲۰	-
	شیرین نوبین خاورمیانه	۳۰۰۰	≥۵۰۰۰
تهران			



صنعت شکلات و کاکائو

-	۲۳۳۷	تولیدی ساوه (شکوما)	
-	۳۰۰۰	مینو	
۱۰۰ - ۲۴۹	۷۵	شوکو پرستو	
-	۵۰	شکلات نیکان شهد ورامین (دومینات)	ورامین
-	۱۰۸۰	ثمین شکلات پانیذ	پیشوا
-	۸۲۸	شهد آفرین کساء (شکلات ژانسه)	ری



صنعت شکلات و کاکائو

استان چهارمحال و بختیاری

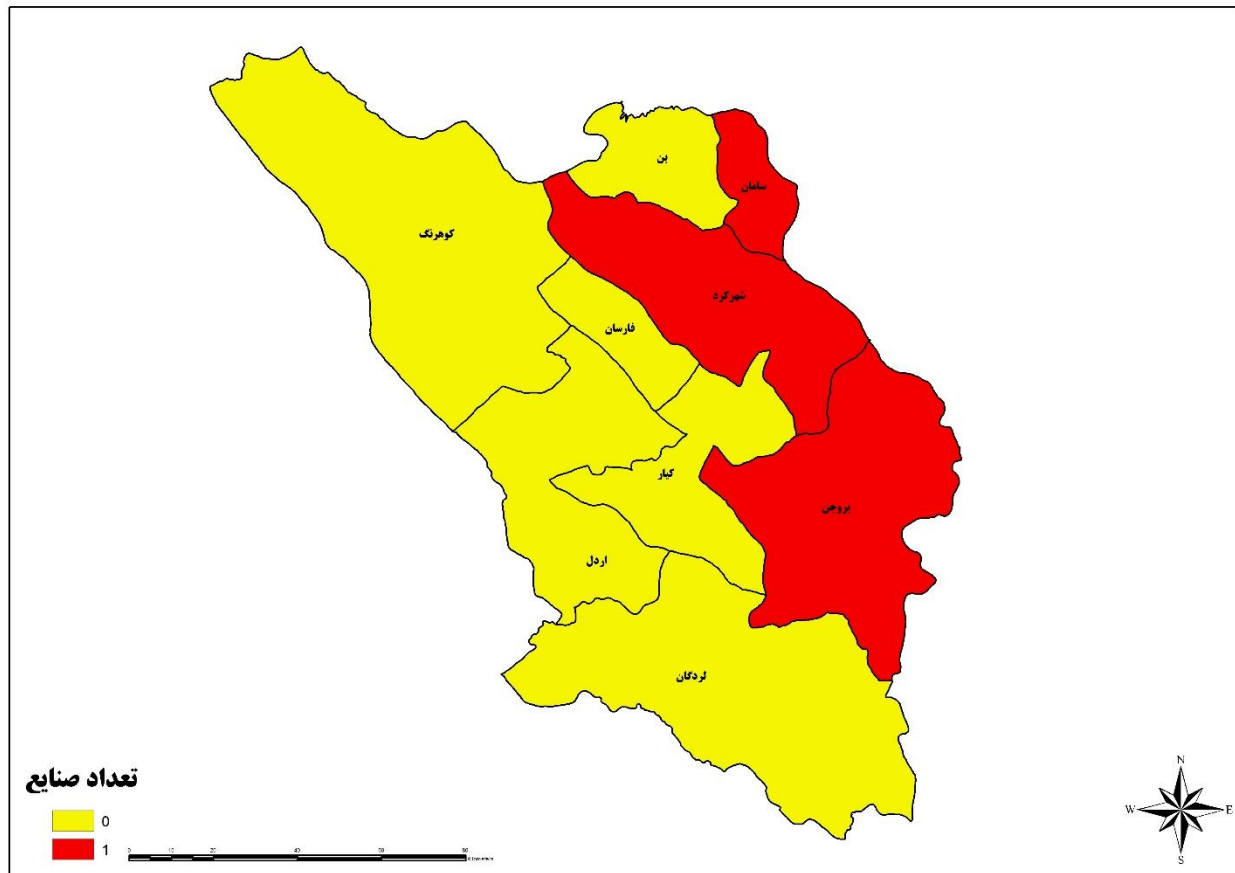

شکل ۶. نقشه پراکندگی صنعت کاکائو و شکلات در استان چهارمحال و بختیاری

جدول ۶. صنایع کاکائو و شکلات در استان چهارمحال و بختیاری

شهرستان/شهر	صنعت/شرکت	ظرفیت تولید (تن/سال)	تعداد کارکنان تقریبی (نفر)
بروجن	پردیس نو بلداجی	۱۰۰	-
سامان	صنایع غذایی اسپانه سالار شایسته	۱۹	-
شهرکرد	شهد زآگرس جهان‌بین	۱۰	۷۰



صنعت شکلات و کاکائو

استان خراسان رضوی

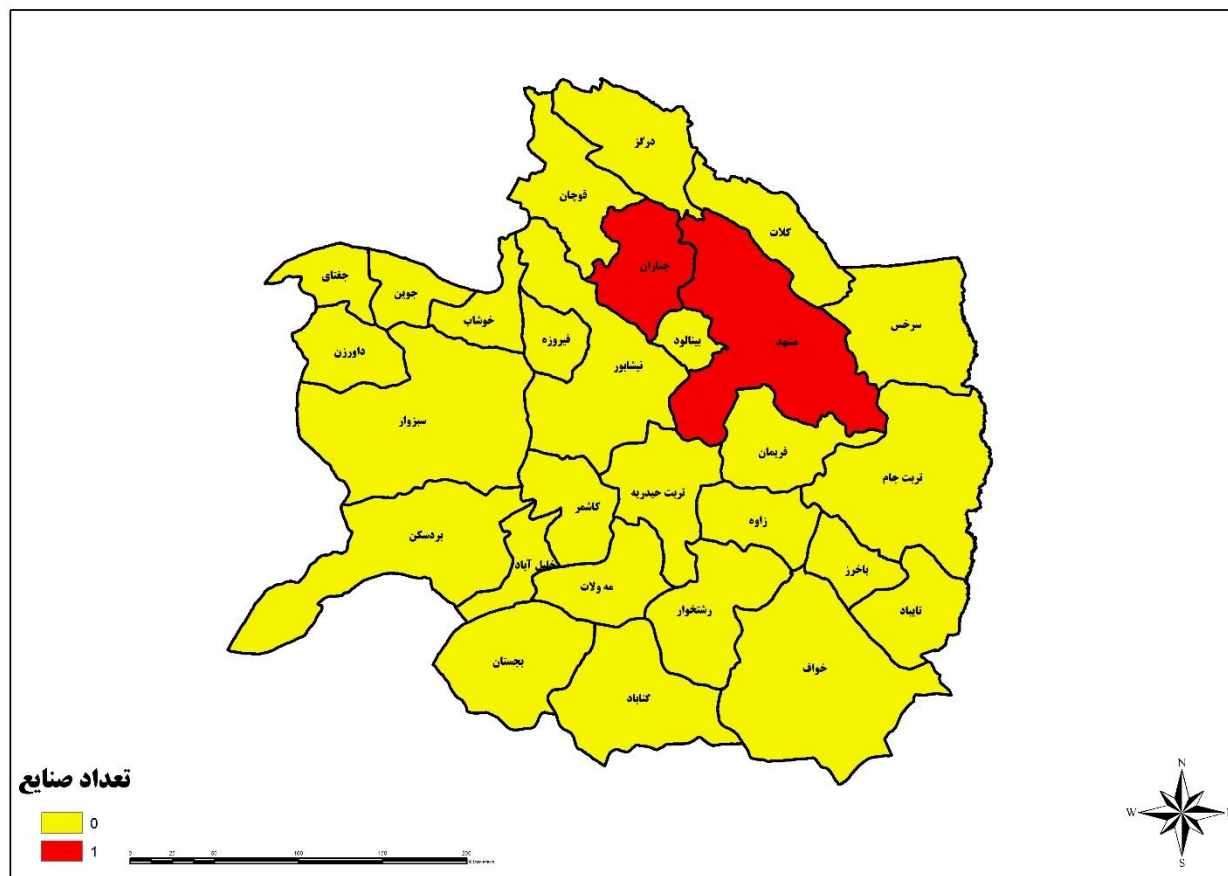

شکل ۷. نقشه پراکندگی صنعت کاکائو و شکلات در استان خراسان رضوی

جدول ۷. صنایع کاکائو و شکلات در استان خراسان رضوی

شهرستان/شهر	صنعت/شرکت	ظرفیت تولید (تن/سال)	تعداد کارکنان تقریبی (نفر)
مشهد	صنایع غذایی توس ارژن	۵۰۰	-
چهاران	نوشین شهد گلسان توس	۱۲۰۰	-



صنعت شکلات و کاکائو

استان خراسان شمالی

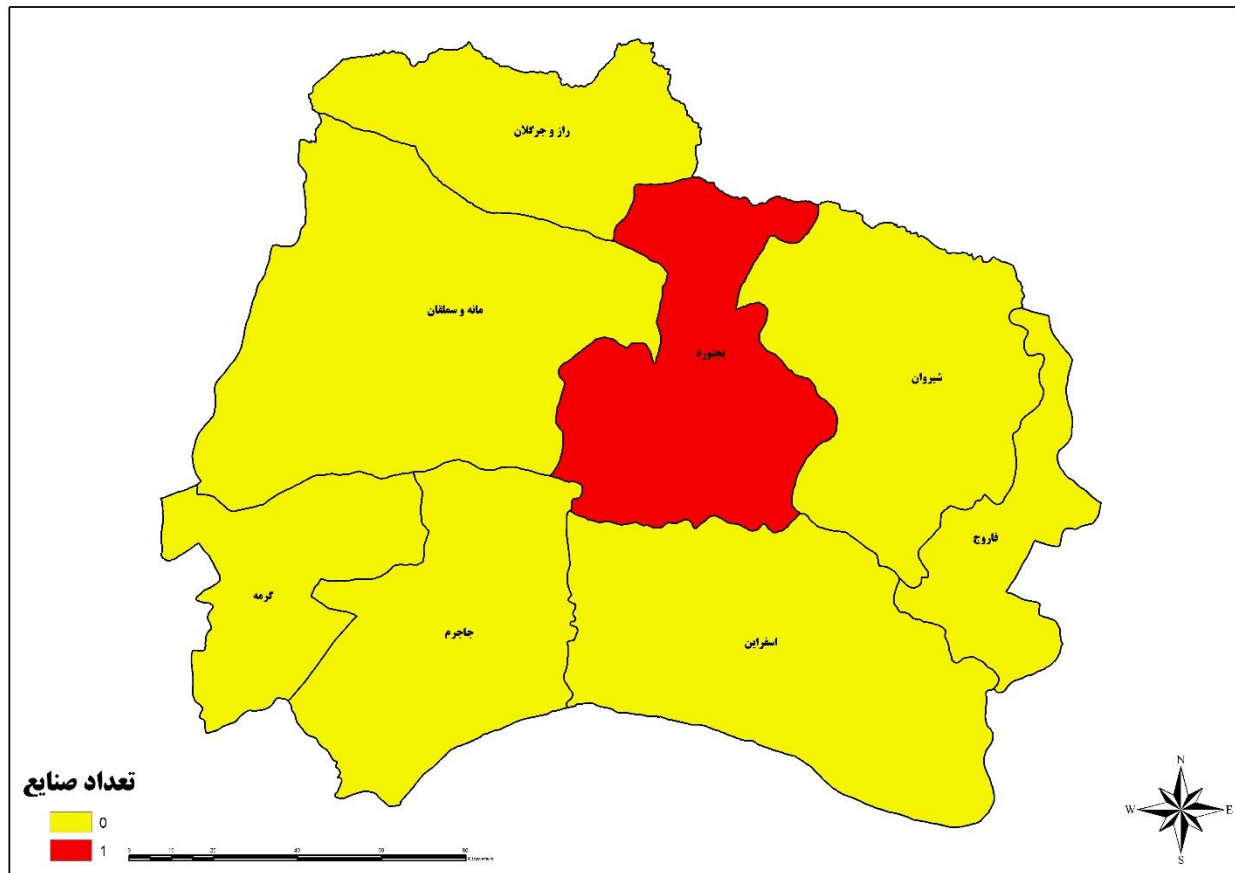

شکل ۸. نقشه پراکندگی صنعت کاکائو و شکلات در استان خراسان شمالی

جدول ۸. صنایع کاکائو و شکلات در استان خراسان شمالی

شهرستان/شهر	صنعت/شرکت	ظرفیت تولید (تن/سال)	تعداد کارکنان تقریبی (نفر)
بجنورد	امید پار دیک شرق	۴۰	-



صنعت شکلات و کاکائو

استان خوزستان

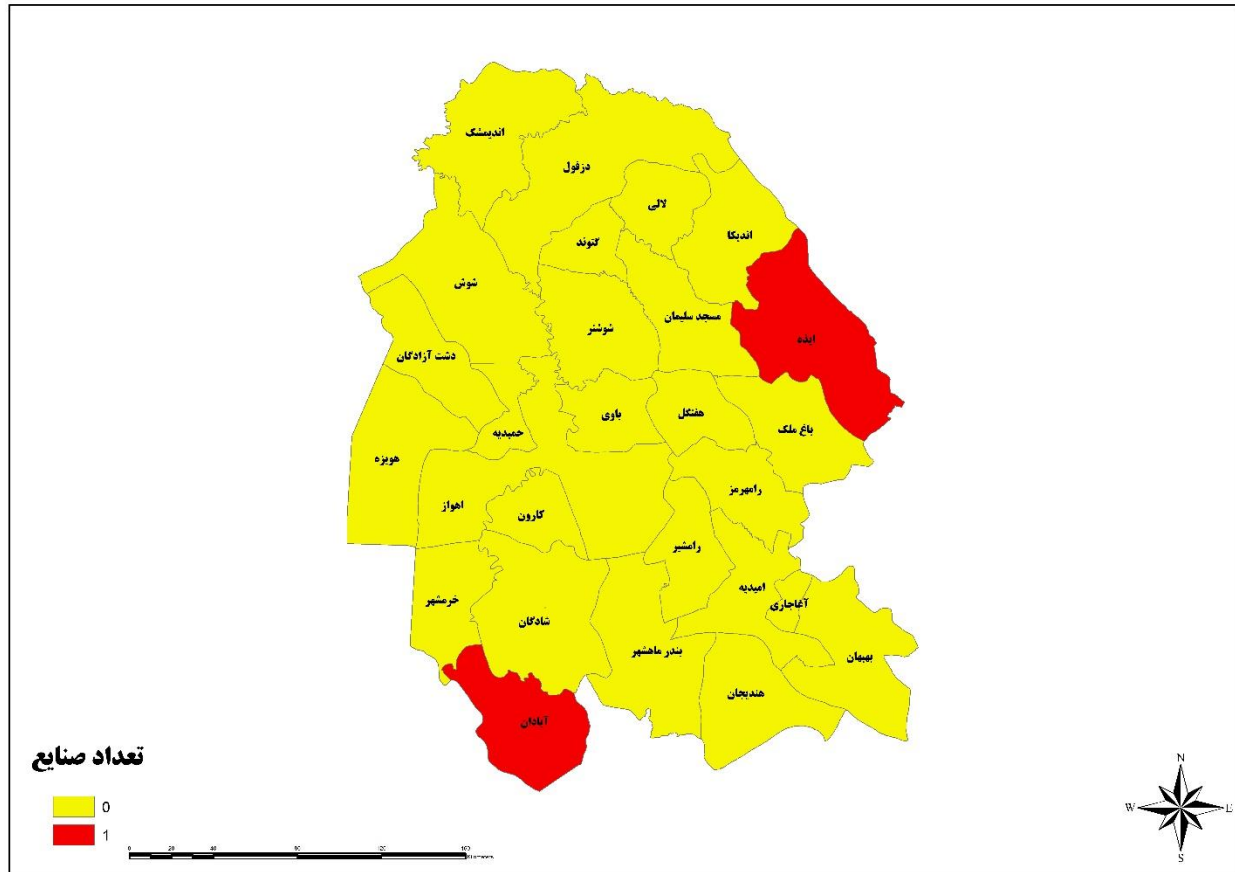

شکل ۹. نقشه پراکنندگی صنعت کاکائو و شکلات در استان خوزستان

جدول ۹. صنایع کاکائو و شکلات در استان خوزستان

شهرستان/شهر	صنعت/شرکت	ظرفیت تولید (تن/سال)	تعداد کارکنان تقریبی (نفر)
ایذه	دشت لاله ایذه	۸۰۰	-
آبادان	احد صنعتی ساقه زرین اروند	۶۰۰	۱۰



صنعت شکلات و کاکائو

استان زنجان

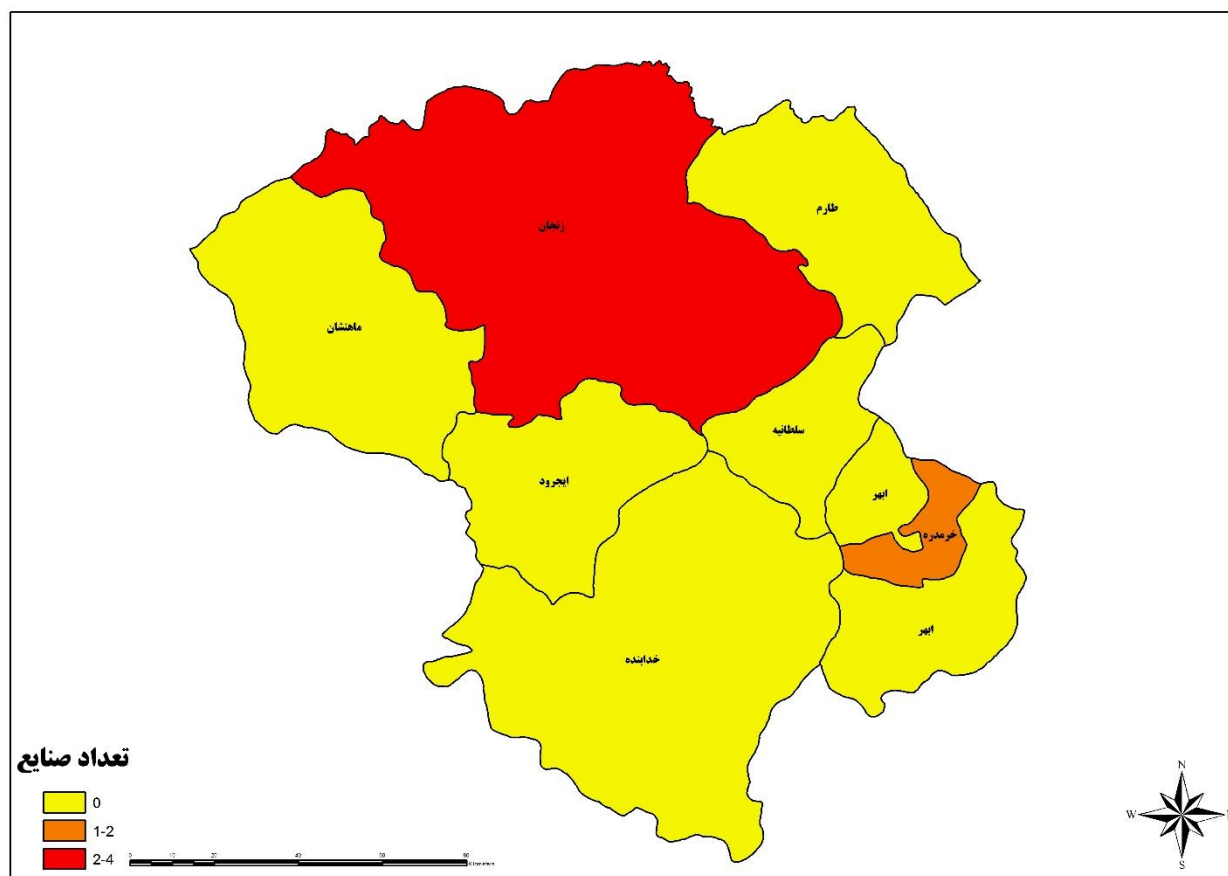

شکل ۱۰. نقشه پراکنندگی صنعت کاکائو و شکلات در استان زنجان

جدول ۱۰. صنایع کاکائو و شکلات در استان زنجان

شهرستان/شهر	صنعت/شرکت	ظرفیت تولید (تن/سال)	تعداد کارکنان تقریبی (نفر)
خرمدره	صنعتی مینو	۱۳۵۶	۱۹۰۰
	پایا شهد خرمدره	۴۴۰	-
زنجان	شیرین شهد آما	۴۰۰	-
	دادلی شهد شیرین کام زنگان	۴۵۰۰	۷۵
	لاردی	-	-
	بیرلیک	-	-



صنعت شکلات و کاکائو

استان سمنان

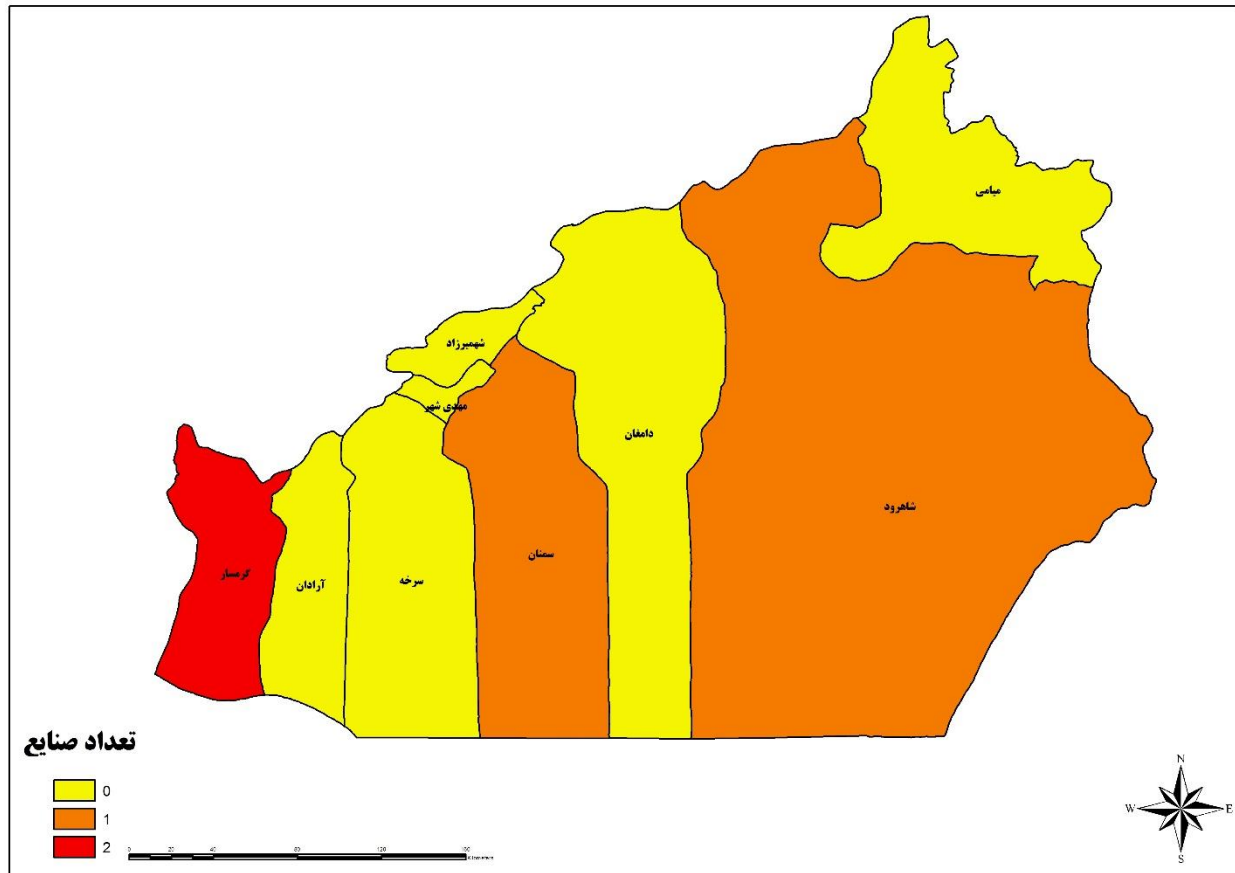

شکل ۱۱. نقشه پراکنندگی صنعت کاکائو و شکلات در استان سمنان

جدول ۱۱. صنایع کاکائو و شکلات در استان سمنان

شهرستان/شهر	صنعت/شرکت	ظرفیت تولید (تن/سال)	تعداد کارکنان تقریبی (نفر)
گرمسار	مروارید کوپرایوانکی	۵۲۰	-
	کیان شکلات کیمیا (پارمیدا)	۶۴۰۰	۱۵۰
سمنان	محصولات شکر شکر شکر میهن	۸۰	۱۵
شاهرود	شیرین گوار شاهرود	-	-



صنعت شکلات و کاکائو

استان کرمان

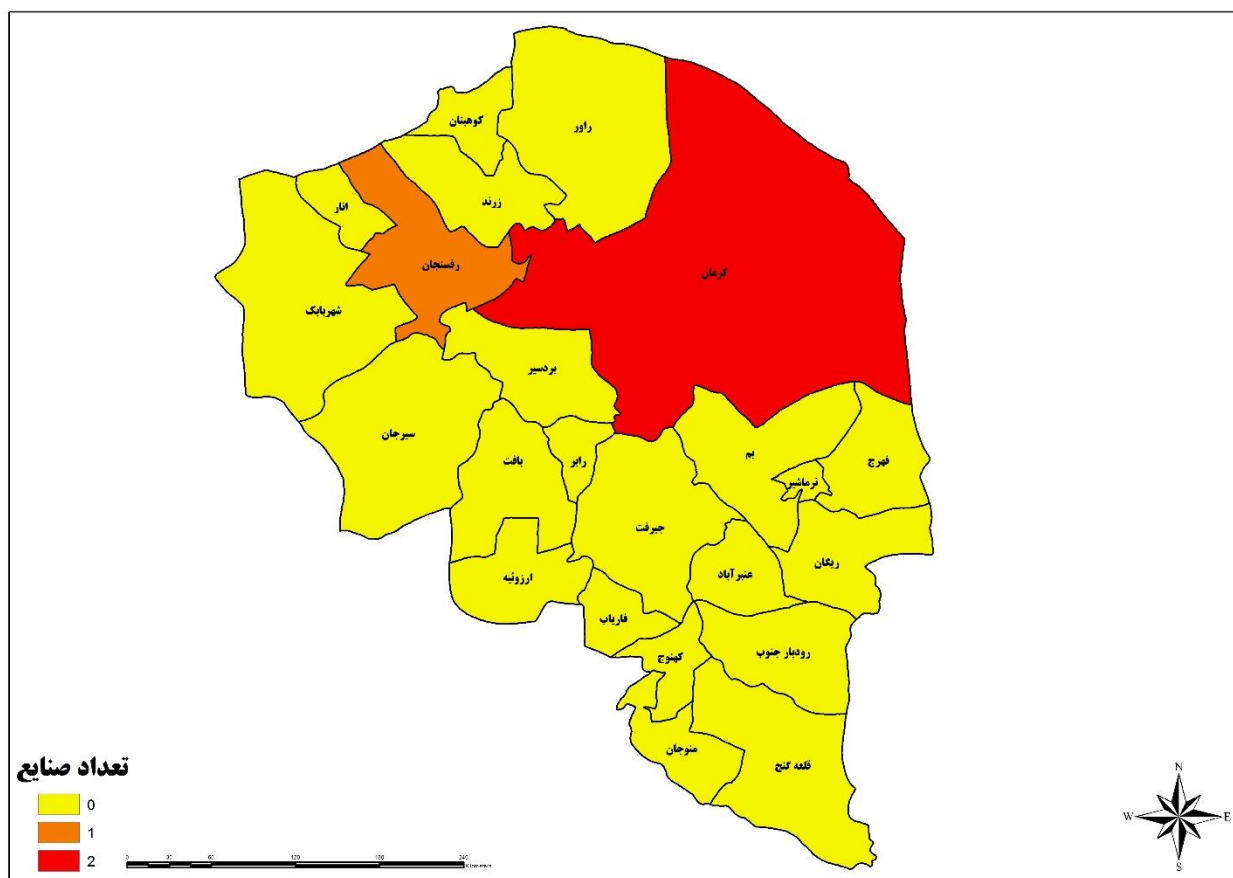

شکل ۱۲. نقشه پراکندگی صنعت کاکائو و شکلات در استان کرمان

جدول ۱۲. صنایع کاکائو و شکلات در استان کرمان

شهرستان/شهر	صنعت/شرکت	ظرفیت تولید (تن/سال)	تعداد کارکنان تقریبی (نفر)
کرمان	آرین یکتا بوتیا	۵۰	-
	شرکت صنایع غذایی ریونیز شکلات	-	-
رفسنجان	شرکت شیرین شاد کارمانیا (چکوپالم)	۷۵۰	-



صنعت شکلات و کاکائو

استان مازندران

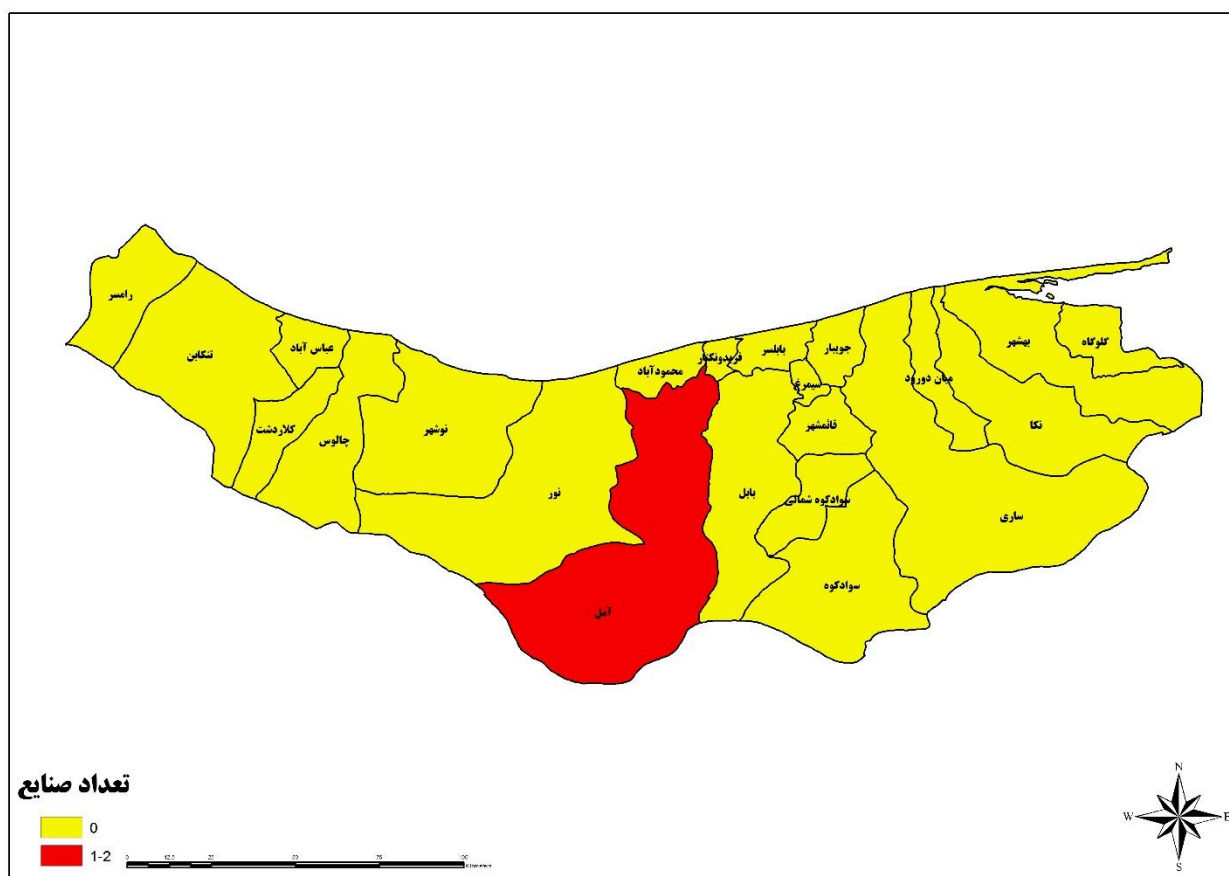

شکل ۱۴. نقشه پراکندگی صنعت کاکائو و شکلات در استان مازندران

جدول ۱۴. صنایع کاکائو و شکلات در استان مازندران

شهرستان/شهر	صنعت/شرکت	ظرفیت تولید (تن/سال)	تعداد کارکنان تقریبی (نفر)
آمل	صنایع غذایی نیلوفر نوش آمل (کاچیلا)	۷۴۰۰	۱۳۰
	تولیدی محصولات غذایی گلزا آمل (تامینا)	۱۳۲۰	-



صنعت شکلات و کاکائو

استان مرکزی

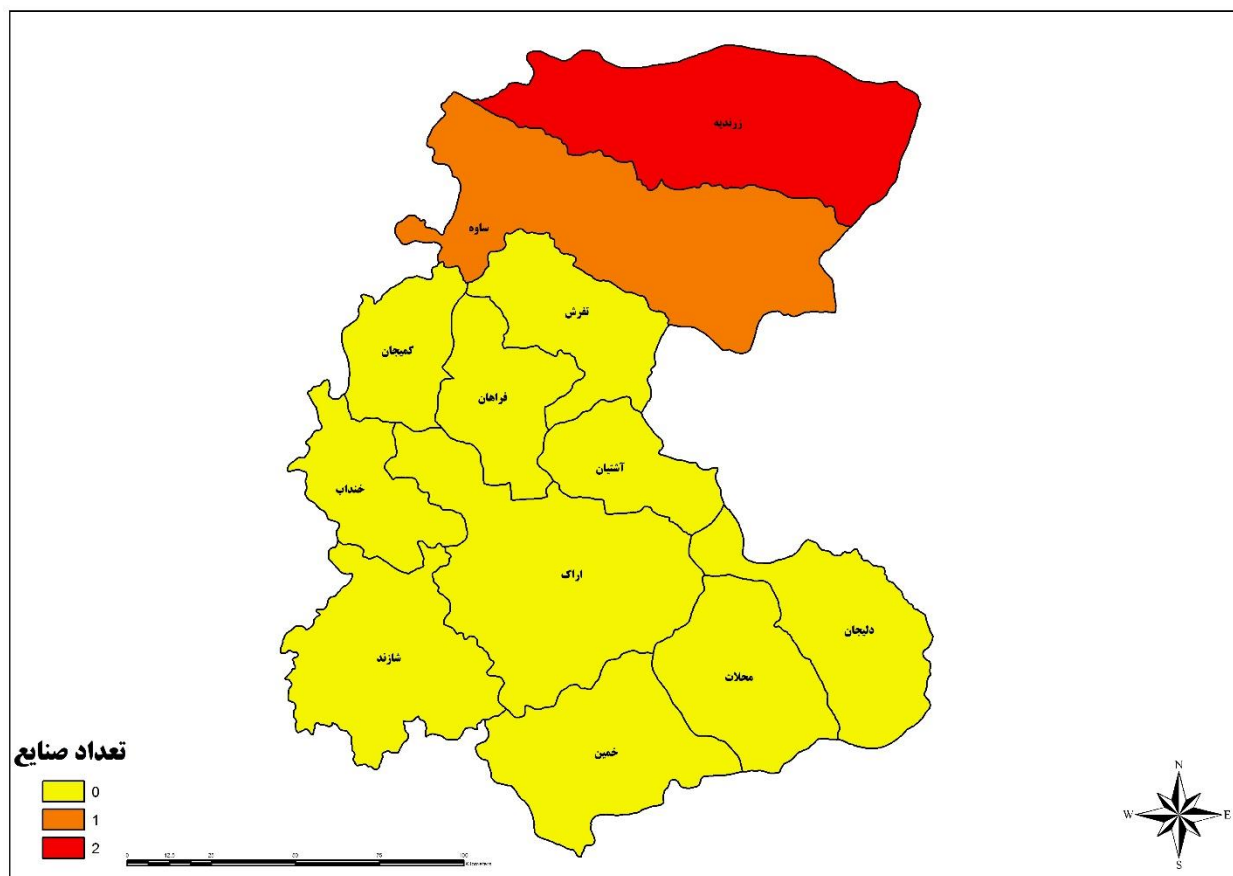

شکل ۱۵. نقشه پراکنندگی صنعت کاکائو و شکلات در استان مرکزی

جدول ۱۵. صنایع کاکائو و شکلات در استان مرکزی

شهرستان/شهر	صنعت/شرکت	ظرفیت تولید (تن/سال)	تعداد کارکنان تقریبی (نفر)
زردیه	شکوفا پرند تهران	۴۸۰	-
	آذران شکلات پورمند	۷۰۸	-
ساوه	شیرین عسل سالمین	۴۰۰	۶۳۵



صنعت شکلات و کاکائو

استان همدان

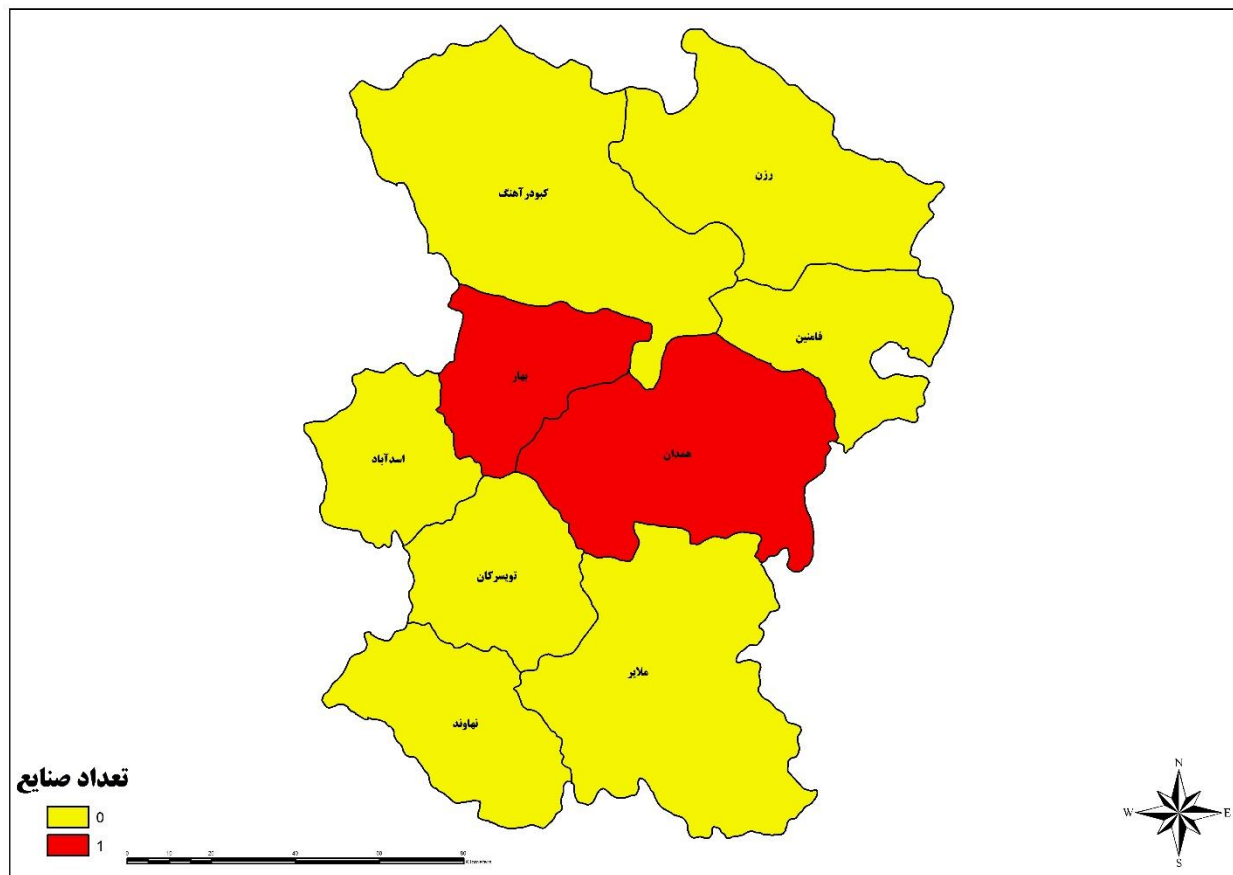

شکل ۱۶. نقشه پراکنندگی صنعت کاکائو و شکلات در استان همدان

جدول ۱۶. صنایع کاکائو و شکلات در استان همدان

شهرستان/شهر	صنعت/شرکت	ظرفیت تولید (تن/سال)	تعداد کارکنان تقریبی (نفر)
همدان	کیوان (کام)	۱۷۰۰	۵۰
بهار	صنایع غذایی شکوه آرینا	۱۵۰۰	-



صنعت شکلات و کاکائو

استان یزد

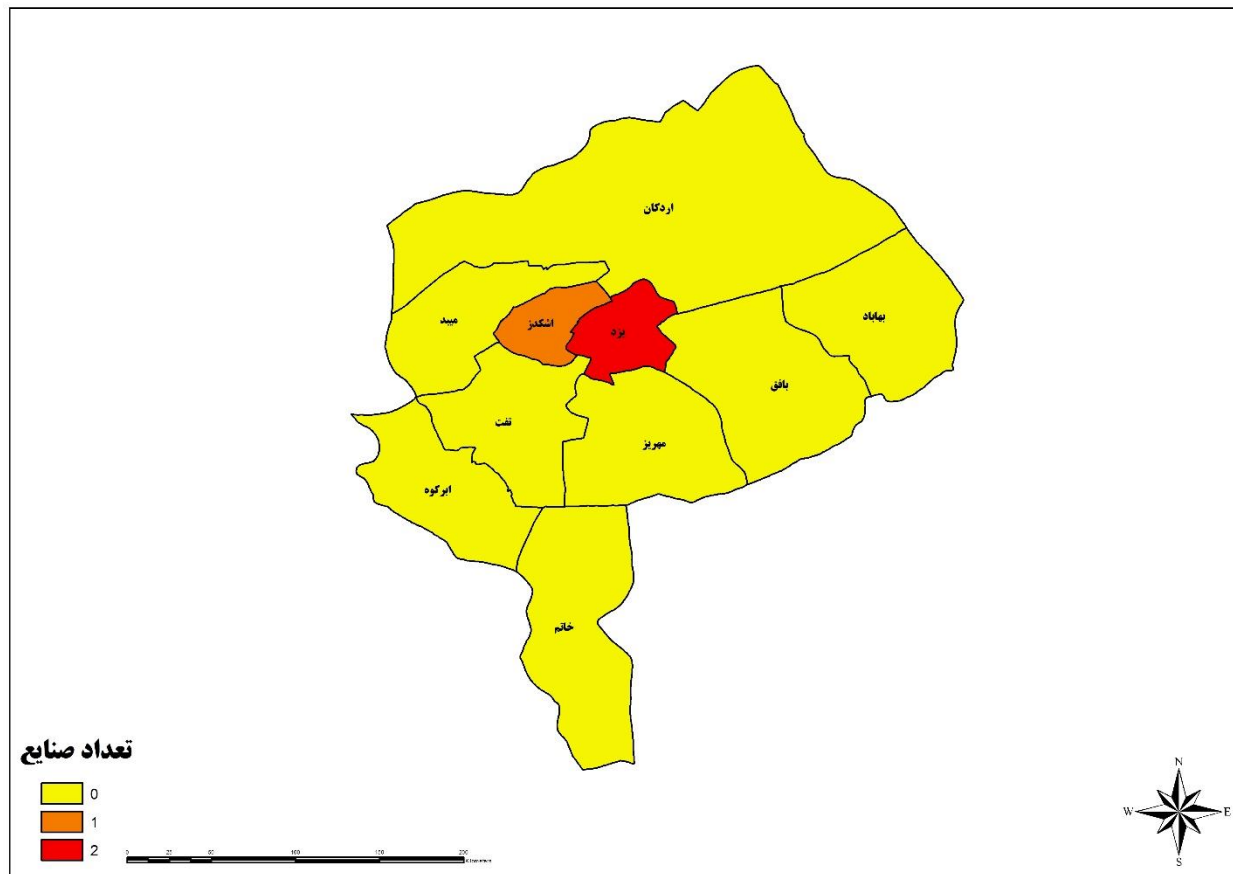

شکل ۱۷. نقشه پراکنندگی صنعت کاکائو و شکلات در استان یزد

جدول ۱۷. صنایع کاکائو و شکلات در استان یزد

شهرستان/شهر	صنعت/شرکت	ظرفیت تولید (تن/سال)	تعداد کارکنان تقریبی (نفر)
اشکذر	شمیم کویر	۶۰۰	-
یزد	ثمین یزد (دفیینه)	۱۲۰۰	-
	حامی شکلات یزد (بهنانه تگین)	۳۰۰	-



صنعت شکلات و کاکائو

آشنایی با فرآیند تولید در صنعت شکلات و کاکائو

اصطلاحات در فرآیند تولید صنعت شکلات و کاکائو

تمیز کردن دانه‌های کاکائو: در این مرحله دانه‌ها کاکائو جدا می‌شوند.

تخمیر دانه‌های کاکائو: در این مرحله جداسازی پوسته از مغز دانه‌ها انجام می‌شود.

بو دادن دانه‌ها: دانه‌ها بو داده می‌شوند. در این سیستم‌ها از بخار با فشار ۱۲۰ psi به مدت ۲۰ تا ۳۰ دقیقه استفاده می‌شود. انتخاب دمای بو دادن بستگی به نوع کاکائو دارد. شکلات روشن* در دمای ۹۵ تا ۱۱۰ درجه سلسیوس و شکلات تیره در دمای ۱۲۰ تا ۱۳۰ درجه سلسیوس بو داده می‌شود.

انواع شکلات: با تغییر در میزان مواد تشکیل‌دهنده شکلات‌ها، انواع متفاوتی از آن را ایجاد می‌نمایند:

- شکلات تیره: شکلاتی که بدون شیر تهیه می‌شود. گاهی به آن، شکلات ساده هم می‌گویند. معمولاً در تهیه آن، ۳۵ درصد کاکائو به کار می‌رود.
- شکلات شیری: در تهیه آن، شیر هم به کار می‌رود و ۲۵ درصد کاکائو استفاده شده است.
- شکلات کم شیرین: نوعی شکلات است که برای تهیه غذاها به کار می‌رود. مقدار شکر آن کم می‌باشد.
- شکلات سفید: شکلاتی است که در تهیه آن، تنها از چربی دانه کاکائو، نه خود آن، استفاده می‌شود.

Winnowing: در این فرایند پوست مغز دانه جدا می‌شود. جهت انجام این عمل از غلتک‌های دنداندار استفاده می‌شود. پوست به مصرف سوخت، کود و غذای دام می‌رسد و گاهی از آن برای استخراج تتوبرومین استفاده می‌شود. قطعات درشت‌دانه یا به‌طور مستقیم وارد مرحله آسیاب شده و یا برای مدتی در شکر نگهداری می‌شوند. این عمل به جلوگیری از خروج مواد معطر کمک می‌کند.

آسیاب کردن: در این مرحله دانه‌های جدا شده آسیاب می‌شوند. دمای مناسب در این مرحله ۳۵ درجه سلسیوس است و نباید از ۷۰ درجه سلسیوس بیشتر شود.

جدا کردن پودر کاکائو از کره کاکائو: از پرس و یا حلال مناسب برای جداسازی استفاده می‌شود.

مخلوط کردن (Mikuley): در این مرحله لیکور کاکائو، شیرین‌کننده حجیم و قسمت کوچکی از کره کاکائو با هم مخلوط شده و خمیر شکلات با باند نسبتاً سفت و با قوام پلاستیکی به دست می‌آید.

تصفیه خمیر شکلات (Rekinig): هدف اصلی غلتک تصفیه‌کننده در این مرحله از خط تولید شکلات، آسیاب نمودن خمیر شکلات وارد شده به آن است. این دستگاه به عنوان یک ماشین پخش‌کننده ذرات خرد شده عمل می‌نماید به‌طوری‌که تمام ذرات با اجزای چربی مایع کاملاً مرطوب می‌شوند. سرد کردن صحیح غلتک‌ها راه اصلی به منظور اطمینان از یکنواختی آسیاب می‌باشد. زمان خاتمه آسیاب کردن به وسیله محاسبه اندازه ذرات در توده شکلات تصفیه‌شده ارزیابی می‌گردد.



صنعت شکلات و کاکائو

کنچینگ: این مرحله برای بهبود طعم و بافت نهایی محصول می‌باشد. مواد فرار ناخواسته به وسیله به‌هم‌زدن مکانیکی خارج می‌شوند و سیالیت بهبود می‌یابد. مرحله کنچینگ به صورت مرطوب و خشک انجام می‌شود. در کنچینگ مرطوب، کل کره کاکائو در شروع فرآیند کنچینگ اضافه می‌شود؛ در صورتی که برای کنچینگ خشک کره کاکائو در پایان فرآیند اضافه می‌گردد.

تمپرینگ: این مرحله از خط تولید شکلات در دستگاهی به نام votator انجام می‌شود و هدف از آن تولید کریستال‌های با ثبات کره کاکائو در محصول و نیز سهولت تبدیل فرم مایع به جامد می‌باشد. در صورت انجام مناسب این عمل از پدیده شکوفه زدن شکلات (bloom) جلوگیری می‌شود و نیز سبب سهولت خروج شکلات از قالب می‌گردد. در حقیقت تمپرینگ صحیح، پایداری مطلوب شکلات را در طول ذخیره‌سازی و نگهداری تضمین می‌کند.

شکوفه زدن شکلات: شکوفه زدن شکلات عبارتست از پیدایش لکه‌های سفید شکوفه‌مانند روی سطح شکلات که بیشتر در شکلات‌های تیره ایجاد می‌شود. چنانچه مراحل تولید کاکائو مناسب نباشد در دمای حدود ۲۱ درجه سلسیوس یا بالاتر به تدریج روغن‌های دارای نقطه ذوب پایین‌تر روی سطح شکلات نفوذ کرده و لکه‌های سفیدرنگی را تشکیل می‌دهد که منجر به شکوفه می‌شوند. همچنین در اثر واکنش بین رطوبت اضافی موجود در شکلات یا رطوبت هوا و شکر، شکوفه به صورت کریستالی تشکیل خواهد شد.

فرآیند تولید صنعت شکلات و کاکائو

در زیر، فرآیند کلی تولید شکلات و کاکائو از فاز کشاورزی تا ورود به مرحله صنعت نشان داده شده است و فرآیندهایی که با تولید گرما همراه هستند با علامت دایره قرمز مشخص شده است.



صنعت شکلات و کاکائو



فرآیند گرم

شکل ۱۸. شماتیک کلی از فرآیند تولید شکلات و کاکائو در صنعت

به طور کلی فرآیند تولید شکلات در صنعت شامل ده مرحله به شرح زیر است. توضیحات این مراحل در بخش مفاهیم و اصطلاحات در بالا ذکر شده است.



صنعت شکلات و کاکائو

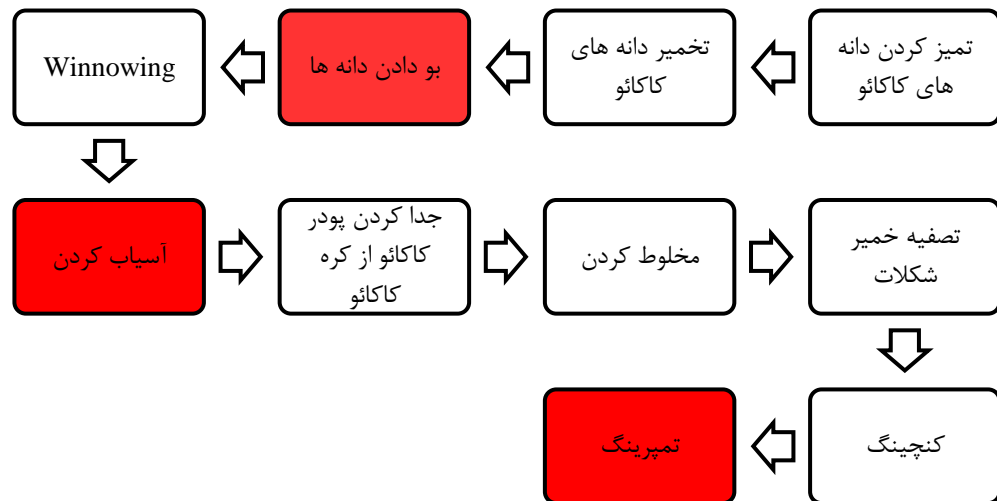

شکل ۱۹. فلوجارت فرایند تولید در صنعت شکلات و کاکائو

استرس گرمایی در صنایع شکلات و کاکائو

صنعت تولید شکلات و کاکائو به عنوان یکی از زیرمجموعه‌های صنایع غذایی به دلیل درگیری با منابع و فرآیندهای تولیدکننده گرما مانند فرآیند بو دادن و تمپرینگ و نیز فعالیت در محیط‌های باز و تماس با نور خورشید در زمان کاشت و برداشت محصولات مورد استفاده در این صنعت، محتمل ریسک استرس گرمایی برای کارکنان شاغل می‌باشد. لیکن، به دلیل عدم انجام و یا در دسترس نبودن مطالعات مرتبط با استرس حرارتی در صنایع تولید شکلات و کاکائو کشور تا زمان گردآوری این مجموعه، امکان ارائه جزئیات بیشتری از وضعیت مواجهه شغلی یا استرس گرمایی در این صنعت فراهم نمی‌باشد.



صنعت تولید کمپوت و کنسرو

صنعت تولید کنسرو و کمپوت

مقدمه‌ای بر صنعت تولید کنسرو و کمپوت در ایران

صنعت کنسروسازی از اواخر دوره قاجار وارد ایران شده و در شهر مشهد مورد توجه قرار گرفت. گزارش‌های تاریخی از علی‌اکبر پاپلی به‌عنوان اولین مؤسس کارخانه کمپوت در مشهد نام برده‌اند. وی در جوار باغ منبع، نخستین کارخانه کمپوت‌سازی شهر را راه‌اندازی کرد. روزنامه آفتاب شرق در گزارشی با عنوان «تجارتخانه طهرانی چگونه شکل گرفت؟» مربوط به سال ۱۳۱۴ خورشیدی ضمن پرداختن به اهمیت کارخانه کنسرو در خراسان، به فعالیت‌های مرحوم پاپلی پرداخته و نوشته است: «مرحوم پاپلی، تنها مؤسس کارخانه کمپوت و کنسروسازی خراسان بوده است. وی شخصاً و منفرداً دامن همت به کمر زده و با تهیه ماشین‌آلات و فداکاری، این کارخانه را در مشهد تأسیس و در سایه تخصص و فعالیت توانست علاوه بر بازار داخلی، بازارهای خارجی را نیز جلب کند و به صادرات مملکت خدمت نماید» (۱).

ساخت تن ماهی نیز نخستین بار در سال ۱۳۱۶ با تولید کنسرو ماهی در بندرعباس آغاز شد و ۳۱ سال طول کشید تا تولید کنسرو به شکل امروزی در ایران رسمیت یافت. البته در آن سال‌ها فقط دو یا سه برند مشخص در این حوزه فعالیت می‌کردند که غالباً هم به مصرف خاص می‌رسید، از جمله این برندها می‌توان به برند کارون شرق اشاره کرد که بهترین کنسروهای خاویار - بادمجان را تولید می‌کرد. در اواخر دهه ۴۰ روس‌ها در قائمشهر با تعهد به تولید کنسرو خوراک لوبیا نخستین کنسروها را برای ارتش تولید کردند. البته با گذشت چند سال چهره‌ها و برندهای مختلفی در این عرصه شروع به فعالیت کردند و برندهای صاحب نامی چون یک‌ویک، مه‌رام و چین‌چین خراسان وارد میدان شدند. صنایع کنسرو که از قدیمی‌ترین سندیکاهای ایران است یک تشکیلات گسترده در ایران به شمار می‌رود که نزدیک به ۳۰۰ عضو دارد و سهم بزرگی در تأمین غذای سالم برای جامعه به عهده دارد.

جایگاه فعلی کمپوت و کنسرو ایران در دنیا

آمار صادرات رب گوجه‌فرنگی

کشور ایران با داشتن صادرات خالص معادل با ۲۰۹/۴ میلیون دلار، در میان ۱۰ کشور برتر صادرات رب گوجه‌فرنگی در جایگاه ششم دنیا قرار گرفته است. سطح زیر کشت گوجه‌فرنگی در کشور طی سال‌های گذشته بین ۱۳۰ تا ۱۹۰ هزار هکتار متغیر بوده است که می‌توان عدد ۱۶۰ هزار هکتار را به عنوان متوسط سطح زیر کشت کشور بیان کرد. میزان متوسط تولید گوجه‌فرنگی در ایران به ازای هر هکتار، ۴۰ تن می‌باشد که به این ترتیب به طور متوسط شش میلیون و چهارصد هزار تن در هر سال گوجه‌فرنگی تولید می‌شود. از ۶/۴ میلیون تن گوجه‌فرنگی که سالیانه در ایران تولید می‌شود، حدوداً ۸۰۰ هزار تن از آن به رب گوجه‌فرنگی تبدیل می‌شود که ۱۳۳ هزار تن از آن به صادرات رب گوجه‌فرنگی اختصاص داده می‌شود.

آمار دقیق مربوط به واردات و صادرات رب گوجه‌فرنگی مطابق با گزارش گمرک جمهوری اسلامی ایران طی سال ۱۳۹۹، مطابق با جدول زیر است:

جدول ۱. آمار دقیق مربوط به واردات و صادرات رب گوجه‌فرنگی سال ۱۳۹۹

ماه	ارزش (دلار)	وزن (کیلوگرم)	درصد تغییرات، نسبت به مدت مشابه سال قبل	درصد سهم از کل
-----	-------------	---------------	---	----------------



صنعت تولید کمپوت و کنسرو

۸	۱۷۷/۱۳	۱۶۳۹۷۴۳۴	۱۴۱۱۶۴۸۲	فروردین
۴	-۴۵/۲	۹۳۹۷۷۴۲	۸۲۹۳۱۰۷	اردیبهشت
۵	۳۰/۶۴	۱۰۱۸۵۸۵۴	۹۶۶۱۳۵۲	خرداد
۱۰	۱۴۳/۷۵	۱۹۰۱۲۶۱۲	۱۷۴۹۴۴۹۷	تیر
۱۱	۹۶/۵۵	۲۵۰۴۴۸۸۵	۲۰۱۳۷۳۵۹	مرداد
۱۰	۴۰/۷۷	۲۴۱۴۶۸۳۸	۱۸۱۶۱۳۰۳	شهریور
۱۳	۹۱/۶۲	۳۴۷۵۸۲۴۸	۲۳۵۳۵۹۵۴	مهر
۱۴	۵۶/۸۶	۳۵۶۳۷۱۲۰	۲۵۶۵۹۳۵۴	آبان
۵	-۶۵/۱۲	۱۵۵۴۳۰۷۷	۱۰۱۴۹۷۶۵	آذر
۴	-۳۴/۳	۱۲۲۹۰۰۸۸	۸۰۴۹۴۷۸	دی
۲	-۶۵/۶	۴۹۲۴۳۱۵	۳۷۴۴۷۲۸	بهمن
۸	۲۰/۹۳	۲۲۵۷۰۸۶۴	۱۵۵۶۱۲۹۲	اسفند

آمار صادرات کمپوت و کنسرو

آمار دقیق مربوط به واردات و صادرات کمپوت و کنسرو مطابق با گزارش گمرک جمهوری اسلامی ایران طی سال ۱۳۹۹، مطابق با جدول زیر است:

جدول ۲. آمار دقیق مربوط به واردات و صادرات کمپوت و کنسرو سال ۱۳۹۹

ماه	ارزش (دلار)	وزن (کیلوگرم)	درصد تغییرات، نسبت به مدت مشابه سال قبل	درصد سهم از کل
فروردین	۹۲۵۱۵۷۷	۱۱۳۸۹۳۷۴	-۱۳/۰۴	۶
اردیبهشت	۸۵۴۹۶۱۵	۱۰۲۰۴۰۶۲	-۴۷/۳۶	۶
خرداد	۱۱۱۳۸۱۹۸	۱۳۸۹۵۰۴۱	-۳۵/۳۹	۸
تیر	۱۳۳۸۰۵۳۴	۱۶۱۳۷۴۴۸	-۳۴/۶۲	۱۰
مرداد	۱۳۸۰۳۶۶۹	۱۷۰۵۹۸۲۸	-۱۱/۰۷	۱۰
شهریور	۱۶۷۲۰۰۱۳	۲۱۲۶۹۴۴۴	-۲/۸۸	۱۲
مهر	۱۳۲۵۶۴۴۵	۱۵۳۵۶۲۰۲	-۱۳/۶۷	۹
آبان	۱۵۸۶۷۲۵۷	۱۸۸۰۹۱۲۰	۸/۵۸	۱۱
آذر	۱۷۷۱۱۷۷۴	۲۰۸۰۰۷۸۸	۲۳/۸	۱۳
دی	۱۳۳۰۵۴۵۷	۱۶۲۶۷۳۸۶	۱۴/۶۸	۱۰
بهمن	۱۷۲۱۴۵۸۹	۱۳۴۱۹۰۵۵	-۲۴/۳	۷
اسفند	۱۷۷۶۶۵۳۳	۱۳۱۱۳۵۷۶	-۳۹/۲۴	۷

بررسی آمار و ارقام تولید کنسرو و کمپوت ایران



صنعت تولید کمپوت و کنسرو

ظرفیت تولید صنایع مرتبط با کنسرو و کمپوت سالانه رو به افزایش است این مقادیر به تفکیک سال و محصول در جداول ۳-۵ آورده شده است.

جدول ۳. ظرفیت اسمی صنایع تبدیلی و تکمیلی (صنایع تولید و بسته‌بندی رب ایران سال‌های ۱۳۸۲-۱۳۹۸) (تن)

سال	ظرفیت اسمی (تن)
۱۳۸۲	۱۳۸۰۰۰
۱۳۸۳	۱۷۱۳۶۰
۱۳۸۴	۱۷۵۷۸۵
۱۳۸۵	۳۰۶۲۲۹
۱۳۸۶	-*
۱۳۸۷	-
۱۳۸۸	۴۲۳۲۴۰
۱۳۸۹	۴۴۶۶۴۰
۱۳۹۰	۴۵۱۷۴۰
۱۳۹۱	۴۶۵۵۷۷
۱۳۹۲	۴۱۰۸۴۷
۱۳۹۳	۴۳۸۳۷۲
۱۳۹۴	۵۴۳۳۰۲
۱۳۹۵	۵۳۶۲۴۲
۱۳۹۶	۶۱۹۲۸۴
۱۳۹۷	۵۸۵۸۸۹
۱۳۹۸	۵۷۷۳۸۹

اماری در دسترس نیست.

جدول ۴. ظرفیت اسمی صنایع تبدیلی و تکمیلی (صنایع تولید و بسته‌بندی کمپوت میوه و مربا ایران سال‌های ۱۳۸۲-۱۳۹۸) (تن)

سال	ظرفیت اسمی تولید (تن)
۱۳۸۲	۱۸۵۰۰
۱۳۸۳	۵۷۵۰۵
۱۳۸۴	۱۰۸۲۲۴
۱۳۸۵	۲۸۲۷۱۵
۱۳۸۶	-
۱۳۸۷	-
۱۳۸۸	۷۹۷۶۴۴
۱۳۸۹	۹۴۴۰۰۴
۱۳۹۰	۸۹۳۷۷۰
۱۳۹۱	۱۲۳۲۶۹۱
۱۳۹۲	۵۹۳۹۸۳
۱۳۹۳	۱۲۲۲۴۰۰
۱۳۹۴	۱۲۱۹۵۸۵



صنعت تولید کمپوت و کنسرو

جدول ۵. ظرفیت اسمی صنایع تبدیلی و تکمیلی (صنایع تولید و بسته بندی رب ایران سال‌های ۱۳۸۲-۱۳۹۸) (تن)

ظرفیت اسمی تولید (تن)	سال
۴۱۲۷۰	۱۳۸۲
۲۸۴۴۰	۱۳۸۳
۳۲۰۶۵	۱۳۸۴
۴۵۱۶۵	۱۳۸۵
-	۱۳۸۶
۵۷۰۰۰	۱۳۸۷
۶۵۰۲۵	۱۳۸۸
۶۹۳۷۵	۱۳۸۹
۷۴۴۷۵	۱۳۹۰
۷۴۱۰۱	۱۳۹۱
۸۶۵۶۰	۱۳۹۲
۷۰۴۵۱	۱۳۹۳
۱۲۸۲۰۶	۱۳۹۴
۱۱۵۰۶۵	۱۳۹۵
۸۵۶۹۵	۱۳۹۶
۱۱۹۶۷۴	۱۳۹۷
۱۳۱۹۰۰	۱۳۹۸

توزیع صنایع تولید کمپوت و کنسرو در ایران

پراکندگی صنعت تولید کنسرو بر روی نقشه ایران در شکل شماره ۱ نشان داده شده است. همان‌طور که در شکل ملاحظه می‌گردد، ۱۴ استان از استان‌های کشور دارای این صنعت می‌باشند.



صنعت تولید کمپوت و کنسرو

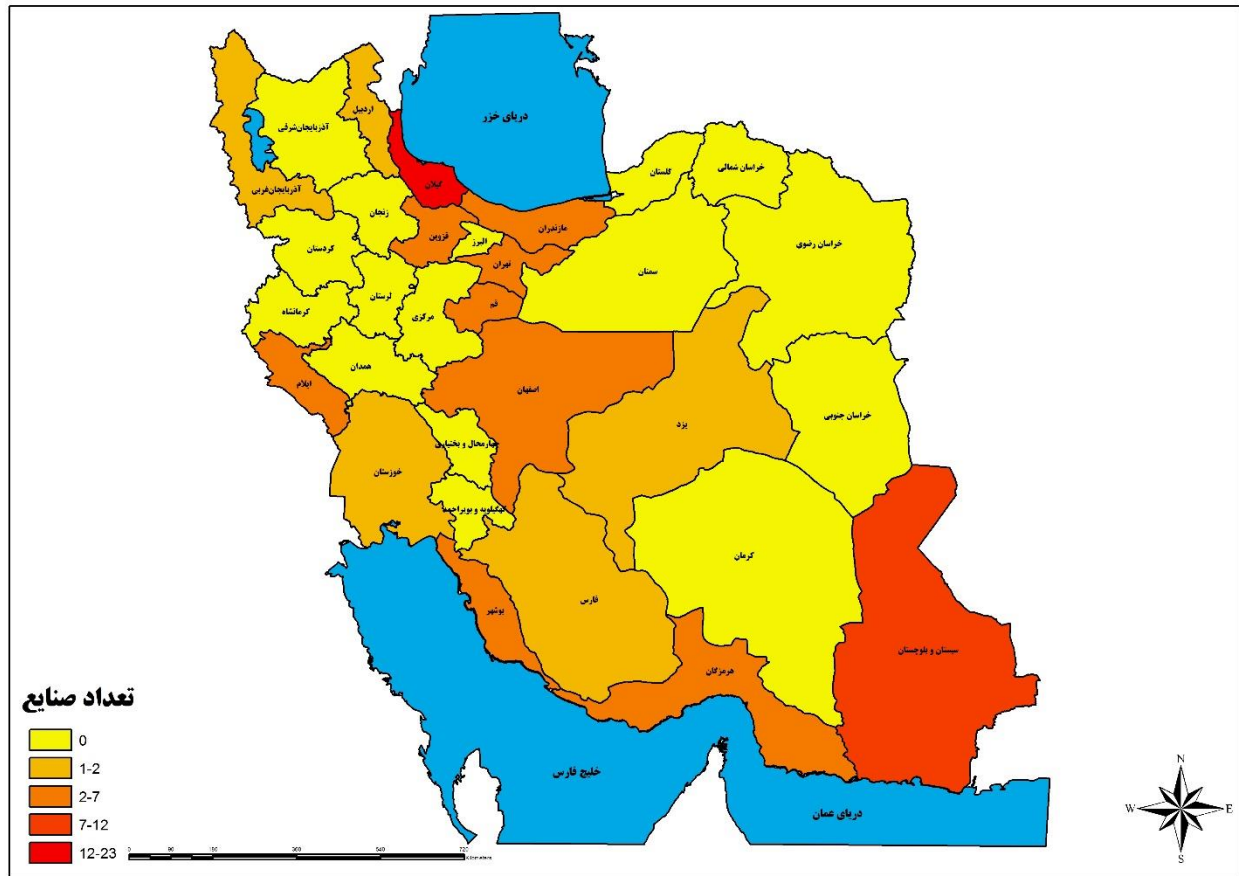

شکل ۱. نقشه توزیع صنایع تولید کنسرو و کمپوت در ایران

جدول ۶. صنعت تولید کنسرو و کمپوت در استان‌های ایران

مجموع	شهرستان (ها)	استان
۱	ارومیه	آذربایجان غربی
۱	اردبیل	اردبیل
۳	دهلران، ایوان	ایلام
۷	نطنز، کاشان	اصفهان
۱	بوشهر، کندگان	بوشهر
۳	شهریار، پاکدشت	تهران
۱	شادگان	خوزستان
۱۲	کنارک	سیستان و بلوچستان
۱	لارستان	فارس
۳	قزوین	قزوین
۲۳	بندر انزلی، رشت، ماسال، صومعه‌سرا، شفت، آستانه اشرفیه، رودسر	گیلان
۶	عباس‌آباد، سوادکوه، بهشهر	مازندران
۳	جاسک، بندرعباس	هرمزگان
۲	مهریز، میبد	یزد



صنعت تولید کمپوت و کنسرو

مجموع	شهرستان (ها)	استان
۶۷		کل

استان آذربایجان غربی



صنعت تولید کمپوت و کنسرو

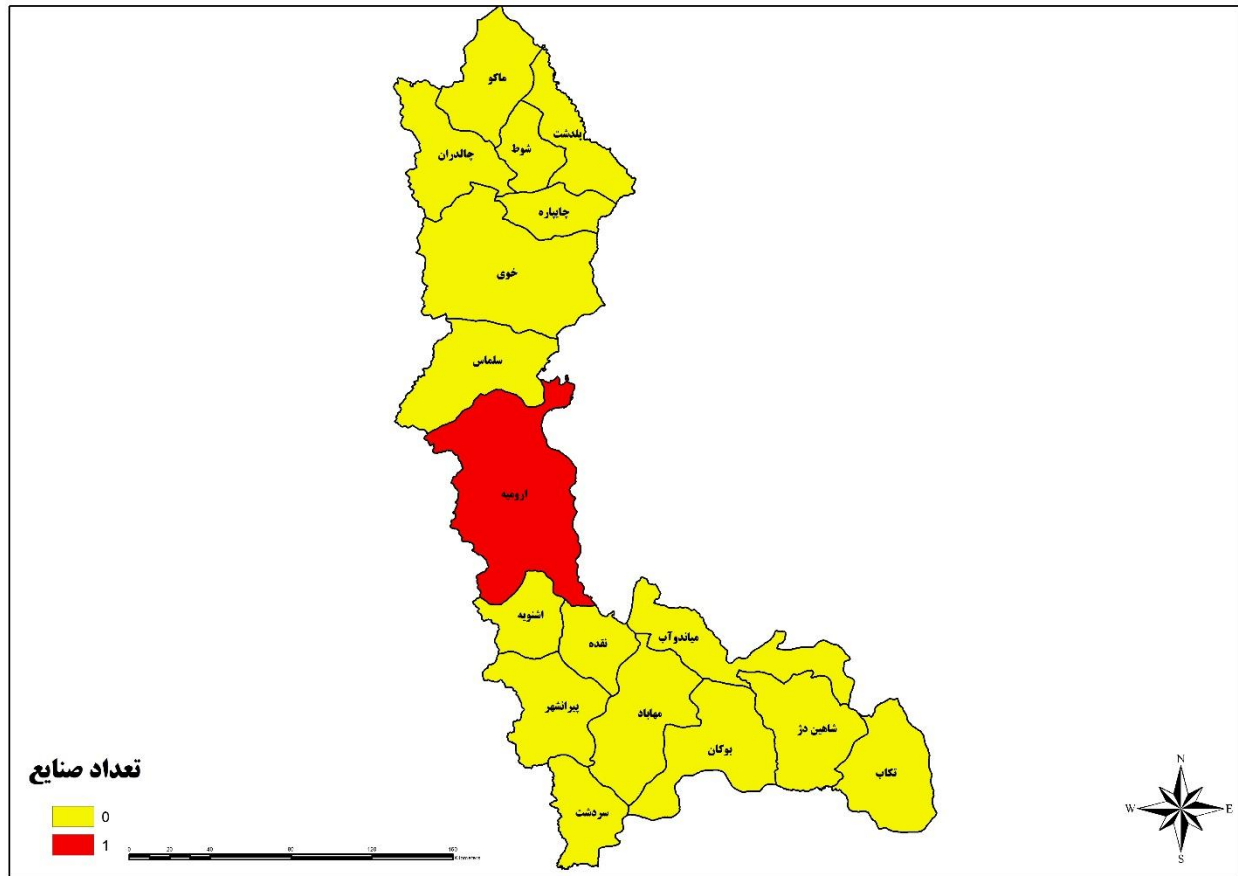

شکل ۲. نقشه توزیع صنعت تولید کنسرو و کمپوت در استان آذربایجان غربی

جدول ۷. صنایع کنسرو و کمپوت در استان آذربایجان غربی

تعداد کارکنان تقریبی (نفر)	ظرفیت تولید (تن/سال)	صنعت/شرکت	شهرستان / شهر
۴۸	۱۰۰۰	تن ماهی چی چست	ارومیه
	۱۵۰۰		
	۵۰۰		



صنعت تولید کمپوت و کنسرو

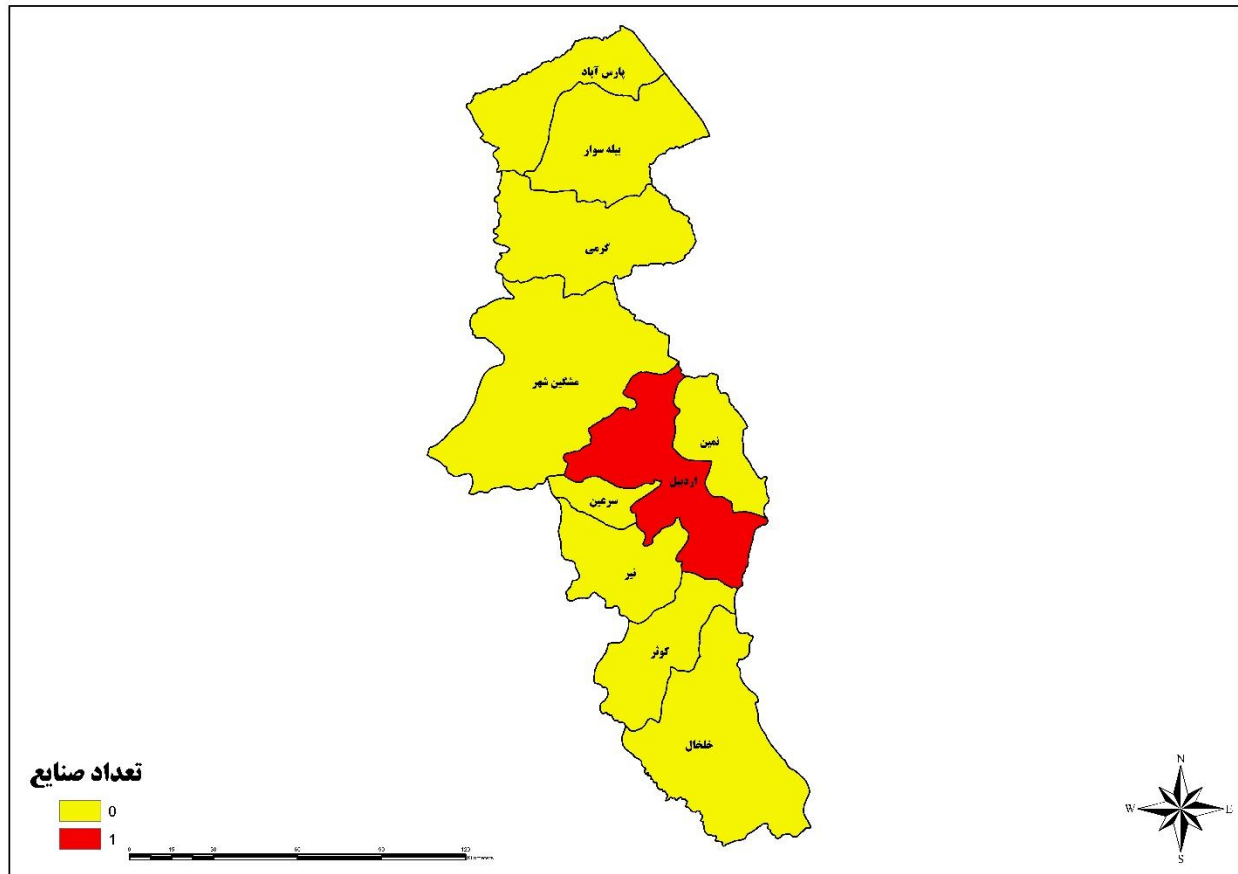

شکل ۳. نقشه توزیع صنعت تولید کنسرو و کمپوت در استان اردبیل

جدول ۸. صنایع کنسرو و کمپوت در استان اردبیل

شهرستان / شهر	صنعت/شرکت	ظرفیت تولید (تن/سال)	تعداد کارکنان تقریبی (نفر)
اردبیل	پونک تن دریا - سهامی خاص	۵۰۰	-
		۵۰۰	-



صنعت تولید کمپوت و کنسرو

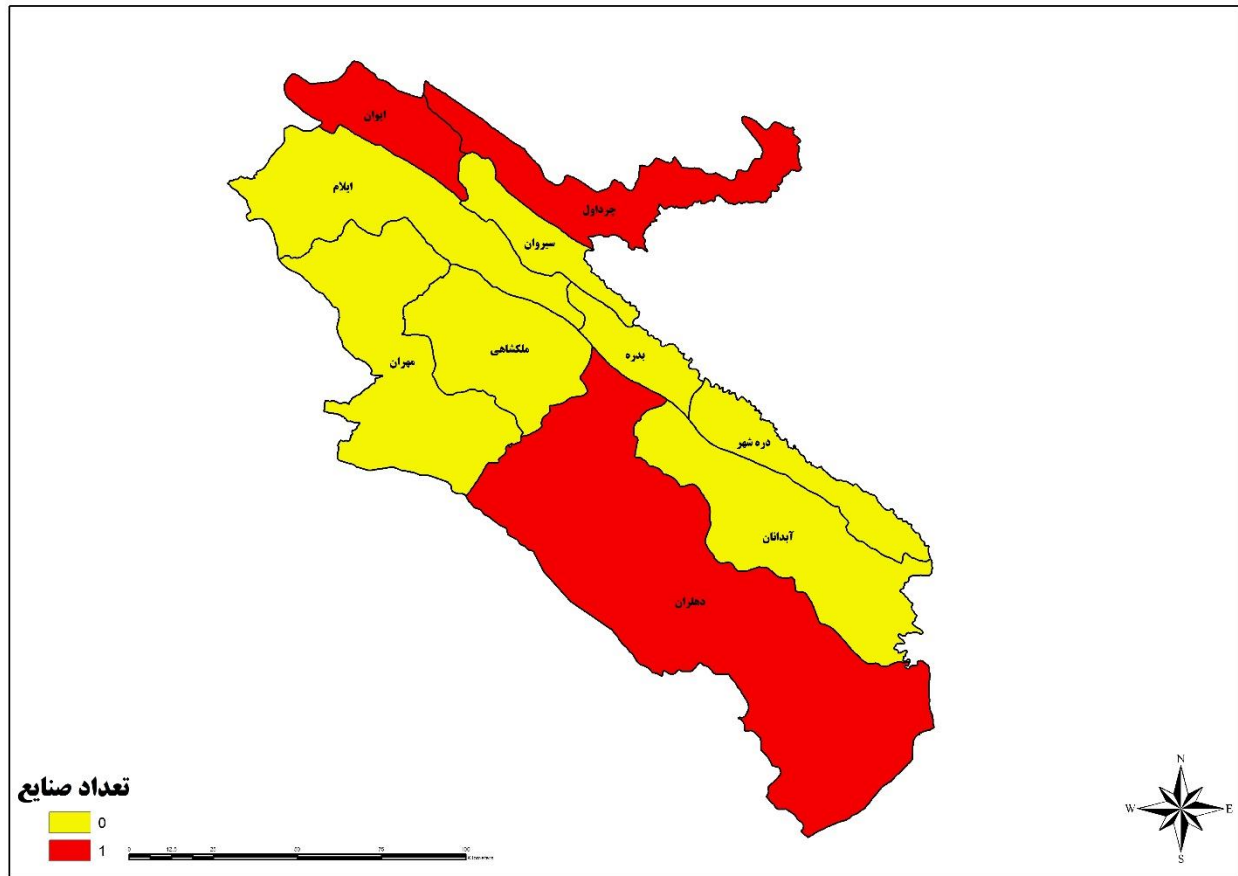

شکل ۴. نقشه توزیع صنعت تولید کنسرو و کمپوت در استان ایلام

جدول ۹. صنایع کنسرو و کمپوت در استان ایلام

شهرستان/شهر	صنعت/شرکت	ظرفیت تولید (تن/سال)	تعداد کارکنان تقریبی (نفر)
دهلران	صنایع غذایی دل آرام ایلام	۱۴۱۰	۲۴
چرداول	صنایع غذایی ایلام اهرام	۱۵۰۰	۱۲
ایوان	سالم گستر فرات	۹۰۰	۱۵



صنعت تولید کمپوت و کنسرو

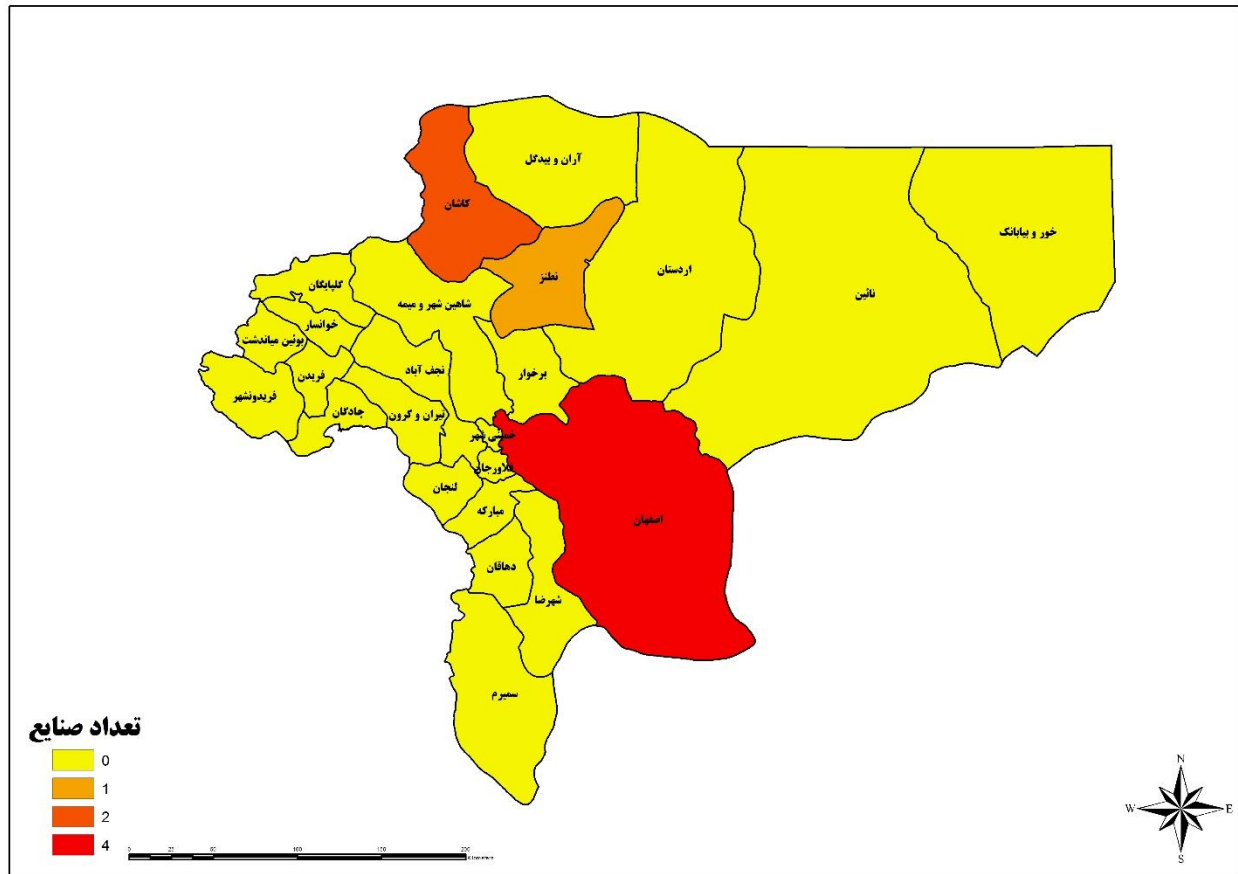

شکل ۵. نقشه توزیع صنعت تولید کنسرو و کمپوت در استان اصفهان

جدول ۱۰. صنایع کنسرو و کمپوت در استان اصفهان

شهرستان / شهر	صنعت / شرکت	ظرفیت تولید (تن / سال)	تعداد کارکنان تقریبی (نفر)
اصفهان	فرآورده های پروتئینی بهشیدان	۲۶۸۶۵	۱۲۰
	هامون شاداب	۷۵۰	-
	خوشگوار اصفهان	۶۰۰۰	-
	تعاونی تولید کنسرو مرکز	۳۰۰۰	۳۹
نطنز	کشت و صنعت و ۷ صنایع تبدیلی دشت کرکس	۱۸۰۰	-
کاشان	پخش شمس درخشان کاشان	۷۵۰۰	-
	فانوس ماهیان چابهار درخشان	۱۰۰۰	۲۴

استان بوشهر



صنعت تولید کمپوت و کنسرو

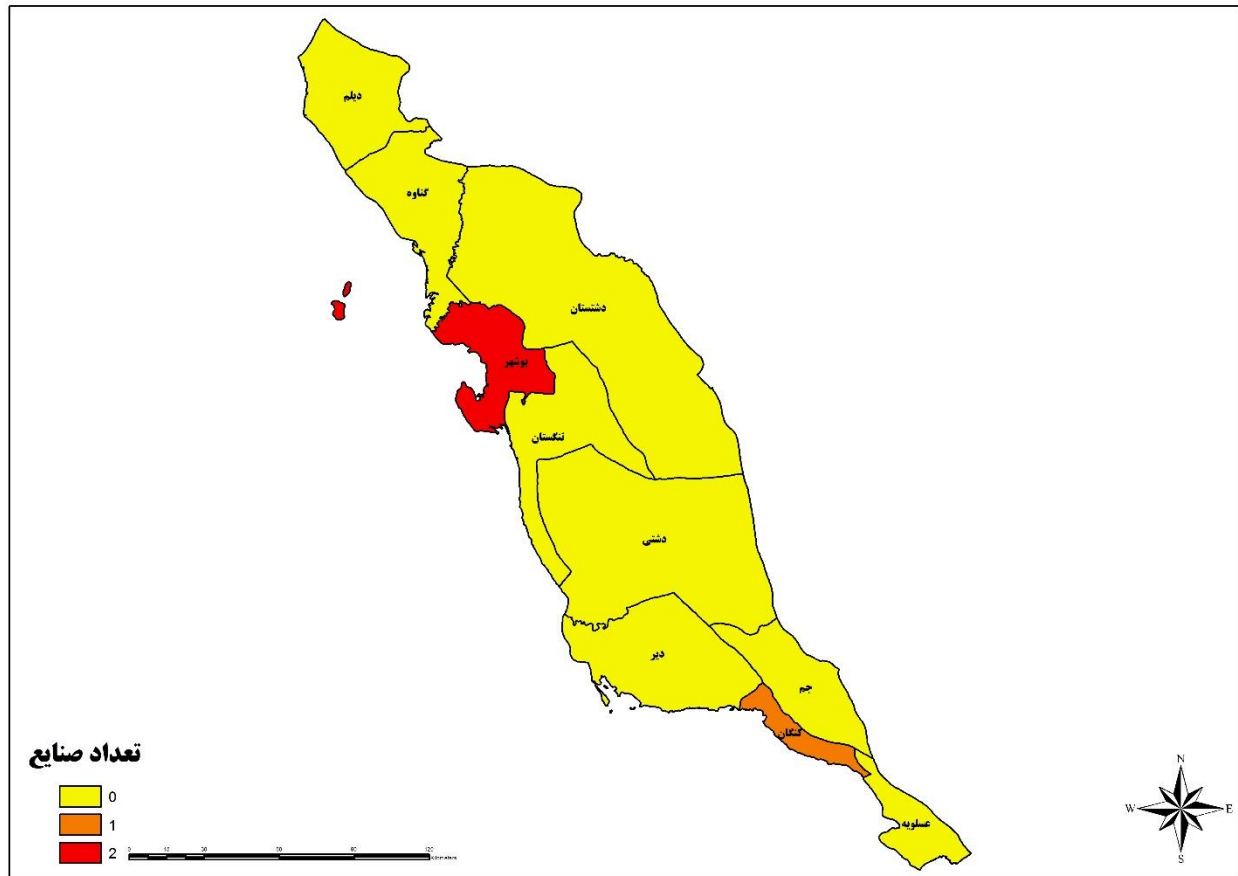

شکل ۶. نقشه توزیع صنعت تولید کنسرو و کمپوت در استان بوشهر

جدول ۱۱. صنایع کنسرو و کمپوت در استان بوشهر

شهرستان/شهر	صنعت/شرکت	ظرفیت تولید (تن/سال)	تعداد کارکنان تقریبی (نفر)
کنگان	کرانه جنوب	۷۲۰	۳۰
بوشهر	فرآورده‌های دریایی لیان موج	۴۴۰۰	۱۴۵
	تعاونی تولید کنسرو ماهی گروه ۸۳۹	۱۰۰۰	۳۹



صنعت تولید کمپوت و کنسرو

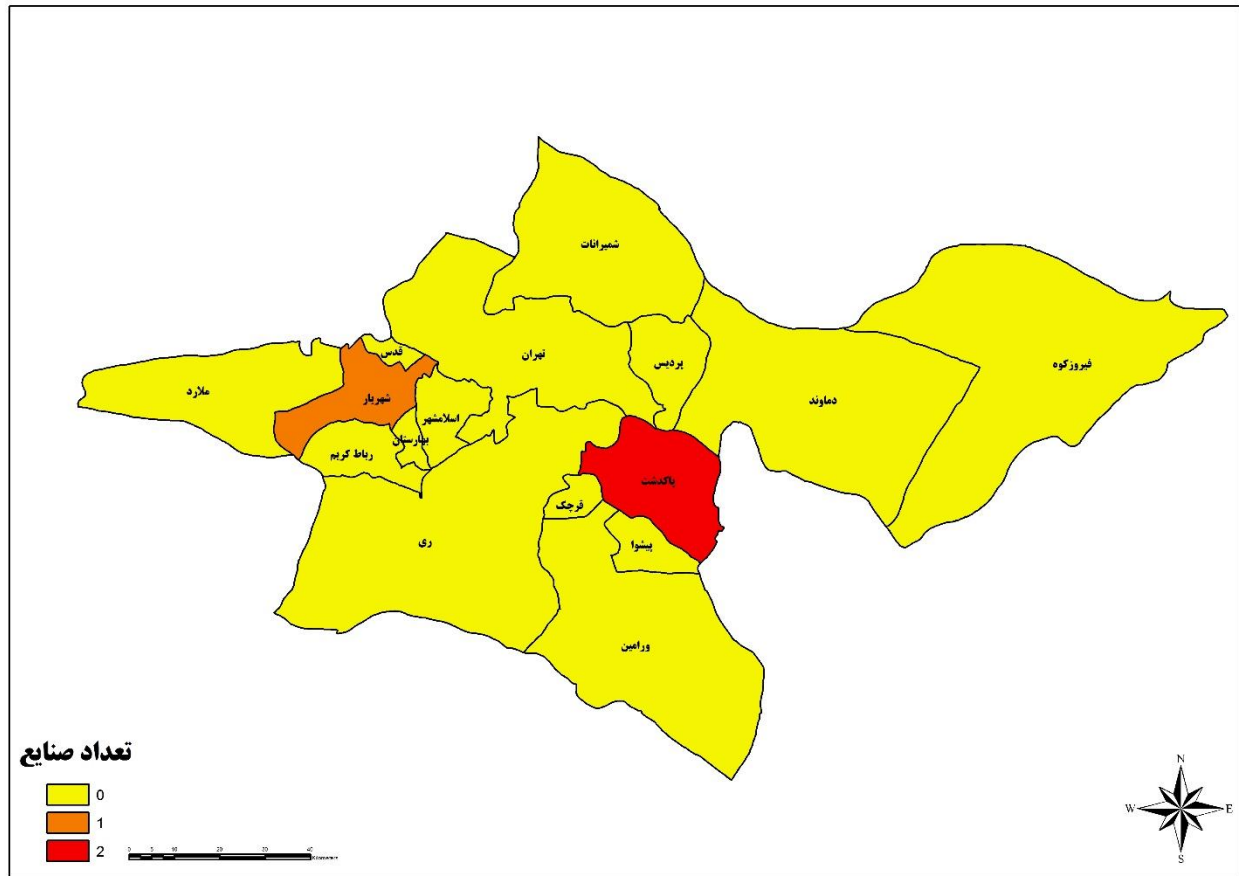

شکل ۷. نقشه توزیع صنعت تولید کنسرو و کمپوت در استان تهران

جدول ۱۲. صنایع کنسرو و کمپوت در استان تهران

شهرستان/شهر	صنعت/شرکت	ظرفیت تولید (تن/سال)	تعداد کارکنان تقریبی (نفر)
شهریار	اطعمه پارس	۵۴۰۲	-
پاکدشت	فرهاد سپیده دم و مصطفی زارع	۲۶۹	-
	مجتمع کنسروسازی یاران	۲۶۸۵	۸۷



صنعت تولید کمپوت و کنسرو

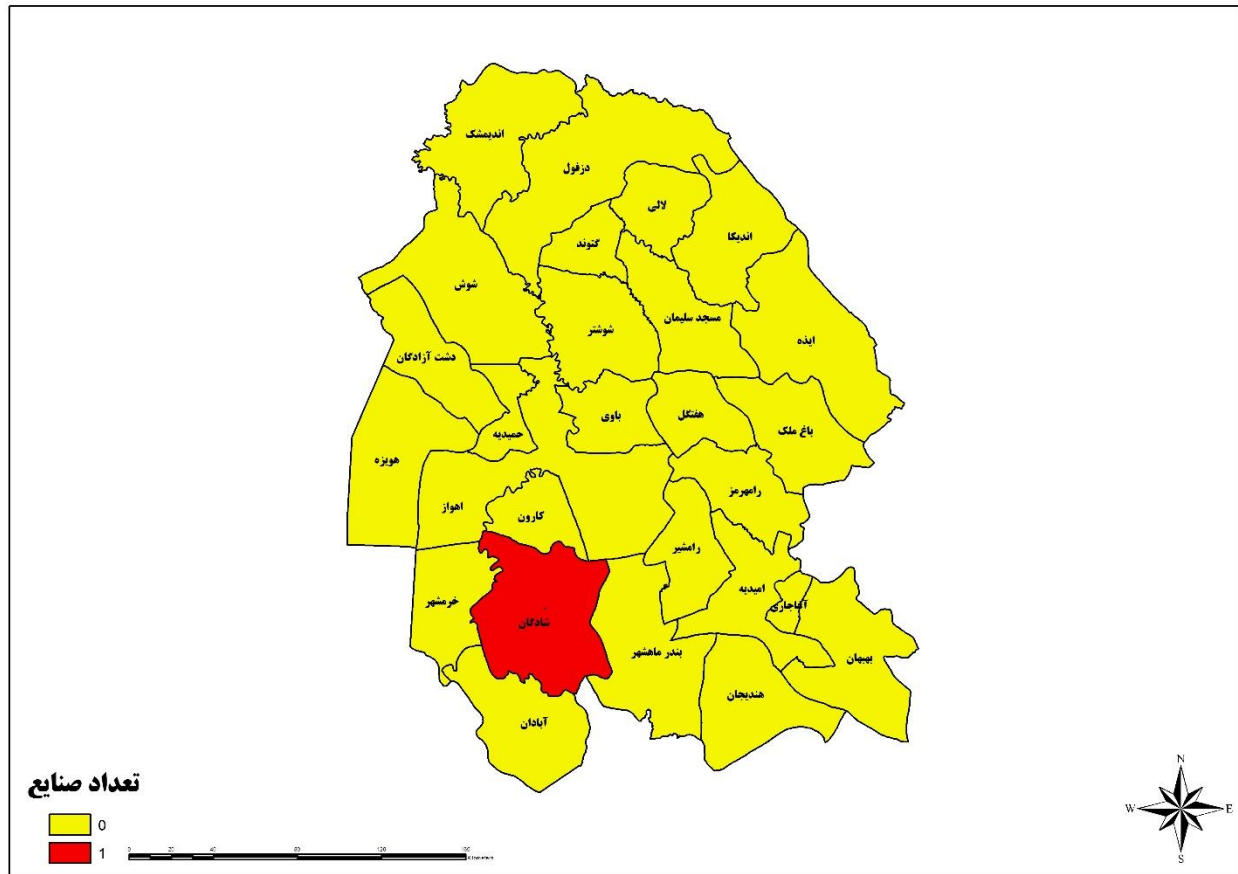

شکل ۸. نقشه توزیع صنعت تولید کنسرو و کمپوت در استان خوزستان

جدول ۱۳. صنایع کنسرو و کمپوت در استان خوزستان

شهرستان/شهر	صنعت/شرکت	ظرفیت تولید (تن/سال)	تعداد کارکنان تقریبی (نفر)
شادگان	تولیدی سینوهه	۲۵۵۰	-



صنعت تولید کمپوت و کنسرو

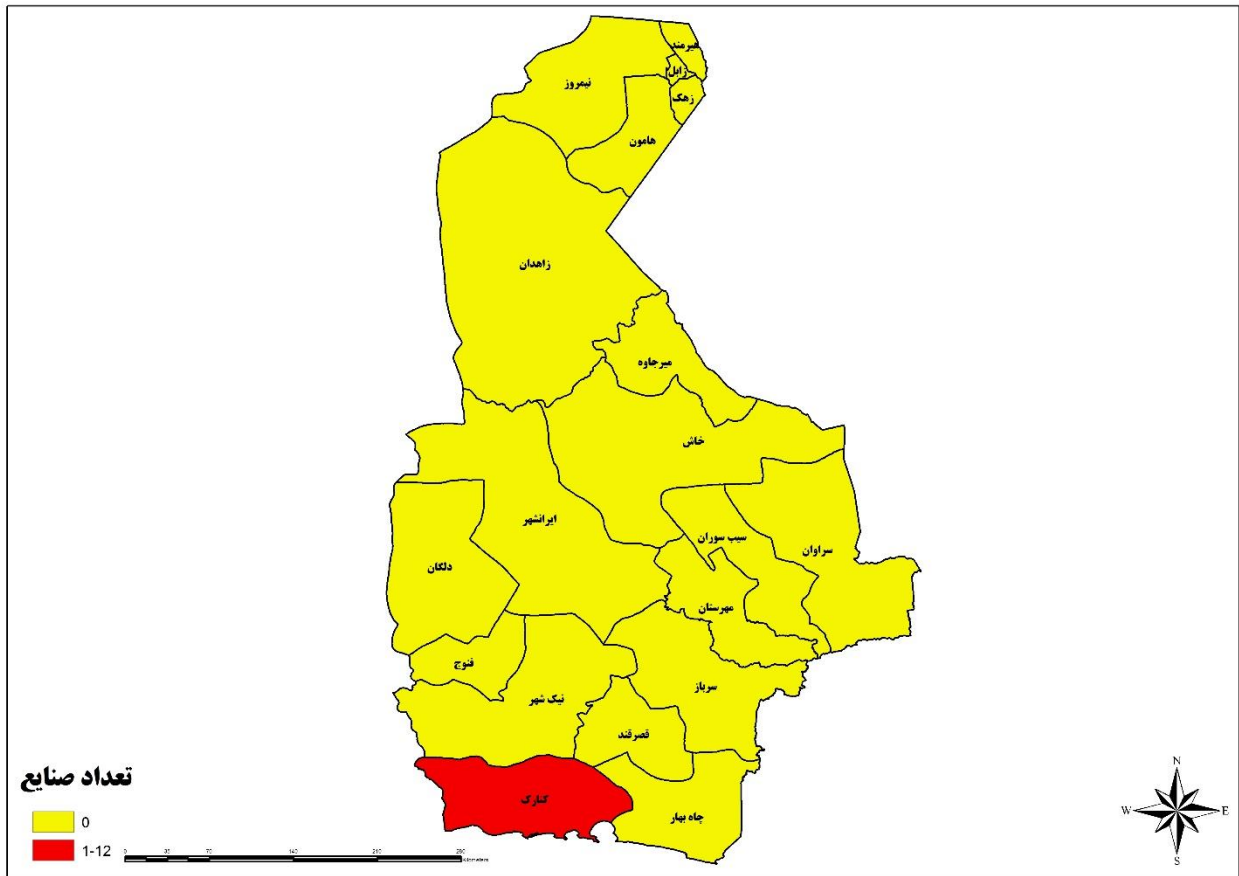

شکل ۹. نقشه توزیع صنعت تولید کنسرو و کمپوت در استان سیستان و بلوچستان

جدول ۱۴. صنایع کنسرو و کمپوت در استان سیستان و بلوچستان

شهرستان/شهر	صنعت/شرکت	ظرفیت تولید (تن/سال)	تعداد کارکنان تقریبی (نفر)
کنارک	مهراوران کنارک	۴۲۰۰	-
	همکاران خلیج چابهار	۵۰۰۰	۸۵
	مجتمع تولیدی ساحل صید کنارک	۲۶۳۰۰	۷۶۵
	صنایع شیلاتی خلیج فارس	۱۱۰۰	-
	صنایع غذایی سالم طیس	۴۰۵۰	۱۰۰
	صنایع غذایی مهر نوین ظفر قندی	۲۸۳۵	۵۵
	تن ناب احمد	۲۱۶۰	۷۰
	فانوس چابهار سهامی خاص	۲۱۶۰	۵۳
	مجتمع صنایع غذایی گیدر چابهار	۲۴۳۰	۵۶
	رفیع کنارک	۱۸۰۰	-
	فرآورده‌های دریایی ماران	۵۲۰۲	-
	مجتمع صنایع شیلاتی ماهان خلیج فارس	۳۶۰۰	۵۰

استان فارس



صنعت تولید کمپوت و کنسرو

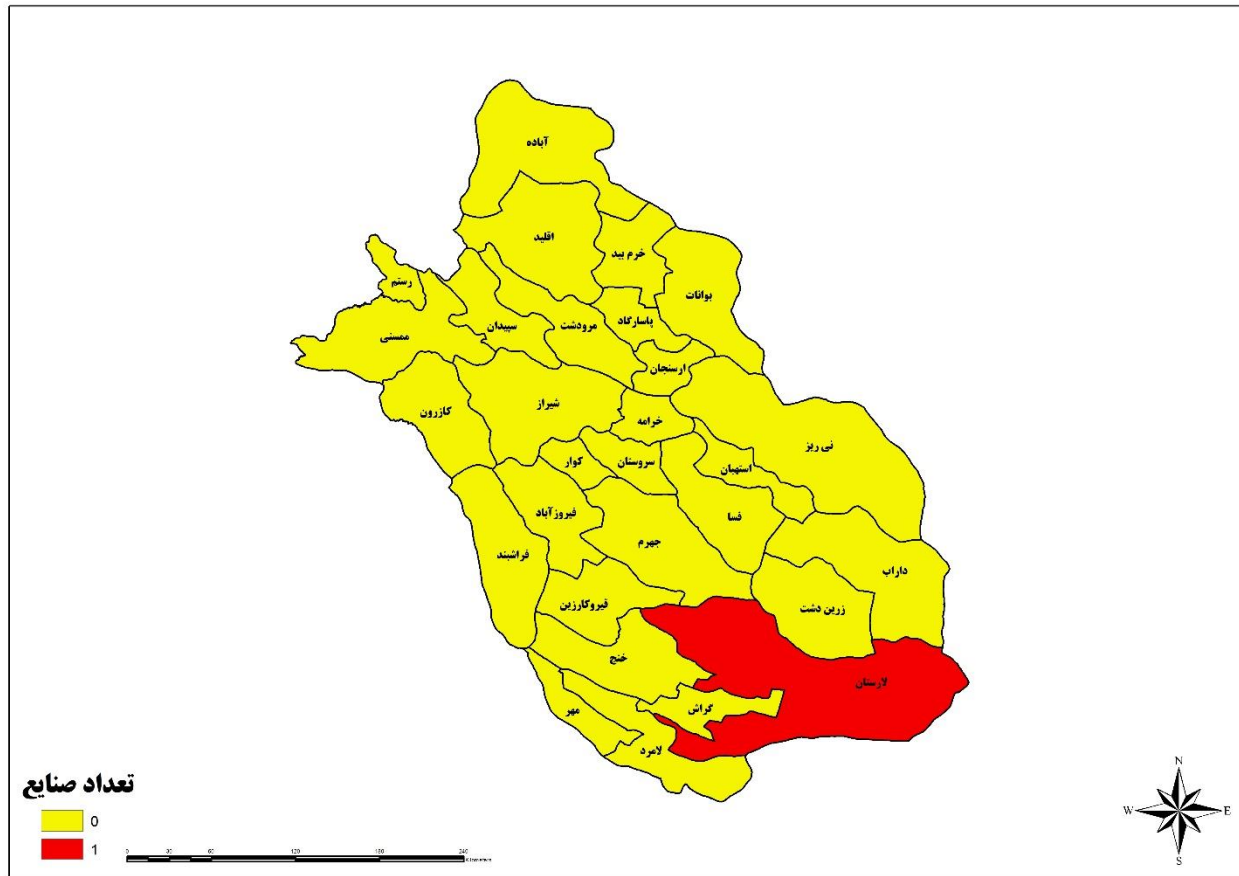

شکل ۱۰. نقشه توزیع صنعت تولید کنسرو و کمپوت در استان فارس

جدول ۱۵. صنایع کنسرو و کمپوت در استان فارس

شهرستان/شهر	صنعت/شرکت	ظرفیت تولید (تن/سال)	تعداد کارکنان تقریبی (نفر)
لارستان	صنایع غذایی بیرم بهنام آرین	۸۰۰۰	۶۰

استان قزوین



صنعت تولید کمپوت و کنسرو

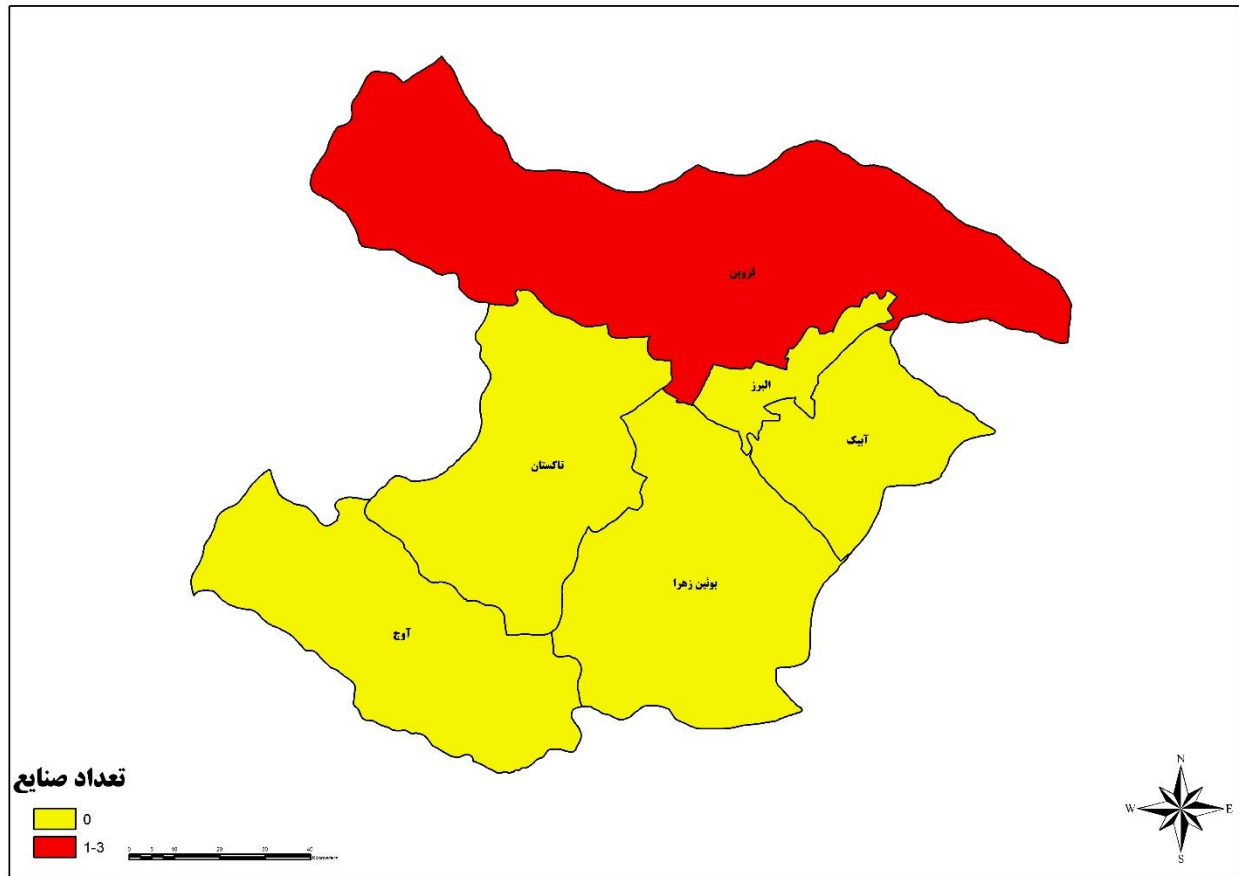

شکل ۱۱. نقشه توزیع صنعت تولید کنسرو و کمپوت در استان قزوین

جدول ۱۶. صنایع کنسرو و کمپوت در استان قزوین

شهرستان/شهر	صنعت/شرکت	ظرفیت تولید (تن/سال)	تعداد کارکنان تقریبی (نفر)
قزوین	تولیدی سیبا	۹۴۰	-
	نسیم لیا	۶۹۵۰	۳۹
	مواد غذایی آپسان لیا	۴۲۰۰	۴۷



صنعت تولید کمپوت و کنسرو

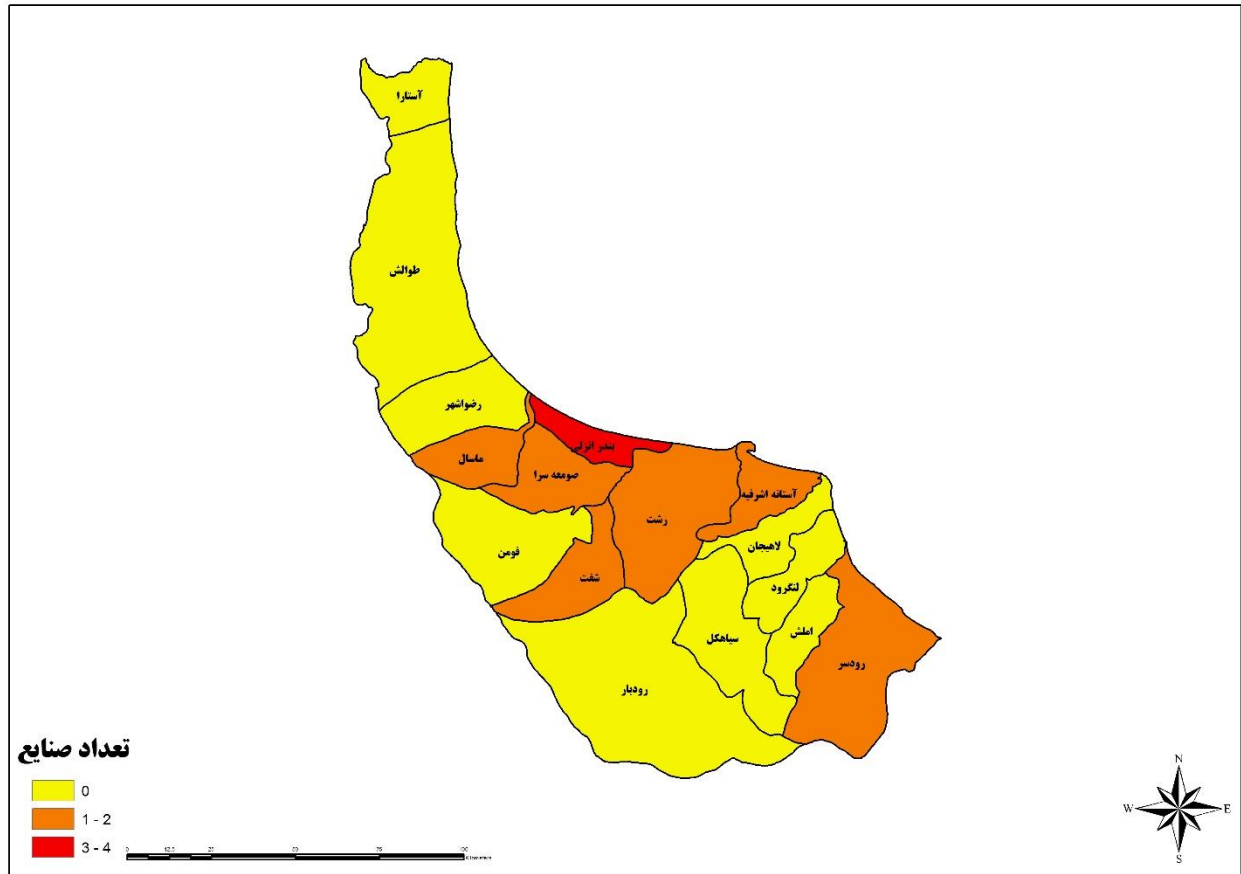

شکل ۱۲. نقشه توزیع صنعت تولید کنسرو و کمپوت در استان گیلان

جدول ۱۷. صنایع کنسرو و کمپوت در استان گیلان

شهرستان/شهر	صنعت/شرکت	ظرفیت تولید (تن/سال)	تعداد کارکنان تقریبی (نفر)
بندر انزلی	تعاونی تولیدی کنسرو تن ماهی کیا تن	۱۰۰۰	-
	صنایع غذایی پارس کادوس	۲۵۰۰	۱۰۰
	صنایع غذایی آریا مطمئن	۶۳۰۰	۳۰
	خزر تولید	۶۳۰۰	-
رشت	صنایع غذایی نام آور دلیر	۳۶۰۰	-
ماسال	تعاونی تولیدی یاس گل ماسال	۲۵۰۰	-
صومعه سرا	صنایع غذایی سپهر مارلیک	۳۷۷۵	۳۵
شفت	تعاونی تولید تن ماهی تک ستاره جنوب	۱۸۰۰	-
	تولیدی بازرگانی لقمه ساز شمال	۳۹۰۰	۲۷
آستانه اشرفیه	تعاونی تولید کنسرو ماهی تن کاسپین بندر کیشهر	۲۵۰۰	۳۵
رودسر	محسن محمدیان روشن	۲۷۷۴	-

استان مازندران



صنعت تولید کمپوت و کنسرو

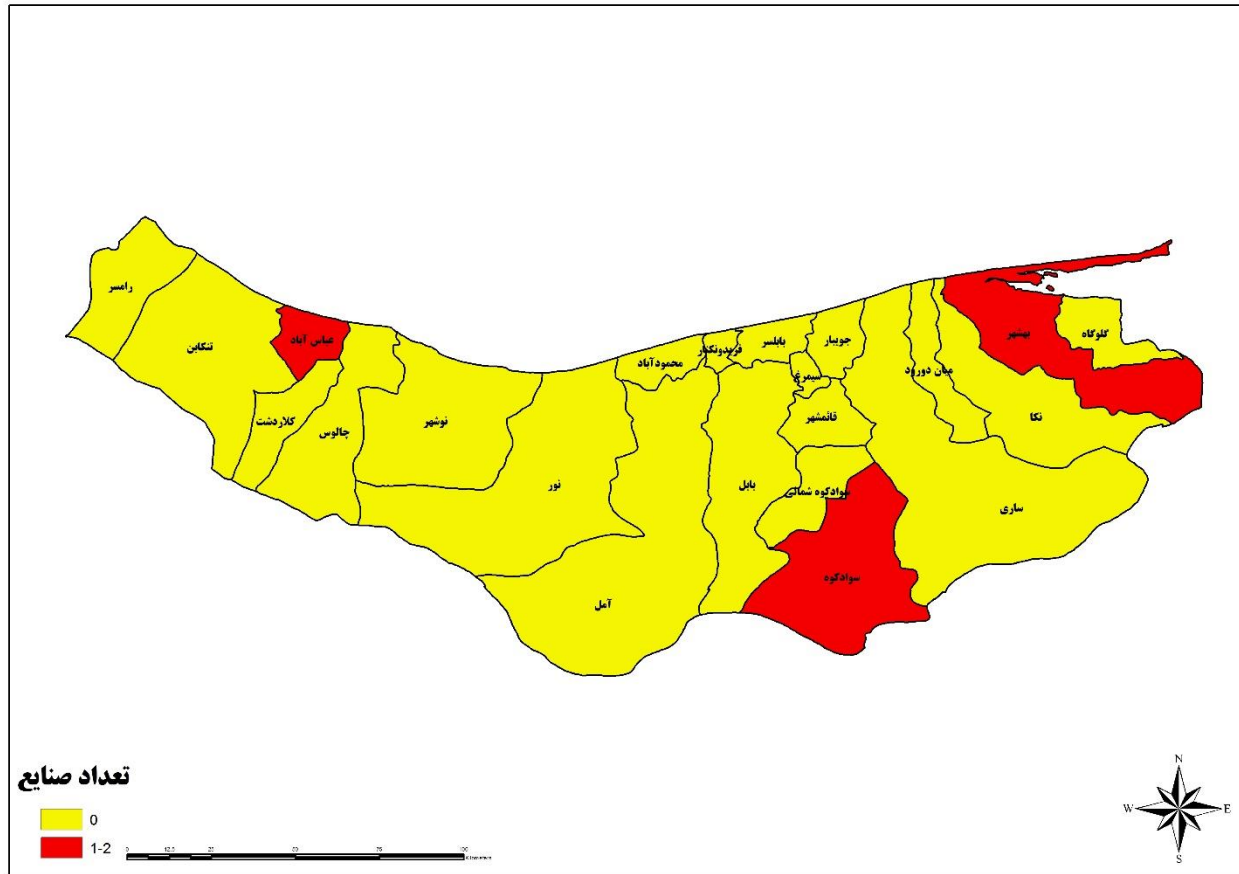

شکل ۱۳. نقشه توزیع صنعت تولید کنسرو و کمپوت در استان مازندران

جدول ۱۸. صنایع کنسرو و کمپوت در استان مازندران

شهرستان/شهر	صنعت/شرکت	ظرفیت تولید (تن/سال)	تعداد کارکنان تقریبی (نفر)
عباس‌آباد	صنایع غذایی کیانا	۴۴۰۰	-
	ویلو پروتئین پارس	۵۱۸۰	-
سوادکوه	آرمین قاسمی سمناکالایی	۲۷۰۰	-
	سبز چین شمال	۵۹۰۰	-
بهشهر	افق طلایی آراد	۵۴۰۰	-
	تولید و پرورش میگو صدر دریا	۲۴۰۰	-

استان هرمزگان



صنعت تولید کمپوت و کنسرو

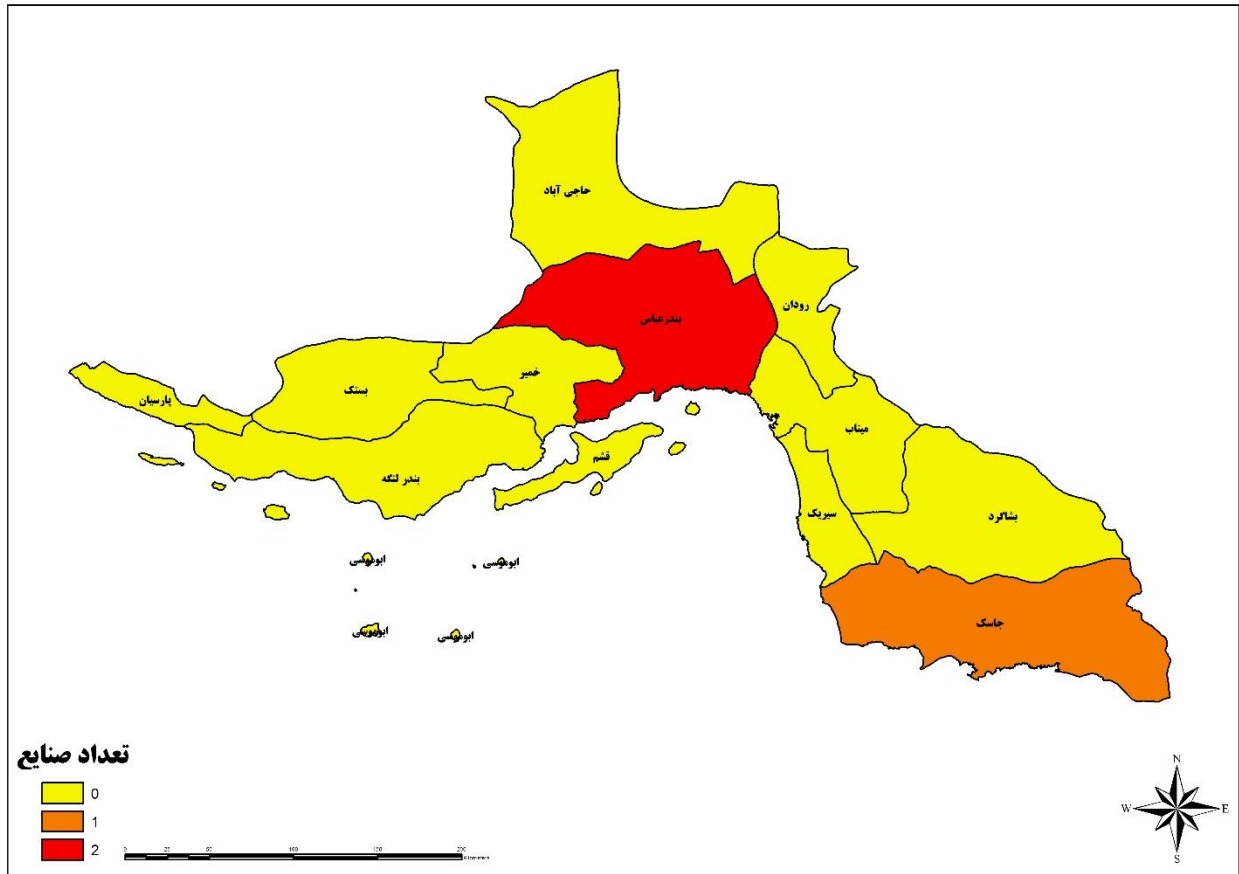

شکل ۱۴. نقشه توزیع صنعت تولید کنسرو و کمپوت در استان هرمزگان

جدول ۱۹. صنایع کنسرو و کمپوت در استان هرمزگان

شهرستان/شهر	صنعت/شرکت	ظرفیت تولید (تن/سال)	تعداد کارکنان تقریبی (نفر)
جاسک	مجتمع شیلاتی و سردخانه‌ای فرآوران دریا	۶۵۴۰	۸۷
بندرعباس	فرآورده‌های شیلاتی بندرعباس	۱۱۵۳۰	۱۷۱
	محصولات دریایی طعم‌آفرین صبا	۱۰۰۰	۵۰



صنعت تولید کمپوت و کنسرو

آشنایی با فرآیند تولید در صنعت کمپوت و کنسرو

علیرغم تنوع زیاد روش‌های عمل‌آوری میوه و سبزیجات، بخش عمده‌ای از مراحل این فرآیندها برای محصولات مختلف مشترک است. فرایندهای مانند شستن، بلانچینگ، پوست‌گیری و قطعه‌قطعه کردن، تقریباً در همه انواع روش‌های فراوری میوه و سبزیجات دیده می‌شود. علاوه بر این، برخی فرایندها نیز هستند که در زیرگروه‌های خاص مانند پر کردن ظرف، خارج کردن اکسیژن و گازهای درون ظرف، درزبندی و استریلیزاسیون در زیرگروه کنسروسازی مشترک می‌باشند.

مفاهیم و اصطلاحات در فرایند تولید کنسرو میوه و سبزیجات

فرایندهای آماده‌سازی مواد خام

آماده‌سازی اولین مرحله فراوری میوه و سبزیجات بعد از چیده شدن آن‌ها محسوب می‌شود. به‌طور کلی آماده‌سازی مواد خام با این رویکرد صورت می‌پذیرد:

الف) آماده کردن میوه و سبزیجات خام برای عملیات محافظت از فساد، از طریق تمیز کردن، جدا کردن قسمت‌های زائد مثل پوست، هسته و دم و غیره.

ب) تبدیل میوه و سبزیجات به سایز و اندازه دلخواه

ج) در صورت لزوم متوقف کردن فعالیت‌های میکروبی و آنزیمی در آن‌ها

پاک کردن: شامل جدا کردن آلودگی‌ها و مواد زائد خارجی مثل سنگ، حشرات، شاخه و برگ گیاهان است و به دو روش خشک و مرطوب انجام می‌گیرد.

فرایندهای خشک شامل استفاده از جداکننده‌های هوایی (Air Classifier) سنگ زدایی و سینی‌های لرزان می‌باشد. فرایندهای مرطوب و یا به عبارتی شستن مواد، شامل استفاده از اسپری‌های آب پرفشار، شناورسازی، تانک‌های اختلاط و کانال‌هایی برای دور ریختن مواد زائد که روی سطح آب جمع شده‌اند، می‌باشد.

دسته‌بندی و درجه‌بندی: به فرایندهایی گفته می‌شود که با اهداف زیر انجام می‌گیرند:

۱) جدا کردن میوه و سبزیجات خراب یا آسیب‌دیده از جریان فرآوری به‌منظور کنترل کیفیت

۲) دسته‌بندی مواد بر اساس سایز، وزن و یا رنگ آن‌ها برای فراوری بیشتر.

دسته‌بندی و درجه‌بندی، هم می‌تواند به‌صورت دستی توسط اپراتورهای ماهر انجام شود که محصولات را بر اساس وضعیت ظاهری جدا می‌کنند و هم می‌تواند با استفاده از تجهیزات تخصصی صورت پذیرد.

^۱ سیستمی که اشیای خارجی را با دمیدن هوا حذف می‌کند.



صنعت تولید کمپوت و کنسرو

پوست گیری: یک مرحله مهم در فرآوری اغلب میوه‌ها و سبزیجات مانند گوجه‌فرنگی، سیب‌زمینی، هویج، سیب و هلو می‌باشد. هدف از پوست‌گیری، جدا کردن پوست میوه‌ها به صورتی است که در حد امکان کمترین میزان ضایعات از قسمت‌های قابل‌استفاده میوه را به همراه داشته باشد.

غلاف گیری: برای اغلب میوه‌ها و سبزیجات، جدا کردن بخش‌های زائد مثل غلاف، دم، هسته و ساقه پیش از شروع فرایندهای جلوگیری از فساد ضروری می‌باشد.

هسته گیری: یک مرحله رایج در آماده‌سازی میوه‌هایی چون گیلاس، هلو، زردآلو، آلو و غیره می‌باشد. به‌طور کلی برای هسته‌گیری میوه را در محفظه مخصوص یا روی سوراخ‌هایی می‌گذارند که با ضربه سریع یک پیستون هسته آنها خارج شود. برای بعضی از میوه‌های به ویژه هلو، با استفاده از روش‌های مکانیکی که میوه را به دو نیم تقسیم می‌کنند، هسته را خارج می‌نمایند. برای میوه‌هایی که دارای تخمدان هستند، مثل سیب و گلابی، معمولاً به این روش عمل می‌شود که کاملاً بخش مرکزی میوه با ابزار مناسب خالی شده و حفره‌ای درون آن ایجاد می‌شود.

خرد کردن: در مورد برخی از میوه‌ها و سبزیجات ضمن آماده‌سازی لازم است که از نظر سایز و شکل هم تغییراتی روی آنها ایجاد شود. رایج‌ترین روش خرد کردن میوه همان برش زدن است که یک تیغه دوار و یک سری خردکن ثابت، محصول نهایی را به شکل دلخواه (خلال، مکعب، ورقه‌ای و غیره) تبدیل می‌کند.

آنزیم‌بری یا بلانچینگ: آخرین مرحله از آماده‌سازی مواد خام برای تقریباً اغلب میوه‌ها و انواع سبزیجات محسوب می‌شود. مهم‌ترین اهداف این مرحله عبارتند از: (۱) غیرفعال کردن آنزیم‌هایی که می‌توانند باعث تغییر رنگ و یا ایجاد تغییرات نامطلوب در عطر و طعم میوه شوند (۲) از بین بردن هر نوع فرایند حیاتی، مخمر و کپک که ممکن است در محصول وجود داشته باشد. علاوه بر این بلانچینگ کمک می‌کند محصولات فشرده‌تر شده و پر کردن آنها در ظروف بسته بندی بهتر صورت بگیرد.

تهیه کنسرو میوه و سبزیجات

در روش کنسروسازی، میوه و سبزیجات را استریلیزه نموده و در ظروف در بسته و درزبندی شده نگهداری می‌کنند تا از بروز آلودگی‌های میکروبی جلوگیری شود. یک فرایند کنسروسازی ابتدایی، شامل پنج مرحله است:

- (۱) پر کردن ظروف
- (۲) خارج کردن هوا
- (۳) درزبندی
- (۴) استریلیزاسیون حرارتی
- (۵) خنک کردن

پس از آنکه میوه‌ها و سبزیجات مرحله آماده‌سازی مواد خام را پشت سر گذاشتند، داخل ظروفی که معمولاً از جنس شیشه یا فلز هستند، پر می‌شوند. بخش عمده مرحله پر کردن به‌طور مکانیکی انجام می‌شود ولی در موارد خاص که چیدمان به خصوصی مورد نظر است، به روش دستی هم انجام می‌گیرد.



صنعت تولید کمپوت و کنسرو

وقتی ظروف درزبندی شدند، محصولات درون ظروف در معرض استریلیزاسیون حرارتی قرار می‌گیرند، فرایندی که میکروارگانیسم‌های درون محصولات را با استفاده از حرارت از بین می‌برد. دما و مدت حرارت‌دهی هم به نوع محصول و هم به اندازه ظروف بستگی دارد. کنسرو کردن اسپتیک (Aseptic Canning) هم یک روش دیگر برای کنسرو کردن است که برای محصولات مایع و یا نیمه مایع (مثل غذای کودک، سوپ و رب گوجه‌فرنگی) بکار می‌رود. در کنسرواسیون اسپتیک، مواد غذایی ابتدا به‌طور جداگانه استریلیزه و خنک و سپس در یک محیط استریلیزه داخل ظروف استریلیزه پر می‌شوند.

فرایندهای حرارتی: علاوه بر بلانچینگ و استریلیزاسیون حرارتی، فرایندهای متعدد دیگری نیز هستند که در عمل‌آوری میوه و سبزیجات به کار می‌روند و بر پایه به‌کارگیری حرارت عمل می‌کنند. از جمله مهم‌ترین فرایندهای حرارتی می‌توان به تبخیر، پاستوریزاسیون، خشک‌کردن و نم‌زدایی و نیز سرخ کردن اشاره نمود.

- در فرایند تبخیر، با استفاده از حرارت، آب موجود در پالپ میوه و سبزیجات گرفته می‌شود تا محصولاتی با غلظت بالاتر به دست آورند. فرایند تبخیر یا به عبارتی تغلیظ محصولات از طریق جوشاندن، به‌طور عمده برای تولید رب و سس گوجه و نیز کنسنتانتره آب‌میوه و سبزیجات به کار می‌رود.
- پاستوریزاسیون یک روش حرارتی ملایم است که برای مایعاتی مثل آب‌میوه و سبزیجات به کار می‌رود. در این فرایند، مایعات را برای مدت مشخصی تا دمایی کمتر از 100°C حرارت می‌دهند تا میکروارگانیسم‌های پاتوژنیک آن‌ها از بین برود.

فرایندهای جداسازی مکانیکی: فرایندهای مکانیکی جداسازی برای میوه و سبزیجات به‌طور عمده شامل جداسازی مایعات از مایعات و یا مایعات از جامدات است که با استفاده از ابزارهای مکانیکی انجام می‌شود و بیشتر در تولید آب‌میوه و کنسنتانتره کاربرد دارد.

افشردن مکانیکی: فرایندی است که به‌طور گسترده برای استخراج آب‌میوه تحت فشار به کار می‌رود و با تخریب دیواره‌های سلولی آب‌میوه را استخراج می‌کند. فرایند افشردن با استفاده از دستگاه‌های پرس به‌صورت پیوسته یا غیر پیوسته انجام می‌شود.

تغلیظ غشایی: در تغلیظ غشایی، آب از طریق غشا نیمه‌تراوا و تحت تأثیر نیروی فشار از ذرات جامد آب‌میوه جدا می‌شود. از آنجاکه تغلیظ غشایی نیاز به تغییر فاز ندارد (برخلاف روش‌های سنتی تبخیر) این روش به‌عنوان یک تکنیک کاملاً مؤثر از نظر مصرف انرژی در تغلیظ آب‌میوه و سبزیجات مطرح شده است.

سرمایش و انجماد: سیستم‌های سرمایش در صنایع کمپوت و کنسرو برای تولید آب سرد به‌منظور تأمین برودت موردنیاز فرایند به کار می‌رود. ذخیره‌سازی سرد، شامل ذخیره محصولات در سالن‌های با دمای پایین است که در مراحل مختلف فراوری میوه و سبزیجات موردنیاز خواهد بود. بعد از چیدن، میوه‌ها و سبزیجات (نظیر سیب، پیاز و سیب‌زمینی) در سردخانه نگهداری می‌شوند تا از رسیدن آن‌ها جلوگیری و کیفیت آن‌ها حفظ شود.

فرایند تولید کنسرو میوه و سبزیجات



صنعت تولید کمپوت و کنسرو

نمونه‌ای از فرایندهای معمول در صنعت کنسرو و میوه و سبزیجات در فلوجارت شکل ۱۷ و ۱۸ نمایش داده شده است.



شکل ۱۶. نمای شماتیک فرآیند تولید در صنعت تولید کنسرو میوه و سبزیجات



صنعت تولید کمپوت و کنسرو

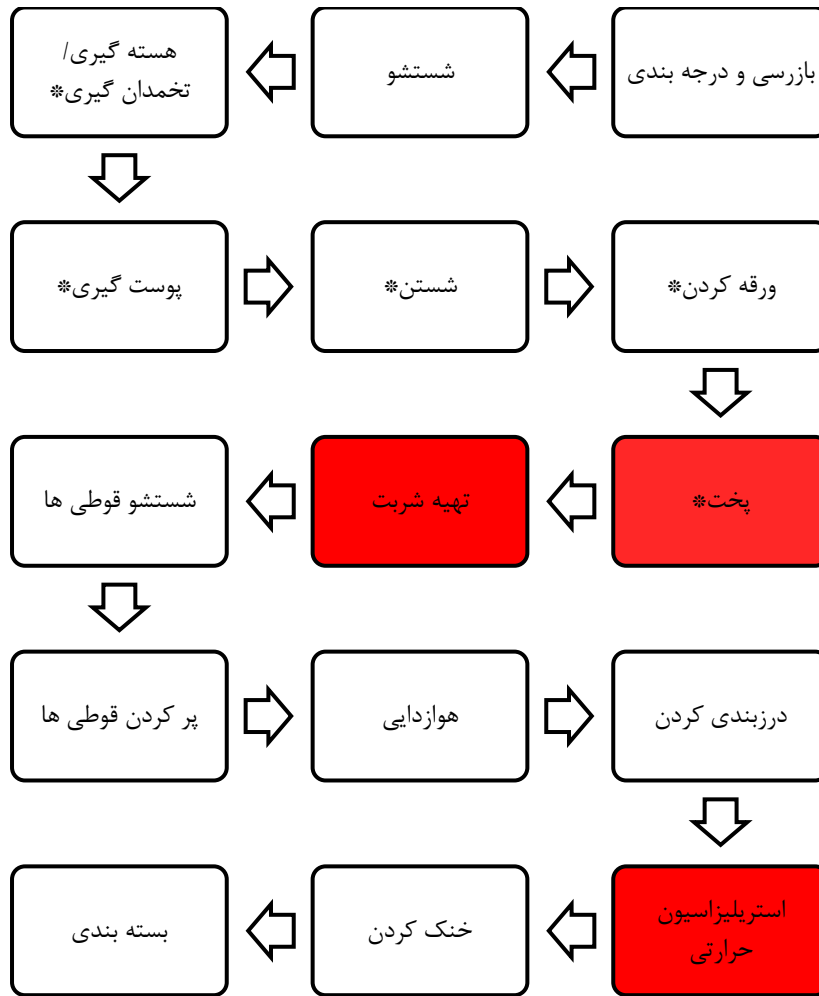

شکل ۱۷. فلوچارت فرآیند تولید در صنعت تولید کمپوت میوه
*لزوماً برای همه میوه‌ها و سبزیجات اتفاق نمی‌افتد.



صنعت تولید کمپوت و کنسرو

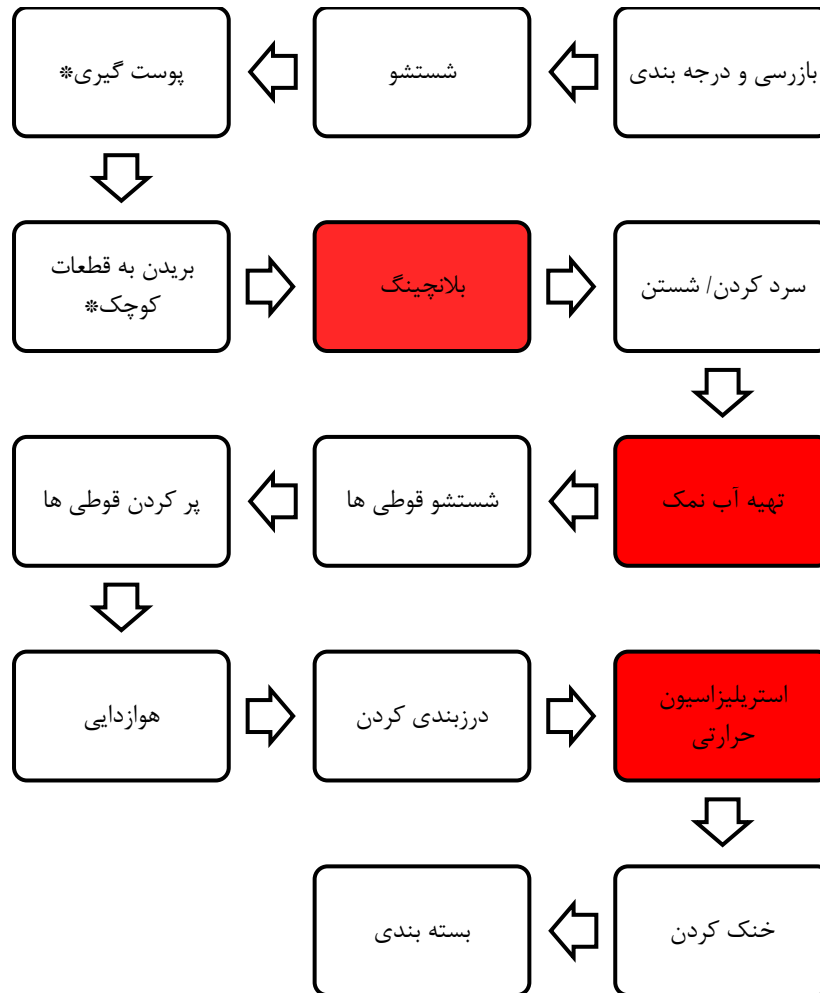

شکل ۱۸. فلوجارت فرآیند تولید در صنعت تولید کنسرو سبزیجات



صنعت تولید کمپوت و کنسرو

فرایند تولید کنسرو ماهی و آبزیان

تهیه کنسرو ماهی و سایر آبزیان را می‌توان به سه مرحله اصلی تقسیم نمود: عملیات مقدماتی، فراوری و عملیات نهایی

عملیات مقدماتی

این مرحله، با دریافت مواد خام از ماشین‌های حمل مواد آغاز می‌شود. وقتی مواد خام به صورت منجمد دریافت می‌شوند لازم است پیش از ادامه عملیات، فرایند یخ‌زدایی صورت گیرد. در واقع هدف از این مرحله آن است که این مواد به یک دمای مناسب برای برش زدن برسند.

بعد از شستشو، ماهی‌ها برای پخت فرستاده می‌شوند. از سوی دیگر مواد افزودنی مانند روغن، سرکه، ادویه‌جات، گوجه و غیره در یک تانک حرارت دهی (در دمای $90-80^{\circ}\text{C}$) به سس اضافه می‌شوند و این مخلوط پس از آماده شدن به بخش پر کردن ظروف فرستاده می‌شود.

فراوری

پخت مواد، اساسی‌ترین مرحله فرایند است که می‌تواند بافت، رنگ و محتوای رطوبت مواد را تغییر دهد. در این مرحله، مواد خام در فشار محیط و دمای $100-90^{\circ}\text{C}$ در محلول آب‌نمک و یا در حمام بخار پخته می‌شوند. هدف اصلی از پخت مقدماتی ماهی، نرم کردن بافت ماهی و آماده کردن آن برای پر کردن در بسته موردنظر می‌باشد. هنگام پخت، آب اضافی عضلات ماهی حذف می‌شود و عضلات کمی جمع شده، محل اتصال آن‌ها به استخوان ضعیف شده و جدا کردن آن‌ها آسان‌تر می‌شود. در انتها نیز باید مقداری آب سرد بر روی ماهی پاشیده شود.

پس از سرد شدن ماهی، سینی‌های محتوی ماهی وارد قسمت تمیز کردن و حذف زوائد می‌شود و ماهی را آماده برش و قطعه‌بندی می‌کنند.

برای پر کردن ماهی در قوطی‌ها، ماشین‌های تخصصی ویژه‌ای طراحی شده که در آن‌ها اول قطعات ماهی و بعد فاز مایع وارد می‌شود؛ اما در بیشتر واحدهای کنسروسازی حتی در کشورهای پیشرفته صنعتی پر کردن دستی ترجیح داده می‌شود.

عملیات نهایی

بعد از پر کردن قوطی‌ها، ظروف تحت خلأ در بندی می‌شود تا از تغییر حالت آن‌ها به سبب افزایش فشار در حین مرحله استریلیزاسیون جلوگیری شود. پس از آن فرایند حرارتی استریلیزاسیون در اتوکلاو انجام می‌گیرد تا میکروارگانیسم‌ها را از بین برده و یا غیرفعال سازد.

سپس قوطی‌ها با عبور از دوش آب سرد به تدریج خنک می‌شوند تا از شوک حرارتی و یا افت فشار شدید جلوگیری شود.

در شکل ۱۹، جریان تولید کنسرو ماهی نمایش داده شده است.



صنعت تولید کمپوت و کنسرو

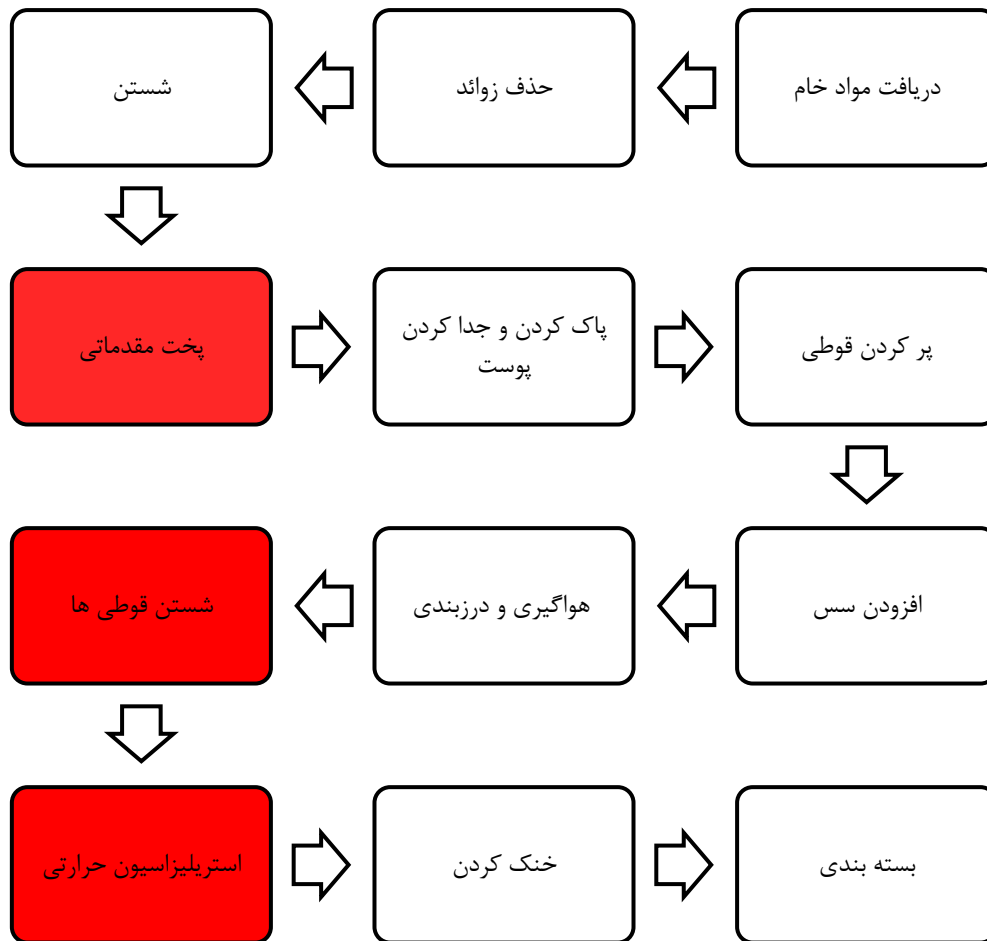

شکل ۱۹. فلوجارت فرآیند تولید کنسرو ماهی

استرس گرمایی در صنعت تولید کنسرو و کمپوت

صنعت تولید کنسرو و کمپوت کشور نیز با توجه به فرآیندهای تولیدی درگیر با شست و شو، پخت، تهیه شربت و آب‌نمک، استریلیزاسیون حرارتی و بلانچینگ و غیره شرایط مواجهه با گرما و رطوبت بالا را برای کارکنان شاغل در این صنعت فراهم می‌کند. لیکن به دلیل فقدان مطالعه مرتبط با استرس حرارتی در صنایع تولید کنسرو و کمپوت کشور تا زمان گردآوری مجموعه حاضر، اطلاعات بیشتری از وضعیت مواجهات شغلی و ریسک سلامتی کارکنان در این صنعت در دسترس نمی‌باشد.

صنایع نساجی، چرم و پوشاک



صنعت چرم ایران

مقدمه بر صنعت چرم در ایران

چرم، ماده‌ای طبیعی، بادوام و منعطف است که از دباغی پوست خام جانوران، به‌ویژه گاو به دست می‌آید. چرم‌دوزی یا همان سراجی سنتی، هنر و صنعتی است که هنرمند (سراج) بر اساس الگو و ماکت با دوخت دستی به خلق مصنوعات چرمی مختلفی همچون انواع کیف، کمر بند، قلمدان و ... می‌پردازد. چرم ماده اصلی برای تولیدات در این رشته هنری بوده و تاریخچه استفاده از آن در تولید مصنوعات مختلف به‌پیش از هنر و صنعت ریسندگی، بافندگی و نساجی بازمی‌گردد. پوست خام در ساخت چسب و ژلاتین هم کاربرد دارد.

چرم طبیعی در سطح جهانی نیز از اهمیت بسیار بالایی برخوردار می‌باشد به‌طوری‌که بسیاری از کشورها در میزان صادرات چرم با یکدیگر به رقابت مشغول هستند. از کشورهای مطرح در صنعت چرم می‌توان به ایتالیا، ایران، هند، ترکیه، پاکستان، اندونزی، مصر، ایتالیایی، تونس، کلمبیا و کشورهای حوزه آسیای جنوب شرقی اشاره کرد.

در ایران نوشته‌هایی مربوط به پس از حمله مغول، از خواجه رشیدالدین، نشان‌گر آن است که تجارت چرم و پوست در ایران پررونق بوده است، این اسناد گواه شهرت برخی شهرها مانند تبریز و شیراز در این دوره است. در دوره قاجار، همدان مرکز مهم تولید نوعی چرم، معروف به «چرم همدانی» بوده است که از پوست گوسفند تهیه می‌شد. در سال ۱۲۶۷ از جمله کارهایی که امیرکبیر به نمایشگاهی در لندن فرستاد، پوست بوده است. به‌علاوه در این دوره صادرات پوست و چرم، از اغلب شهرهای ایران به روسیه و عثمانی و هند رونق بسیار داشت. علاوه بر همدان، شهرهای تبریز و اصفهان نیز در تولید و صادرات چرم سهم به‌سزایی داشته‌اند. اولین کارخانه چرم‌سازی ایران در سال ۱۳۰۸ شمسی در شهر تبریز بنا شد و پس‌از آن در همدان، تهران و اصفهان نیز کارخانه‌هایی تأسیس شد.

در سال ۱۳۱۱ نخستین کارخانه ماشینی و مدرن چرم‌سازی در همدان توسط اردشیر یگانگی بنیان گذاشته شد. تاریخ فعالیت واقعی صنعت چرم‌سازی در ایران را باید از تاریخ فعالیت صنعت چرم در همدان محاسبه کرد. از آن‌پس این صنعت به‌تدریج در کشور توسعه یافت به‌گونه‌ای که تعداد کارخانه‌های چرم‌سازی از یک کارخانه در سال ۱۳۱۱ به ۲۲ کارخانه در سال ۱۳۲۲ افزایش یافت.

آمار جایگاه فعلی صنعت چرم ایران در دنیا

بر اساس آمار اطلاعات گمرک جمهوری اسلامی ایران، کشور ایران از لحاظ صادرات چرم از بین ۱۷۶ کشور رتبه ۴۹ و در واردات چرم از بین ۱۹۸ کشور رتبه ۱۰۱ را به خود اختصاص داده است.

بررسی آمار و ارقام و تولید چرم در ایران

در داخل کشور چرم به‌صورت طبیعی و مصنوعی در اکثر استان‌های کشور در شهرستان‌های با ظرفیت‌ها و نیروی کار مختلف تولید می‌شود. میزان تولید چرم سبک از سال ۱۳۹۰ تا ۱۳۹۸ از ۴۴ میلیون فوت مربع به ۴۲ میلیون فوت مربع و تولید چرم سنگین در سال‌های فوق از ۶۵ به ۸۲ میلیون فوت مربع رسیده است که البته در طی این سال‌ها فراز و فرودهایی در تولید داشته است.



صنعت چرم

پراکندگی صنعت چرم در ایران

توزیع پراکندگی صنعت چرم بر روی نقشه ایران در شکل شماره ۱ و جدول شماره ۱ نشان داده شده است. همان طور که ملاحظه می گردد، ۱۱ استان کشور دارای این صنعت می باشند.

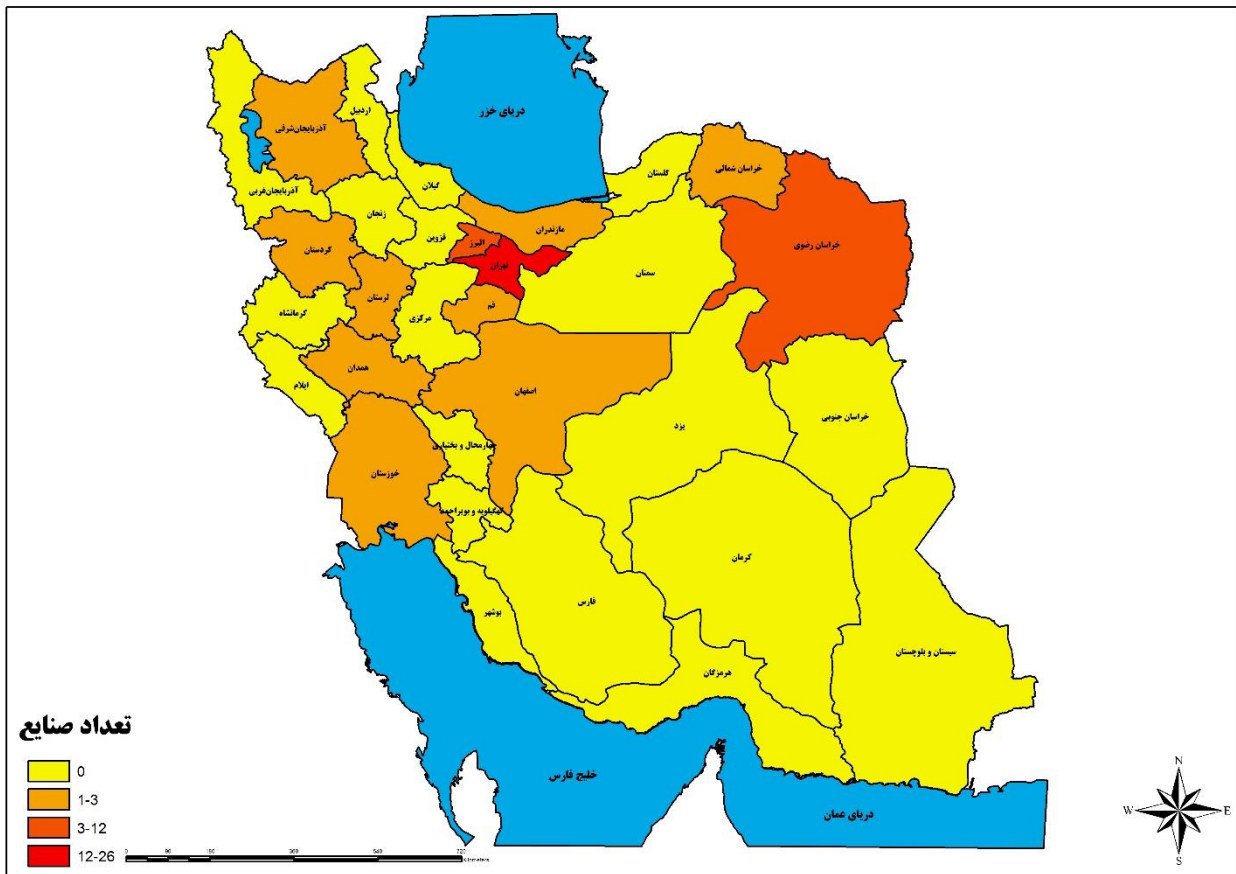

شکل ۱. نقشه توزیع پراکندگی صنعت چرم در ایران

جدول ۱. صنایع چرم کشور به تفکیک استان ها و شهرستان ها

تعداد	شهرستان ها	استان
۱	تبریز	آذربایجان شرقی
۱۲	کرج	البرز
۲۶	تهران، ورامین، شهر ری	تهران
۱۲	مشهد	خراسان رضوی
۲	گرمه، شیروان	خراسان شمالی
۱	دزفول	خوزستان
۱	سقز	کردستان
۲	اصفهان، مبارکه	اصفهان
۱	ازنا	لرستان
۱	تنکابن، قائم شهر	مازندران
۳	ملایر، همدان	همدان
۱	قم	قم
۶۳		مجموع



استان آذربایجان شرقی

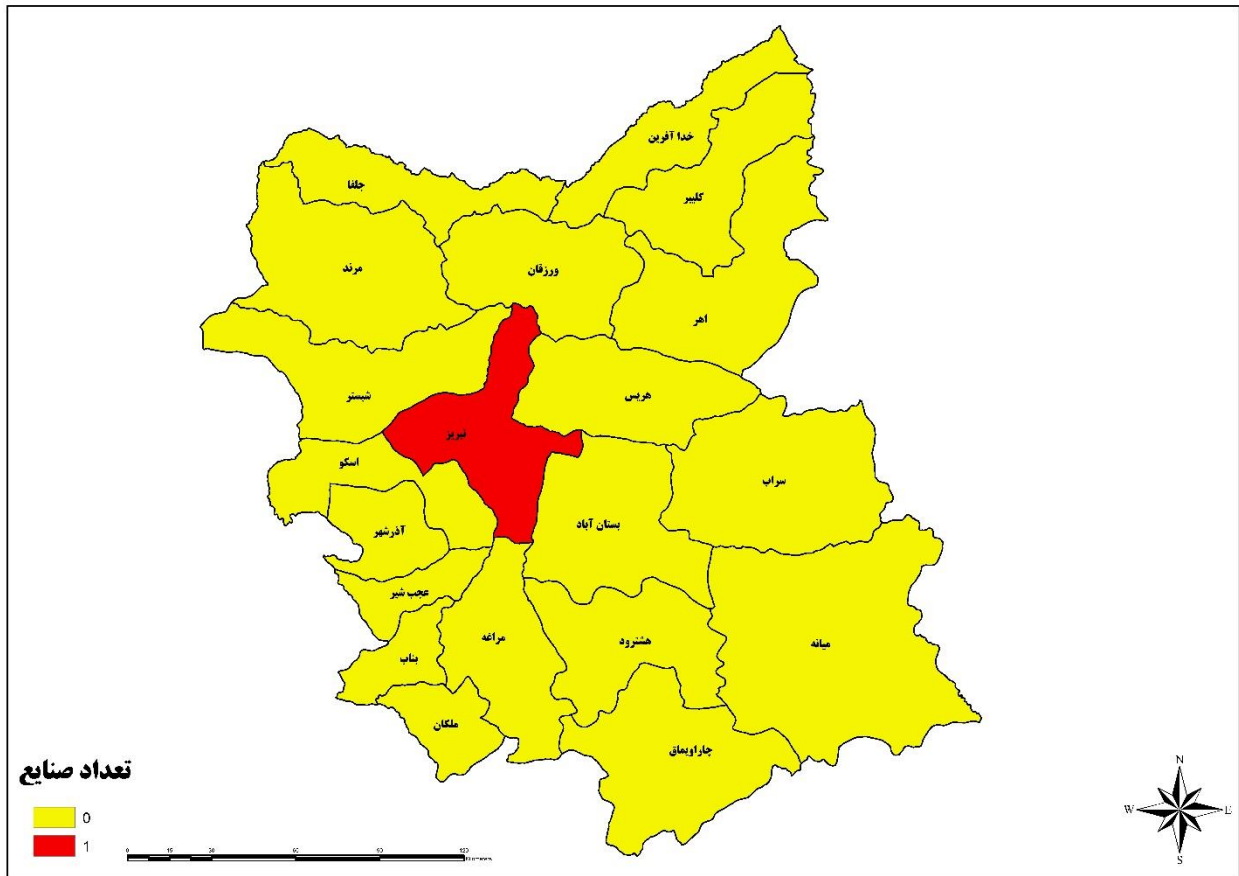

شکل ۲. نقشه پراکندگی صنعت چرم استان آذربایجان شرقی

جدول ۲. صنایع چرم استان آذربایجان شرقی

استان	شهرستان	ظرفیت تولید (مترمربع /سال)	تعداد شاغلین
آذربایجان شرقی	تبریز	۱۰۶۰۶۵۰۰	۱۲۰



استان البرز

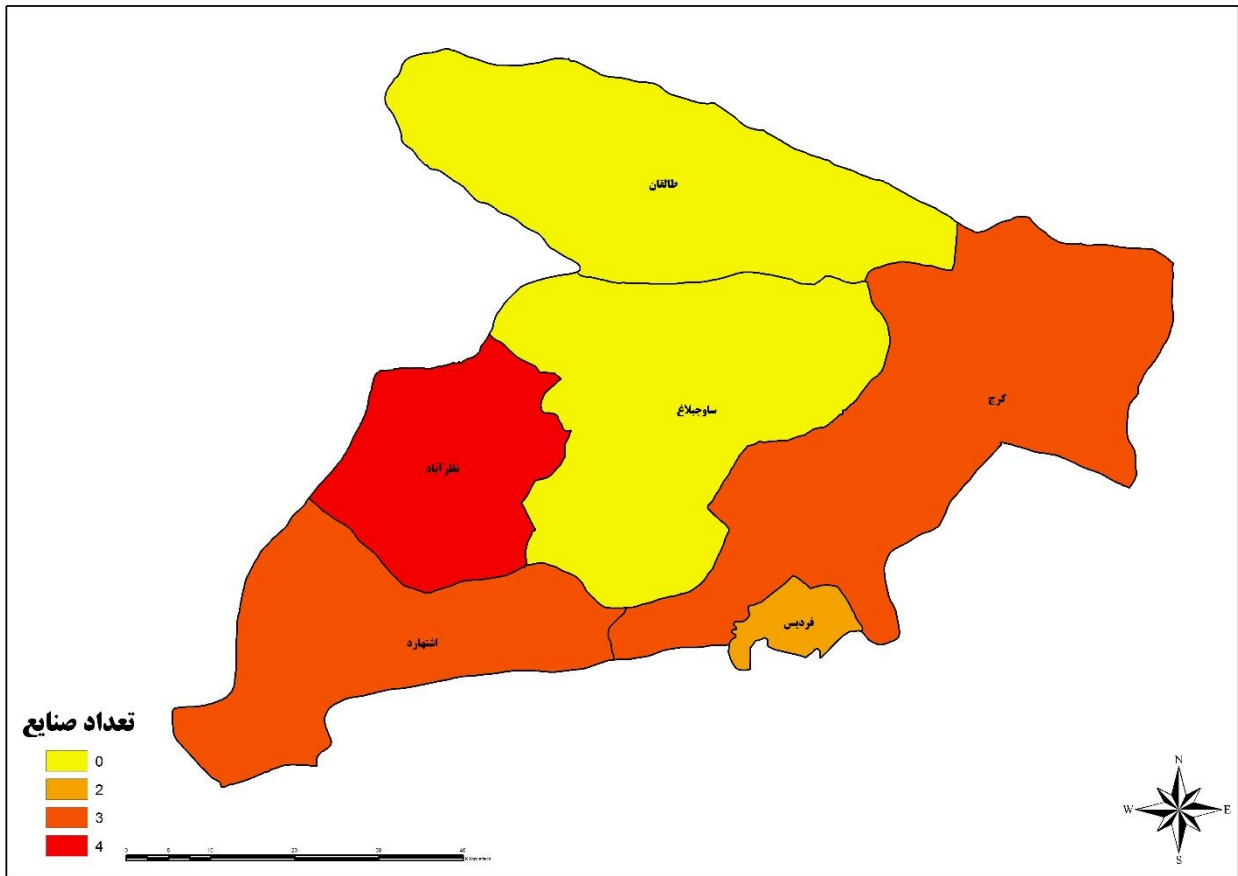

شکل ۳. نقشه پراکندگی صنعت چرم استان البرز

جدول ۳. صنایع چرم استان البرز

تعداد کارکنان (نفر)	ظرفیت تولید (مترمربع /سال)	صنعت /شرکت	شهرستان /شهر
۹۰	۱۱۲۵۰۰۰	سراجی عالیخان	البرز
۱۵۰	۱۸۷۵۰۰۰	مارال چرم	
۳	۳۷۵۰۰	مصنوعات چرم	
۴۸	۶۰۰۰۰۰۰	تکستاره وطن	اشتهارد
۶	۷۵۰۰۰	فراسازان پلیمر	
۷۵	۹۳۷۵۰۰۰	جهان چرم	فردیس
۲۱	۲۶۲۵۰۰۰	یونیکو	
۱۷	۲۱۲۵۰۰۰	ماندیرا	
۲۰	۲۵۰۰۰۰۰	ارغوان ۱	نظرآباد
۴	۵۰۰۰۰۰	ارغوان ۲	
۱۴	۱۷۵۰۰۰۰	سپهر بافت خاورمیانه	
۳۰	۳۷۵۰۰۰۰	سپهر چرم خاورمیانه	



استان اصفهان

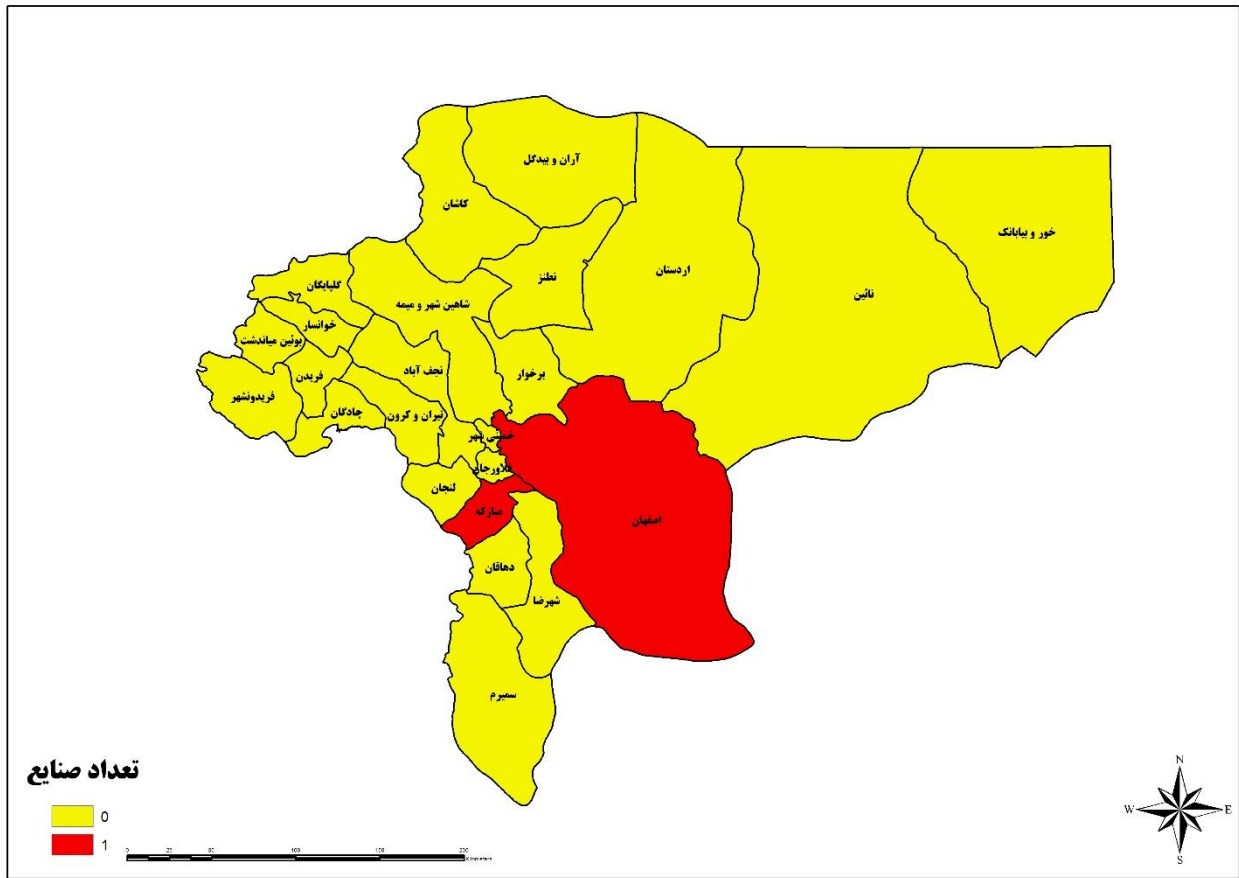

شکل ۴. نقشه پراکندگی صنعت چرم استان اصفهان

جدول ۴. صنایع چرم استان اصفهان

شهرستان / شهر	صنعت / شرکت	ظرفیت تولید (مترمربع / سال)	تعداد کارکنان (نفر)
اصفهان	چرم آفتاب	۱۶۶۱۵۵۰	۲۵
مبارکه	پرئیان چرم زایندهرود	۲۲۵۰۰۰۰	۱۲



صنعت چرم

شهرستان /شهر	صنعت /شرکت	ظرفیت تولید (مترمربع /سال)	تعداد کارکنان (نفر)
	چرم سازی زینتی	۸۵۰۰۰۰	۵
	سالامبور-تولید	۱۵۸۰۰۰۰	۱۲
	چرم سازی ستاره	۹۲۸۰۰۰	۵
	چرم سازی ممتاز	۱۴۴۰۰۰۰	۸
	چرم طلوع تهران	۶۹۶۰۰۰	۷
	چرم ظفر	۹۷۲۲۰۰	۸
	چرم گستر سادات حسینی	۶۹۶۰۰۰	۳
	شرکت چرم سومر	۱۱۶۲۰۰۰	۱۲
	شرکت چرم لازک	۱۵۸۰۰۰۰	۱۰
	شرکت نیلو چرم	۷۴۵۰۰۰	۵
	کارخانه چرم ساوالان	۱۳۹۰۰۰۰	۱۵



استان خراسان شمالی

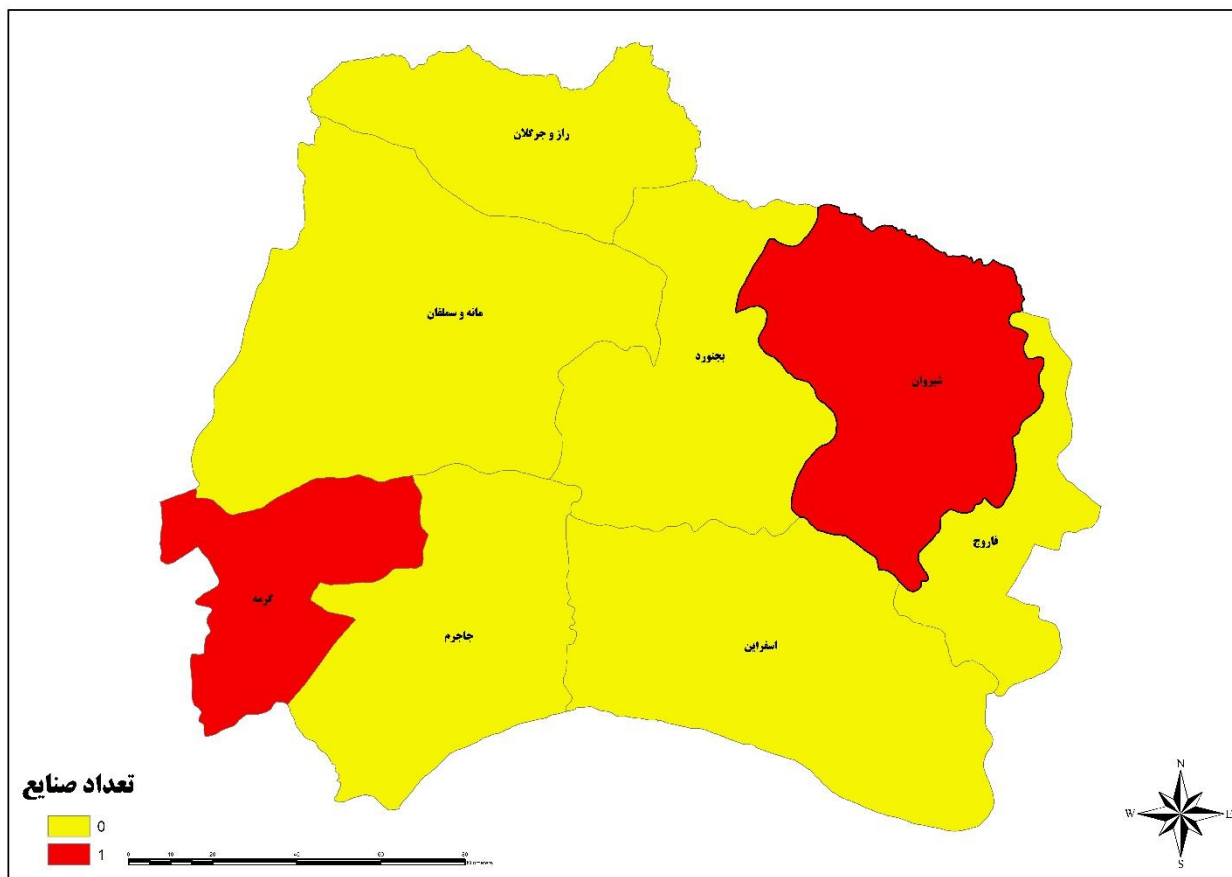

شکل ۶. نقشه پراکندگی صنعتی چرم استان خراسان شمالی

جدول ۶. صنایع چرم استان خراسان شمالی

شهرستان / شهر	صنعت / شرکت	ظرفیت تولید (مترمربع / سال)	تعداد کارکنان (نفر)
شیروان	چرم توماچ	۱۳۹۲۰۰۰	۱۲
گره	چرم نوین	۱۰۴۴۰۰۰	۹



استان خراسان رضوی

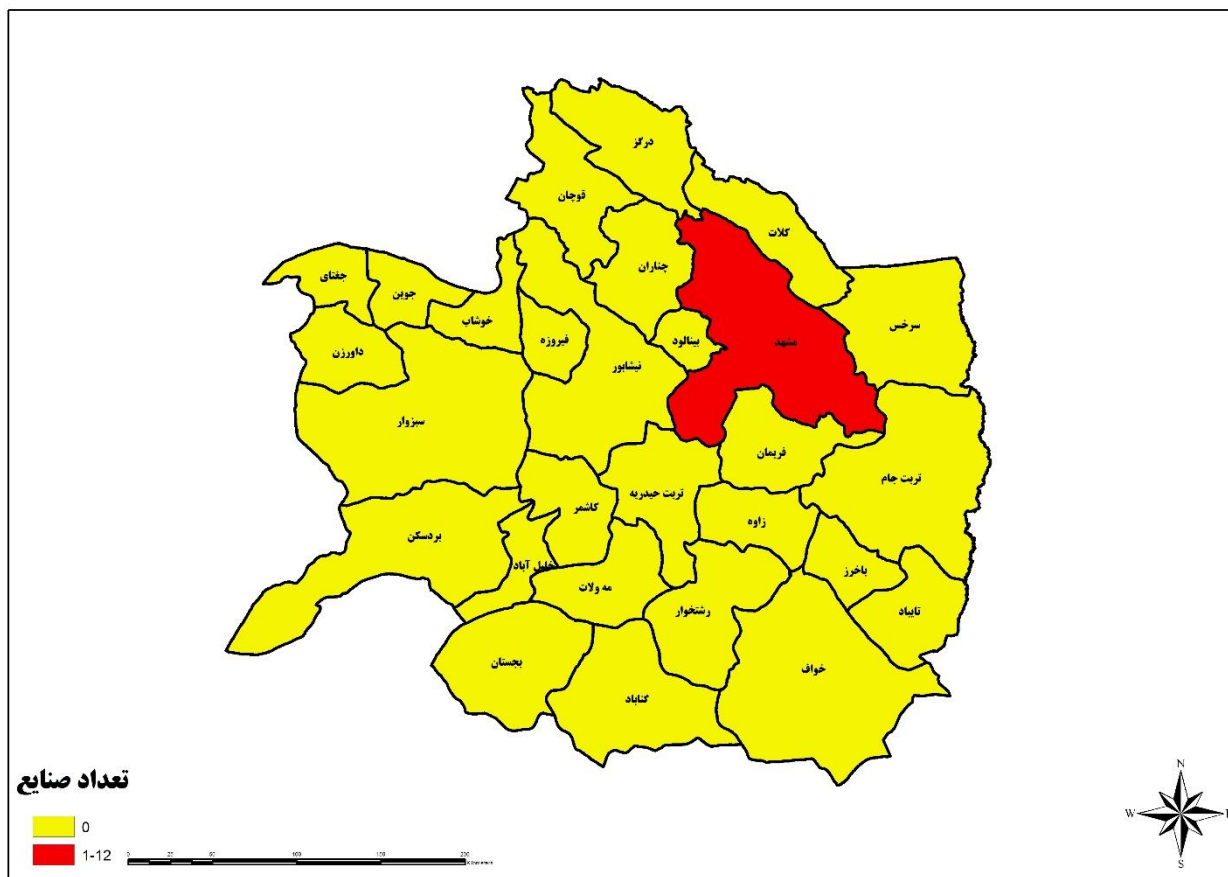

شکل ۷. نقشه پراکندگی صنعتی چرم استان خراسان رضوی

جدول ۷. صنایع چرم استان خراسان رضوی

تعداد کارکنان (نفر)	ظرفیت تولید (مترمربع/سال)	صنعت/شرکت	شهرستان/شهر
۳۱۷	۵۶۷۷۲۰۰	چرم مشهد	مشهد
۱۶۰	۲۳۰۰۰۰۰۰	توس چرم	
۲۴	۱۱۷۸۴۰۰	چرم البرز	
۲۶	۱۲۰۰۰۰۰	چرم آفتاب	
۳۰	۳۴۸۰۰۰	چرم پویا	
۵۳	۶۱۴۸۰۰	نوید چرم ایرانیان	
۶	۶۹۶۰۰	پوست کار	
۱۵	۱۷۴۰۰۰۰	پاک رخ	
۱۲	۱۳۹۰۰۰۰	چرم آریا	
۶	۴۸۰۰۰۰	چرم زاگرس	
۱۰	۱۱۶۰۰۰۰	چرم بهبود	
۸	۹۲۸۰۰۰	چرم آراین	



استان خوزستان

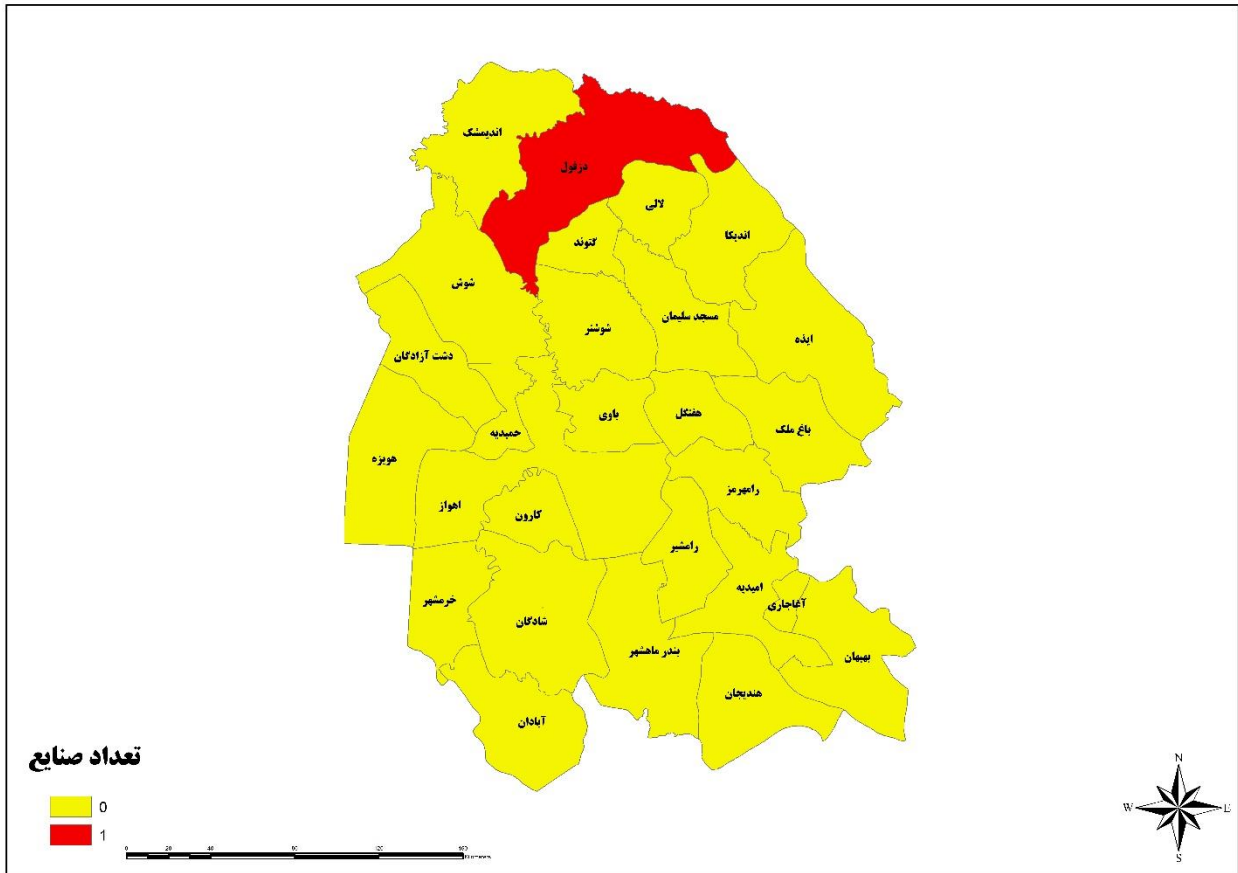

شکل ۸. نقشه پراکندگی صنعتی چرم استان خوزستان

جدول ۸. صنایع چرم استان خوزستان

شهرستان/شهر	صنعت/شرکت	ظرفیت تولید (مترمربع/سال)	تعداد کارکنان (نفر)
دزفول	کارگاه پوست و چرم	۵۳۸۰۰۰	۸



استان قم

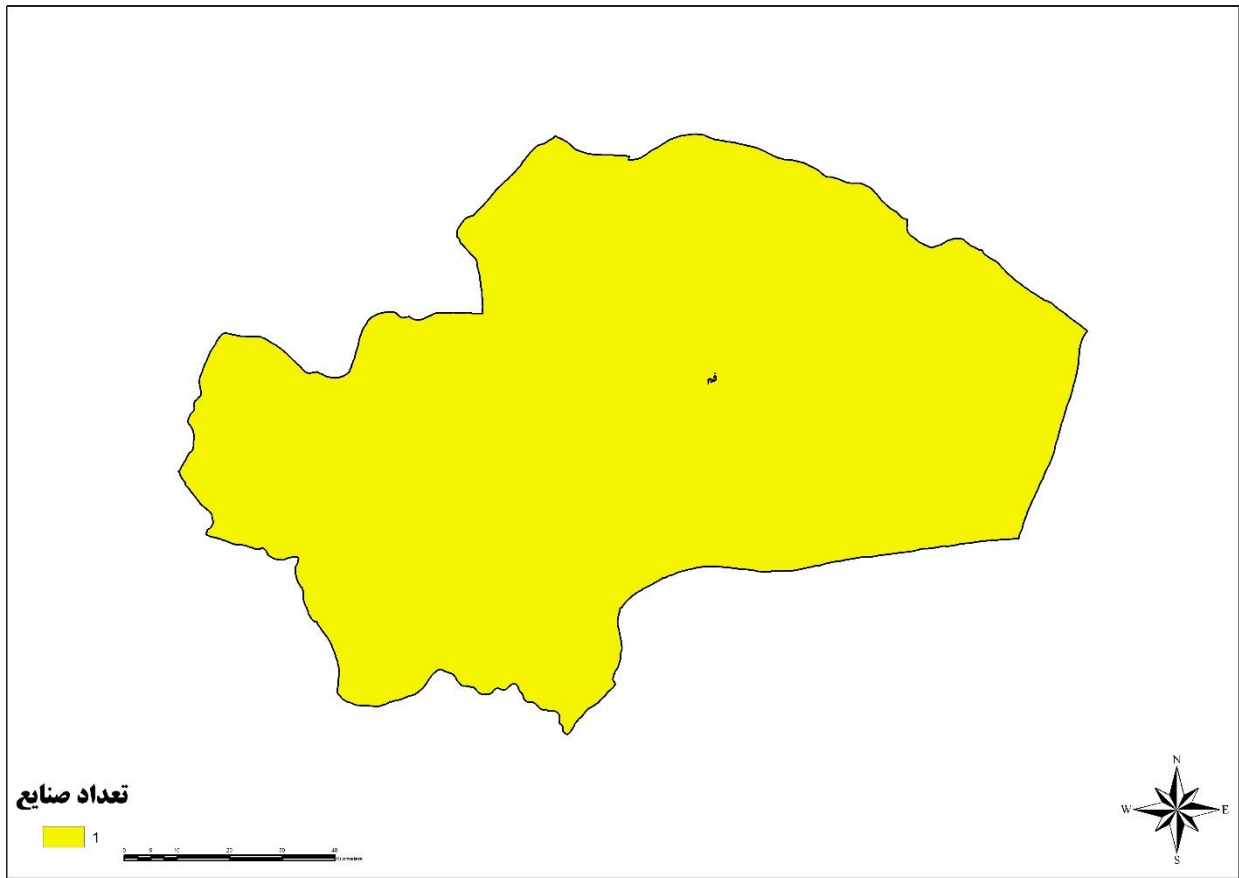

شکل ۹. نقشه پراکندگی صنعت چرم استان قم

جدول ۹. صنایع چرم استان قم

شهرستان / شهر	صنعت / شرکت	ظرفیت تولید (مترمربع / سال)	تعداد کارکنان (نفر)
قم	پارسا چرمینه مهرگان	۳۱۲۵۰۰۰	۲۵



استان کردستان

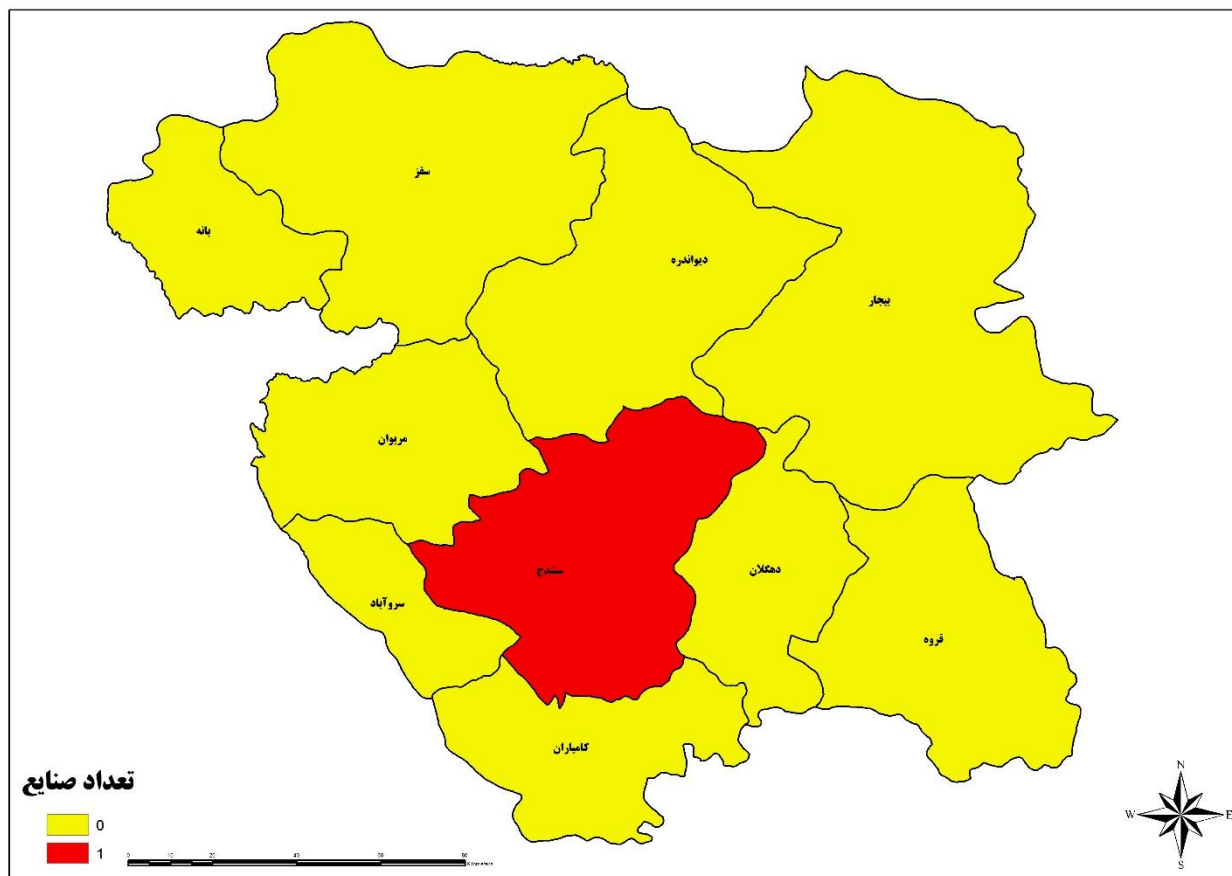

شکل ۱۰. پراکنندگی صنعت چرم استان کردستان

جدول ۱۰. صنایع چرم استان کردستان

شهرستان / شهر	صنعت / شرکت	ظرفیت تولید (مترمربع)	تعداد کارکنان (نفر)
سقز	چرم عاج	۴۶۴۰۰۰	۴



استان لرستان

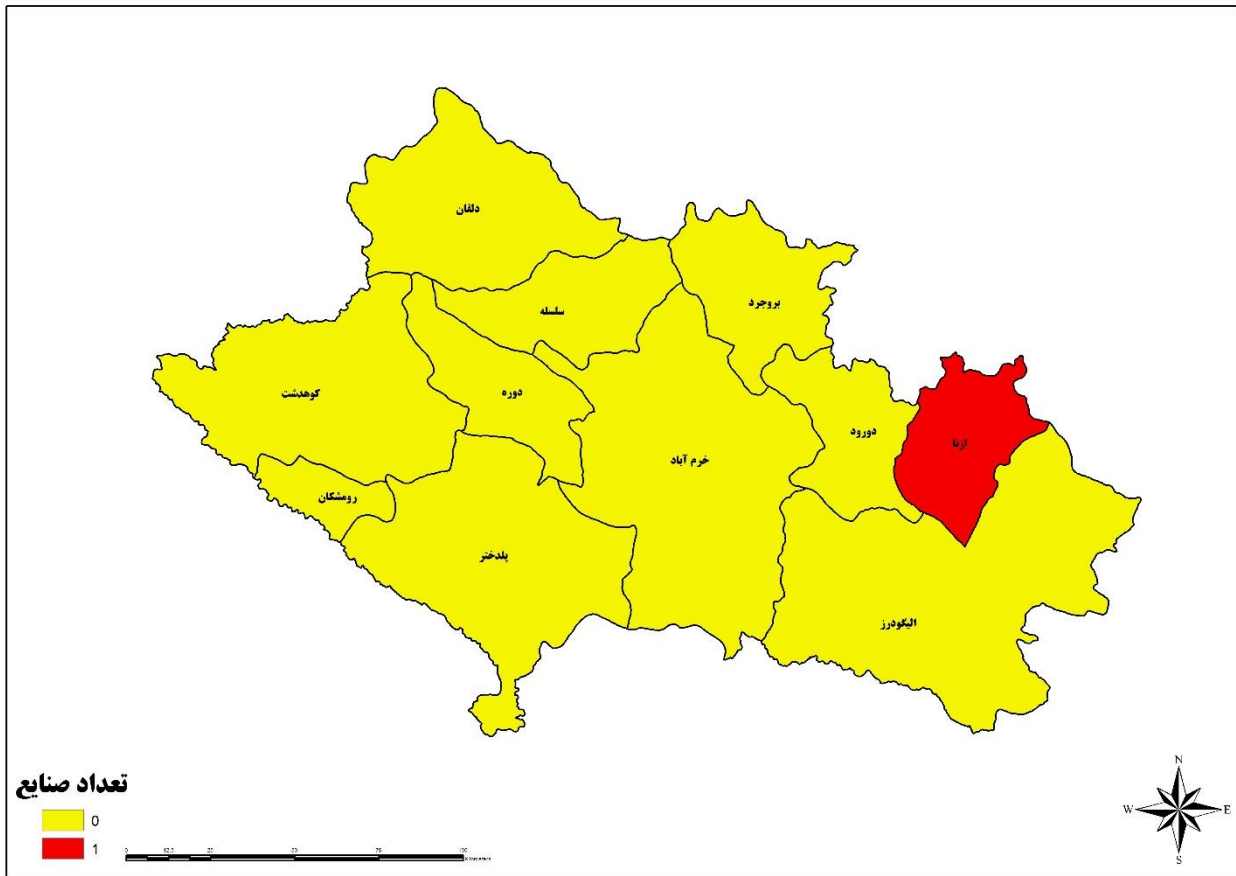

شکل ۱۱. نقشه پراکندگی صنعتی چرم استان لرستان

جدول ۱۱. صنایع چرم استان لرستان

شهرستان / شهر	صنعت / شرکت	ظرفیت تولید (مترمربع / سال)	تعداد کارکنان (نفر)
ازنا	کارگاه تولیدی چرم سمندر	۱۴۲۸۰۰	۵



استان مازندران

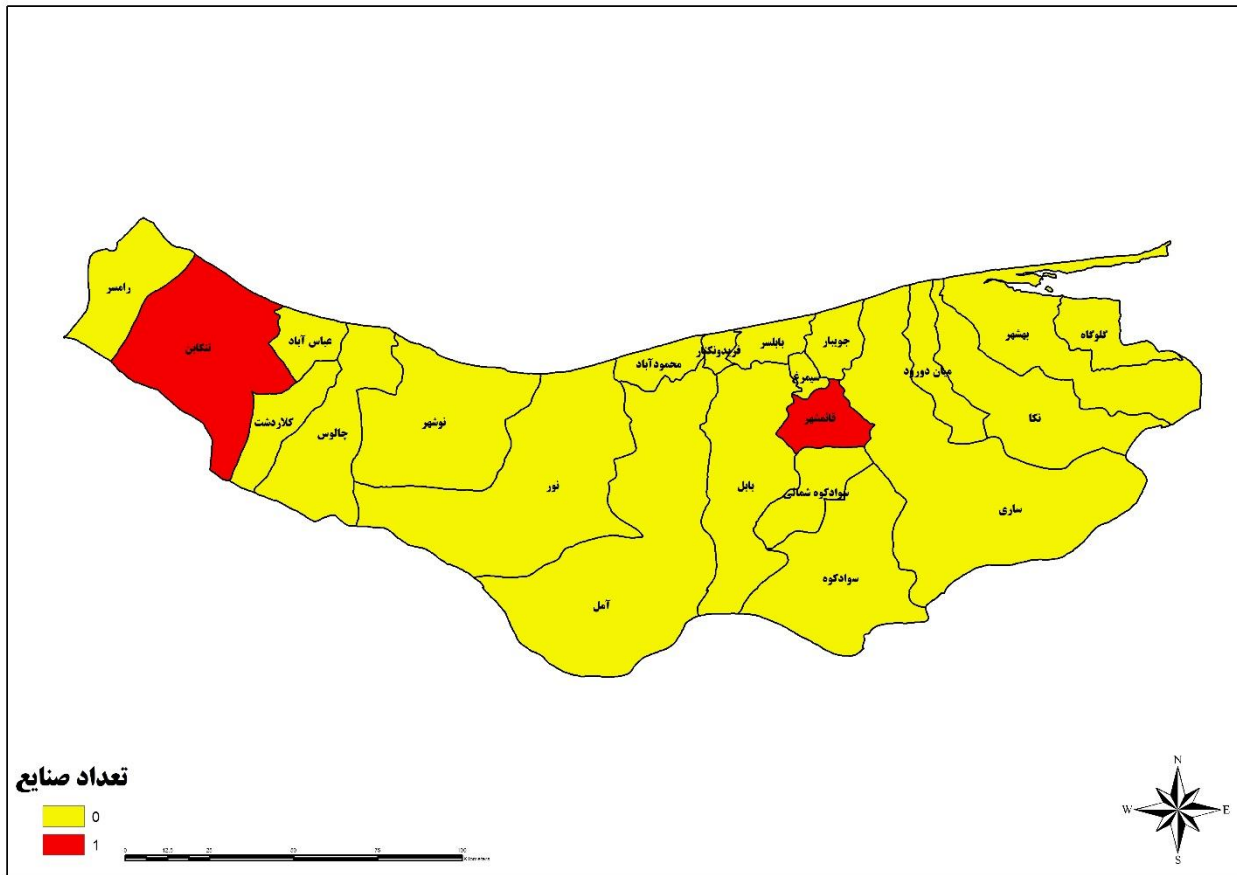

شکل ۱۲. نقشه پراکندگی صنعت چرم استان مازندران

جدول ۱۲. صنایع چرم استان مازندران

شهرستان / شهر	صنعت / شرکت	ظرفیت تولید (مترمربع / سال)	تعداد کارکنان (نفر)
تنکابن	ایتا چرم	۶۹۶۰۰۰	۶
قائم شهر	چرم لایت	۱۰۴۵۶۰۰	۹



استان همدان

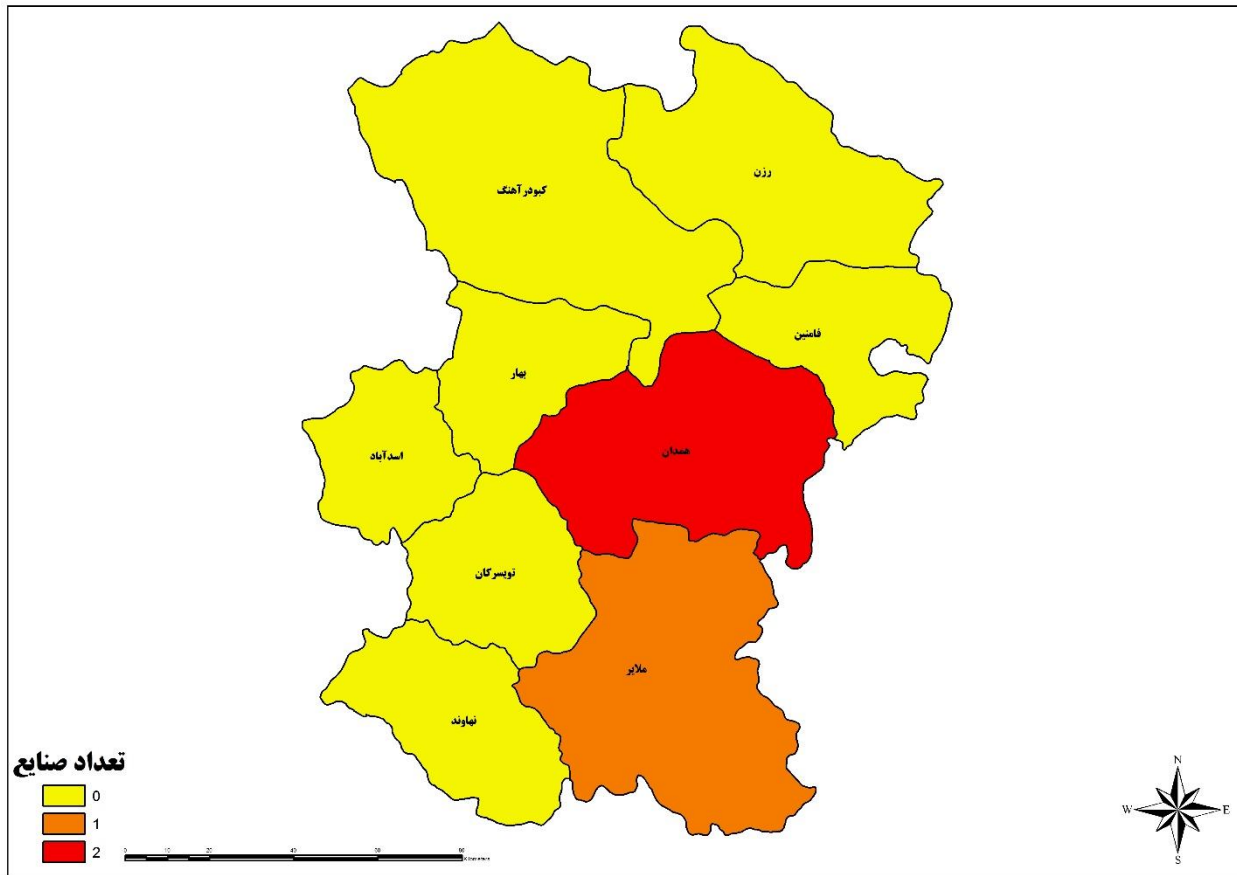

شکل ۱۳. نقشه پراکندگی صنعت چرم استان همدان

جدول ۱۳. صنایع چرم استان همدان

شهرستان/شهر	صنعت/شرکت	ظرفیت تولید (مترمربع/سال)	تعداد کارکنان (نفر)
همدان	چرم کروکو	۷۱۰۰۰۰	۲۵
	چرم میلان	۴۴۵۹۳۴	۲۵
ملایر	آمادا چرم	۲۰۸۰۰۰۰	۱۸



صنعت چرم

آشنایی با فرآیند تولید چرم

اصطلاحات صنعت چرم

پوست خام: پوستی را که از بدن جدا می‌گردد و هنوز هیچ اقدامی روی آن صورت نگرفته باشد پوست خام می‌نامند. پوست خام به دو طبقه تقسیم می‌شود:

الف- پوست خام بزرگ (Hide)

ب- پوست خام کوچک (Skine)

چرم سازی: چرم‌سازی یا دباغی پوست (Tanning) فرآیند فیزیکی شیمیایی است که بر اثر اعمال فیزیکی و به کمک مواد (شیمیایی، گیاهی) و طی عملیات خاص از حالت ابتدایی خود خارج شده و از پوست فسادپذیر (کلاژن) به پوست مقاوم (چرم) مبدل می‌گردد.

وت بلو (Wet blue): پوست‌هایی که بعد از سالامبور شدن با استفاده از نمک کروم قلیائی، دباغی شده باشند وت بلو نامیده می‌شوند. این لغت از دو کلمه انگلیسی "وت" به معنی خیس یا تر و "بلو" به معنی آبی گرفته شده است و در پوست‌های دباغی شده کرومی چون خیس هستند، "وت" و رنگ نمک کروم را که آبی‌رنگ است به خود گرفته‌اند "بلو" به کار برده می‌شود. به‌طور کلی وت بلو به چرم نیمه ساخته و آماده برای تبدیل به کراست گفته می‌شود.

کراست (Crust): چرم نیمه ساخته یا آماده برای ساخت.

اشبالت: گونه‌ای چرم که در دو طرف دارای پرزهای درشت و بدو لعاب است. اشبالت لایه زیرین است.

چرم طبیعی: چرم طبیعی از دباغی پوست حیوانات تشکیل می‌شود. مقاومت زیاد، استحکام بالا، دوام و ماندگاری از ویژگی‌های چرم‌های طبیعی است. چرم طبیعی بر اساس استحکام به سه دسته سبک، نیمه سنگین و سنگین تقسیم می‌شود.

الف. چرم سبک

چرمی است که از پوست حیواناتی مانند گوسفند، بز، بزغاله و بره به دست می‌آید. این نوع چرم بسیار ظریف و نازک است و به همین علت هم در ساخت محصولاتمانند لباس چرم، کاپشن چرم و دستکش چرم استفاده می‌شود. درحالی‌که از نوع کیفیت پایین‌تر آن به‌عنوان آستری کفش و لباس استفاده می‌گردد.

ب. چرم نیمه سنگین

به چرمی گفته می‌شود که از پوست حیواناتی مانند کروکدیل و شترمرغ به دست می‌آید. این نوع چرم به علت کمیاب و گران‌قیمت بودن بیشتر در ساخت محصولاتمانند کفش و لوازم لوکس محسوب می‌شوند، مورد استفاده قرار می‌گیرد.

ج. چرم سنگین



صنعت چرم

به چرمی گفته می‌شود که از پوست حیواناتی مانند گاو، گاو میش، گوساله، شتر و ... به دست می‌آید. چرم سنگین بهترین نوع چرم جهت استفاده‌های معمول می‌باشد. این نوع چرم دارای بیشترین مقاومت و زیباترین رخ در میان چرم‌های دیگر است. این نوع چرم به علت استحکام و مقاومت بالا، در زیره و رویه کفش، ساخت کیف‌های دستی و جیبی مرغوب و یا تسمه‌های ماشین‌آلات صنعتی و ... به مصرف می‌رسد.

فرآیند تولید صنعت چرم

همانطور که در شکل ۱۴ و ۱۵ نمایش داده شده، به طور کلی پوست خام پس از طی مراحل زیر به چرم تبدیل می‌شود:



فرآیند گرم



شکل ۱۴. فرآیند تولید چرم

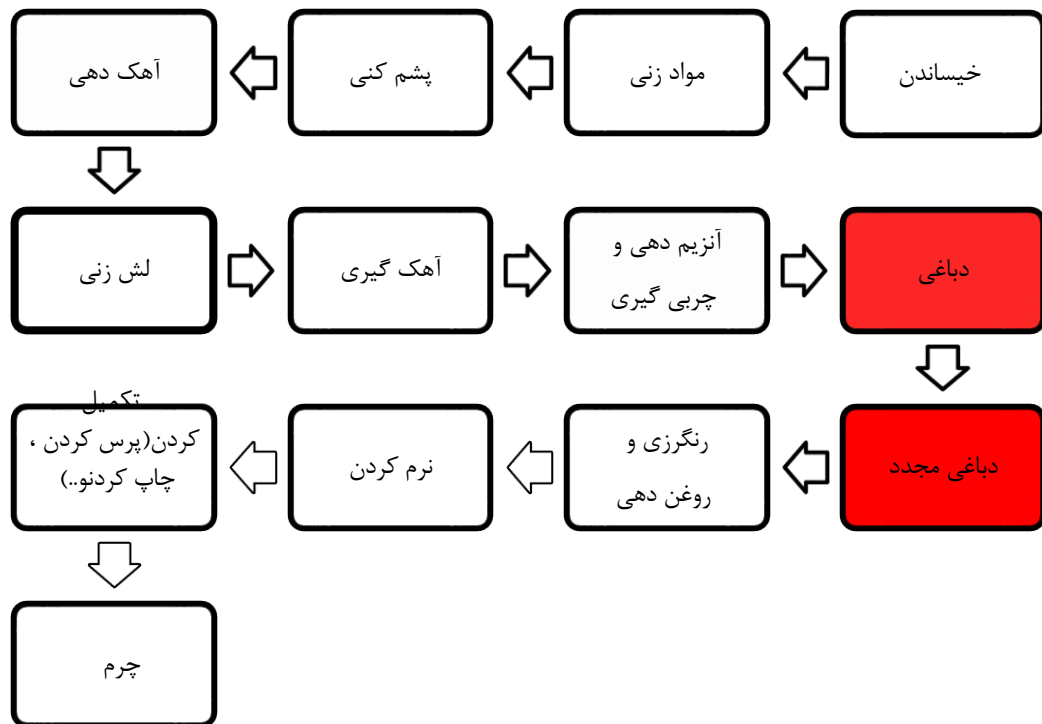

شکل ۱۵. فرایند تولید چرم طبیعی

مرحله خیساندن و شستشو

خیساندن پوست در حوضچه‌هایی که دارای پره جهت جابجایی پوست‌ها است و یا در بالابان (درام) انجام می‌شود. پوست‌های نمک سود شده در این مکانها قرار داده شده و آب سرد روی آن‌ها جریان داده می‌شود. به این ترتیب نمک در آب حل شده و غلظت نمک در فضای بین الیاف پوست کم می‌شود. حذف نمک از بین الیاف پوست، فشار اسمزی آب را داخل الیاف بالا برده و پوست دوباره آب دار می‌گردد. ضمن اینکه پوست آب را به خود می‌گیرد، پروتئین‌های کروی نیز از الیاف کلاژن خارج می‌شوند. پروتئین‌های کروی جدا شده شامل آلبومین خون و پروتئین‌های دیگر محلول در آب می‌باشند که با کم شدن نمک با آب شسته شده و از پوست خارج می‌شوند. بدیهی است ماندن این پروتئین‌ها میان الیاف پوست از کیفیت چرم ساخته شده می‌کاهد.

برای تهیه چرم مرغوب باید در مرحله خیساندن به نکات زیر توجه نمود:

استفاده از مواد ضد باکتری جهت جلوگیری از احتمال رشد مجدد باکتری‌ها که معمولا از ترکیب‌های آروماتیک کلردار استفاده می‌شود.

توجه به دمای آب؛ چراکه در صورت بالا بودن دمای آب، باکتری‌ها شروع به فعالیت کرده و منجر به اثر تخریبی بر پوست می‌شود.



صنعت چرم

افزودن ترکیباتی همچون سولفید سدیم یا تتراسولفید سدیم به آب که با تأثیر بر کراتین مو باعث سست شدن ریشه مو می‌شود.

زمان خیساندن که حداقل ۴۸ ساعت می‌باشد. پس از این مدت پوست‌ها را شست‌شو داده می‌شوند.

نتیجه فرآیند خیساندن و شستشوی پوست عبارت است از:

پوست از خون و آلودگی‌ها پاک می‌شود.

پروتئین‌های محلول در آب (کروی) از پوست جدا می‌شوند.

مواد شیمیایی به کار رفته به منظور نگهداری و گندزدایی پوست از آن جدا می‌شود.

در اثر خیساندن، پوست‌ها با جذب آب کافی به حالت طبیعی خود بر می‌گردند و دباغی بر روی آنها به آسانی انجام می‌گیرد.

آهک‌دهی

عمل آهک‌دهی برای سست کردن ریشه مو، بالا بردن pH و از بین بردن یا کمک به از بین بردن بعدی پروتئین‌های زاید و چربی‌های موجود در پوست می‌باشد. آهک هیدراته (Ca(OH)_2) هر چند که انحلال پذیری کمی در آب دارد می‌تواند pH محلول را تا ۱۲/۵ افزایش دهد. آهک هیدراته سبب آبکافت (Fibrous Structure) پروتئین‌ها و تجزیه تدریجی ساختار آنها می‌شود.

کلاژن تنها در مجاورت اسیدها و بازهای قوی و در مدت نسبتاً زیادی حل می‌شود. این محیط بدون اینکه به کلاژن پوست و در نتیجه به کیفیت چرم آسیبی وارد کند موجب شکسته شدن مولکول‌های کراتینی مو و حل شدن آنها می‌شود و ریشه مو را به حد مطلوبی سست می‌کند. این محیط با تأثیر بر روی مولکول‌های پروتئین‌های آلاستین آن را آماده حذف کامل در مرحله آنزیم‌دهی می‌نماید و پروتئین‌های کروی را کاملاً از بین می‌برد.

لش‌زدایی (Fleshing)

لش‌گیری برای حذف تمامی بافت‌های غیر ضروری پوست که در سطح درونی و بدون موی پوست وجود دارد، پس از مرحله آهک‌دهی انجام می‌گیرد. پس از اینکه پوست کاملاً پس از جذب آب نرم شد، زایده‌های چسبیده به قسمت گوشتی که به هنگام جدا کردن پوست از لاشه رویان باقی می‌ماند به همراه بافت‌های زاید دیگر توسط دستگاهی بنام لش‌بر از پوست جدا می‌شود. این عمل باعث می‌شود که مواد شیمیایی که در مرحله بعدی به پوست داده می‌شود به طور یکنواخت و به خوبی داخل پوست نفوذ کند و موجب بالا بردن کیفیت محصول شود.

موگیری

موگیری پوست‌های بز و گوسفند با مالیدن محلولی از آهک و سولفید سدیم به قسمت لش پوست انجام می‌گیرد. پوستها پس از مالیدن محلول بایستی به مدت یک شب به همان حالت باقی بمانند. پس از طی این مدت مو به راحتی از پوست توسط دستگاه یا کارگر جدا می‌شود. برای اینکه موگیری در زمان کمتری انجام شود می‌توان از سولفور سدیم به تنهایی استفاده



صنعت چرم

کرد. با آمیختن مناسب در متیل آمین، آهک، کربنات سدیم و سولفیدات سدیم نیز می توان در مورد پوست‌های تازه و نمک‌سود شده که نتیجه خوبی دارد استفاده کرد.

برای موگیری پوست‌های سنگین (گاو، گوساله، گاو میش و...) روش موزدایی همراه با تجزیه ساختار مو به کار گرفته می‌شود. در این روش، پوست‌ها را در بالابان (درام) قرار می‌دهند و سولفید سدیم و سولفیدات سدیم به اندازه مناسب به آب داخل بالابان اضافه می‌کنند و به این طریق موزدایی انجام می‌شود.

آهک‌گیری و آنزیم‌دهی

به منظور حذف آهک اضافی و تنظیم pH برای مرحله آنزیم‌دهی باید هیدروکسید کلسیم جذب شده در پوست را از آن خارج کرد و pH پوست را پایین آورد. به این منظور مقداری اسید مثل اسید هیدروکلریک ضروری است. باید توجه داشت که بین مقدار مواد مصرفی تعادل برقرار باشد تا آهک بصورت محلول درآمده و براحتی از پوست خارج شود. آهک و مواد دیگر همراه پوست را می‌توان به روش شستشو با آب یا اسید و سولفات آمونیم کاملاً از سطح پوست خارج نمود تا پوست تمیز شود. برای آهک زدایی بیشتر می‌توان از اسید هیدروکلریک استفاده کرد. همچنین برای تنظیم PH پوستهایی که با مواد گیاهی دباغی میشوند میتوان از اسید لاکتیک استفاده کرد. این نکته نیز قابل توجه است که برای از بین بردن مواد زائد و سولفید سدیم جذب شده به پوستها باید پوستها با جریان آب حداقل یک ساعت شستشو داده شوند.

در اینجا مرحله آنزیم دهی شروع می‌شود. در مرحله آنزیم‌دهی مواد زائد پوست تجزیه و پوست آماده دباغی می‌شود. در دباغی کرومی، اسید فرمیک - کربنات سدیم و نمک دیگر مواد شیمیایی هستند که مورد استفاده قرار می‌گیرند. در فرآیند دباغی با نمک‌های کروم، این نمک‌ها با عناصر و الیاف پوست واکنش شیمیایی می‌دهند که پایداری بسیار زیادی به الیاف پوست چرم می‌بخشد و آن را در برابر دمای بالا و همچنین حمله باکتری‌ها مقاوم می‌سازد.

چرم به دست آمده در این مرحله، هنوز بسیاری از ویژگی‌های مطلوب را ندارد، پس از این مراحل دباغی مجدد که با کروم یا مواد گیاهی انجام می‌شود صورت می‌گیرد و با روغن‌دهی و رنگ‌آمیزی پوست به چرم مطلوب تبدیل می‌شود.

برش زدن و تراش دادن چرم

پس از مرحله آب‌گیری از چرم دباغی شده، آن را به وسیله ماشین برش می‌دهند تا به هر ضخامتی که لازم باشد درآید. پس از مرحله آب‌گیری و برش‌زدن، چرم را از ناحیه گوشتی به وسیله ماشین‌های غلطکی به ضخامت‌های مورد نیاز می‌تراشند. بعضی از چرم‌های دباغی شده با مواد دباغی گیاهی را قبل از تراشیدن باید پاک و تمیز کرد تا ناحیه گوشتی چرم پاک شود. پرداخت کردن یا سمباده زدن عبارت است از پاک کردن و همگن کردن چرم و همچنین تراشیدن قسمت‌های آسیب دیده که به وسیله ماشین صورت می‌گیرد.

رنگ‌آمیزی چرم

مواد رنگی که از آنها برای رنگ‌آمیزی چرم‌ها استفاده می‌شود، دو دسته‌اند:

مواد رنگی معدنی غیر محلول در آب مانند اکسید روی، کرومات سرب و غیره که قدرت پوشش زیادی دارند. مواد رنگی آلی محلول در آب مانند رنگ‌های آنیلی، آنیونی و مواد رنگی نیتروژن‌دار، دی‌فنیل آهن و غیره. این رنگ‌ها بر اساس



صنعت چرم

نفوذ در الیاف چرم، به سه دسته کاتیونی، آنیونی و مواد رنگی غیر قابل حل در آب تقسیم می‌شوند. برای جلوگیری از سفت و سخت شدن چرم پس از رنگ‌آمیزی، باید به آن روغن زد تا بدین طریق خواص مطلوب زیر در آن ایجاد شود:

نرم و قابل انعطاف شدن

کاهش دادن میزان نفوذ گرما

مقاوم شدن در برابر آب

ایجاد قدرت کششی و افزایش طول

براق‌کننده کردن چرم

پس از چرب کردن چرم، نرم کردن، خشک کردن و پرداخت کردن آن، به‌منظور خوش نما کردن و افزایش دوام چرم، آن را به روشهای مختلف براق می‌کنند. براق‌کننده‌های مهم عبارتند از:

- مواد براق‌کننده رزینی که عمدتاً از لاک‌های شیشه‌ای تهیه می‌شوند.
- مواد براق‌کننده پروتئینی که معمولاً از لاک، نرم‌کننده، عوامل پوششی و پرکننده منافذ، مواد حفظ‌کننده، مواد ثابت‌کننده و مواد رنگی تشکیل شده‌اند.
- مواد براق‌کننده نیتروسلولز که شامل لاک، حلال، مواد رنگی نیتروسلولز، مواد لاستیکی و مواد رقیق‌کننده می‌باشد.

استرس گرمایی در صنعت چرم ایران

صنعت چرم مجموعه فرایندهای پیوسته و متعددی می‌باشد که به‌واسطه عملیات مربوط به دباغی و دباغی مجدد، پتانسیل مواجهه با گرما را برای کارکنان شاغل فراهم می‌کند. لیکن، بر اساس بررسی متون صورت گرفته تا زمان گردآوری مجموعه حاضر، مطالعه‌ای با هدف ارزیابی استرس حرارتی کارکنان شاغل در این صنعت در ایران انجام نشده است. لذا، امکان ارائه جزئیات بیشتر از وضعیت استرس حرارتی کارکنان صنعت چرم کشور وجود ندارد.



صنعت منسوجات

مقدمه‌ای بر صنعت منسوجات در ایران

صنایع نساجی در کشورهای توسعه‌یافته نقش تعیین‌کننده‌ای در رشد و شکوفایی صنعتی داشته است و این کشورها بخشی از موفقیت‌های خود را مدیون گسترش این صنعت در مراحل اولیه صنعتی شدن می‌دانند. انقلاب صنعتی با ماشینی شدن تولید منسوجات آغاز شد. صنعت نساجی به دلیل ماهیت و ویژگی‌های خاص خود زمینه رشد سایر صنایع را فراهم آورد. صنعت نساجی قدیمی‌ترین و از لحاظ اشتغال بزرگ‌ترین صنعت کشور است. صنعت نساجی و پوشاک ایران با بهره‌گیری از قدمت طولانی، حجم سرمایه‌گذاری، نرخ بالای ارزش‌افزوده، پیوندهای پیشین و پسین با سایر صنایع دیگر و اقتصاد ملی و نیروهای انسانی فراوان دارای امکانات بالقوه بسیاری جهت پیشرفت و ارتقاء کمی و کیفی خود و اقتصاد ملی است و می‌تواند نقش مهمی در راستای تحقق آرمان‌های کلان اقتصادی کشور ایفا نماید.

صنعت فرش ماشینی یکی از بخش‌های نسبتاً جوان و فعال‌ترین و روبه‌جلوترین بخش صنعت نساجی ایران است که به‌خوبی توانسته خود را با تکنولوژی‌های مدرن بافت فرش ماشینی تطبیق دهد. این صنعت از سال ۱۳۵۱ فعالیت خود را آغاز نموده است و تا سال ۱۳۷۰ به‌صورت محدود به کار خود ادامه داده است. اولین کارخانه فرش در کاشان، شرکت فرش کاشان است. طی ۲۰ سال اول آغاز به کار این صنعت در مجموع ۱۴ واحد تولید فرش ماشینی تأسیس و به بهره‌برداری رسیده است. از اواخر دهه ۶۰ رشد روزافزون کارخانجات فرش ماشینی در چند شهر ایران از جمله کاشان، یزد و مشهد آغاز می‌شود. طی این مدت منطقه کاشان می‌تواند گوی سبقت را از سایر شهرهای کشور برآید و موفقیت بزرگی را در عرصه صنعت فرش ماشینی کشور به دست آورد. به‌گونه‌ای که در حال حاضر از حدود ۱۰۵۰ واحد تولیدی فرش ماشینی کشور ۸۵۰ واحد در منطقه کاشان استقرار دارند؛ و فعالیت این حجم از کارخانجات تولیدی فرش ماشینی سبب شده تا این منطقه به قطب فرش ماشینی ایران و یکی از معدود قطب‌های تولید فرش ماشینی جهان تبدیل شود.

طی سال‌های اخیر، صنعت فرش ماشینی قابلیت بالایی در اشتغال‌زایی و ارزآوری داشته و در همین راستا مورد توجه شدید قرار گرفته است. به‌طوری‌که طبق گفته وزارت صنعت، معدن و تجارت در سال ۱۳۹۶ حدود ۳۵ هزار نفر در این واحدها مشغول به کار بوده‌اند. این صنعت علاوه بر قالی‌بافی، فعالیت‌ها و مشاغل جانبی دیگری را نیز در برمی‌گیرد که نرخ اشتغال‌زایی این صنعت را افزایش می‌دهد. از جمله مشاغل جانبی می‌توان به کار نخ‌ریس، نخ تاب، رنگ‌فروش، رنگرز، طراح، چله‌کش، گره زن، صادرکننده، بازرگانان اشاره کرد. به‌طور کلی مشاغل جانبی صنعت فرش حدود ۲۶ شغل می‌شود.

جایگاه فعلی منسوجات ایران در دنیا

صنعت نساجی و پوشاک از جمله صنایعی است که در لیست یازده پیشران توسعه صنعتی کشور جانمایی شده است. دستیابی به جایگاه سوم در منطقه و رسیدن به رتبه پنجاهم جهان با تکیه بر رقابت‌پذیری، نوسازی و سرمایه‌گذاری همراه با توسعه فناوری و ارتقای بهره‌وری عوامل تولید را می‌توان از اهداف پیش‌بینی‌شده در افق ۱۴۰۴ برای صنایع نساجی و پوشاک دانست.

بر اساس اعلام دفتر مطالعات آماری و راهبردی انجمن صنایع نساجی، مطابق با آمار گمرک جمهوری اسلامی ایران طی سال ۱۳۹۵، کل صادرات صنایع نساجی کشور با احتساب رنگ، ماشین‌آلات و فرش دستباف بالغ بر ۱/۰۱۳ میلیارد دلار بوده که در مقایسه با سال ۱۳۹۵ رشد ۸ درصدی داشته است. صادرات محصولات صنایع نساجی بدون احتساب رنگ، ماشین‌آلات و فرش دستباف طی سال ۹۵ برابر با ۶۲۰/۲۴۳ میلیون دلار بوده که در مقایسه با سال ۹۴ رشد ۱ درصدی داشته است.



کفپوش با صادرات ۲۸۴/۶ میلیون دلار صدرنشین صادرات محصولات نساجی بوده اما در مقایسه با صادرات این محصول در سال ۹۴ افت ۳ درصدی داشته است.

بر اساس این گزارش عمده‌ترین اقلام صادراتی پس از کفن‌پوش‌های نساجی طی سال ۱۳۹۴ از نظر ارزش به ترتیب عبارت‌اند از: انواع نخ به ارزش ۶۴/۵ میلیون دلار، انواع الیاف به ارزش ۶۱،۳ میلیون دلار و پس‌از آن پوشاک به ارزش ۴۸/۳ میلیون دلار و سپس پارچه به ارزش ۳۹/۶ میلیون دلار در رتبه‌های بعدی قرار دارند.

بر اساس آمار گمرک جمهوری اسلامی ایران طی سال ۱۳۹۵ کل واردات نساجی کشور با احتساب ماشین‌آلات و رنگ با رشد ۳۰ درصدی نسبت به سال گذشته به رقم ۲/۰۴۴ میلیارد دلار رسید. واردات صنایع نساجی کشور بدون احتساب رنگ و ماشین‌آلات، در این مدت بالغ بر ۱/۶۴۷ میلیون دلار بوده که در مقایسه با سال ۱۳۹۴، ۴۳ درصد رشد داشته است.

در سال ۱۳۹۵ واردات انواع پارچه بالغ بر ۴۹۵/۶ میلیون دلار بوده که در مقایسه با واردات سایر محصولات نساجی در رتبه نخست قرار گرفته است. پس‌از آن واردات الیاف به ارزش ۴۳۳/۵ میلیون دلار در رتبه بعدی قرار دارد. واردات پارچه نسبت به مدت مشابه سال ۱۳۹۴ رشد ۶۸ درصدی داشته است. واردات نخ به ارزش ۲۹۷ میلیون دلار پس از پارچه و الیاف بیشترین واردات را در میان محصولات نساجی داشته است. مقدار آن نسبت به سال ۱۳۹۴ رشد ۱۱ درصدی داشته است.

ارزش بازار جهانی منسوجات در سال ۲۰۱۹ معادل ۹۶۱/۵ میلیارد دلار برآورد شده است و تخمین زده می‌شود، با توجه به افزایش تقاضا برای پوشاک، به‌ویژه در کشورهای در حال توسعه مانند چین، هند، مکزیک و بنگلادش، از سال ۲۰۲۰ تا ۲۰۲۷ میزان ۴/۳٪ رشد از خود نشان داده و به ۱۳۵۰/۲۴ میلیارد دلار آمریکا برسد.

ایران با تولید سالانه بیش از ۸۲ میلیون مترمربع فرش ماشینی یکی از ۵ کشور عمده تولیدکننده فرش ماشینی جهان است. در حال حاضر صنعت فرش ماشینی، قوی‌ترین و فعال‌ترین بخش صنعت نساجی ایران است که تقریباً حدود یک‌سوم کل صادرات نساجی ایران را در برمی‌گیرد. صنعت تولید فرش ماشینی هر ساله علاوه بر تأمین بازار ۸۰ میلیونی ایران، (با نیاز سالانه حدود ۵۰ میلیون مترمربع انواع فرش‌های ماشینی) حدود ۳۵۰ میلیون دلار صادرات دارد. در حال حاضر اغلب این صادرات به کشورهای همسایه ایران نظیر افغانستان، عراق، خلیج‌فارس و کشورهای خاورمیانه صورت می‌گیرد. رقبای اصلی فرش ایرانی در عرصه جهانی کشورهای ترکیه، بلژیک و مصر هستند. ترکیه با تولید فرش و صادرات آن سالانه ۲/۵ میلیارد دلار و بلژیک با صادرات حدود ۱ میلیارد دلار بزرگ‌ترین تولیدکننده و صادرکننده فرش ماشینی در جهان بوده و به‌تنهایی بیش از ۵۰ درصد بازار فرش ماشینی جهان را در اختیار دارند. تا حدود ۵ سال پیش بلژیک با صادرات یک میلیارد دلار و ترکیه با صادرات ۹۶۰ میلیون دلار مقام اول و دوم صادرات فرش را به خود اختصاص داده بودند؛ اما کشور ترکیه با یک برنامه‌ریزی دقیق و اتکا به جذب سرمایه‌های خارجی و داخلی و ایجاد زیرساخت‌های لازم توانست حجم صادرات خود را به بیش از ۲/۵ میلیارد دلار افزایش دهد و رتبه نخست صادرات جهانی را از کشور بلژیک بگیرد. طبق سند چشم‌انداز صنعت فرش ماشینی ایران تا سال ۲۰۲۵ صادرات فرش ماشینی ایران به یک میلیارد دلار خواهد رسید.

بررسی آمار و ارقام تولید منسوجات ایران

طبق گزارش انجمن صنایع نساجی ایران ارزیابی‌ها نشان می‌دهد تا سال ۹۸ واحدهای نساجی و پوشاک در کشور به ۷۹۰۰ واحد رسیده است. بر اساس بررسی‌های صورت گرفته، این صنعت سهم ۱۱ درصدی از کل صنعت را از آن خود کرده است. از سوی دیگر کارنامه این صنعت حاکی از آن است که میزان سرمایه مجوزها به ۱۱۰ هزار میلیارد ریال رسیده است که سهم آن از کل صنعت ۵



درصد برآورد می‌شود. همچنین مطابق با آمارها، ۲۶۰ هزار نفر در صنعت نساجی و پوشاک اشتغال دارند که سهم آن از کل صنعت ۱۲ درصد است.

همان‌طور که در شکل ۱ نشان داده شده است، ارزش تولید منسوجات کشور به قیمت ثابت تا سال ۱۳۸۹ رو به افزایش بوده است. آمار گزارش شده تولید هفت محصول منتخب این صنعت نشان می‌دهد تا سال ۱۳۹۸، ۵ محصول رشد تولید را تجربه کرده‌اند و در این میان تنها «الیاف پلی‌استر» و «فرش ماشینی» افت تولید را از سر گذرانده‌اند. مطابق با آمارهای منتشرشده، الیاف پلی‌استر در سال ۱۳۹۷، توانست ۱۹۹ هزار تن تولید داشته باشد. فرش ماشینی، دومین محصولی است که در این گروه صنعتی کاهش تولید را ثبت کرده است. ارزیابی‌ها نشان می‌دهد در سال ۱۳۹۷، بیش از ۸۹ میلیون مترمربع فرش تولید شده است. در میان محصولات منتخبی که رشد تولید را تجربه کرده‌اند، «کفش»، «تخ سیستم پنبه‌ای و الیاف مصنوعی»، «الیاف آکریلیک»، «چرم» و «نخ فیلامنت پلی‌استر» نسبت به سال ۱۳۹۶ بیشترین رشد تولید را ثبت کرده‌اند.

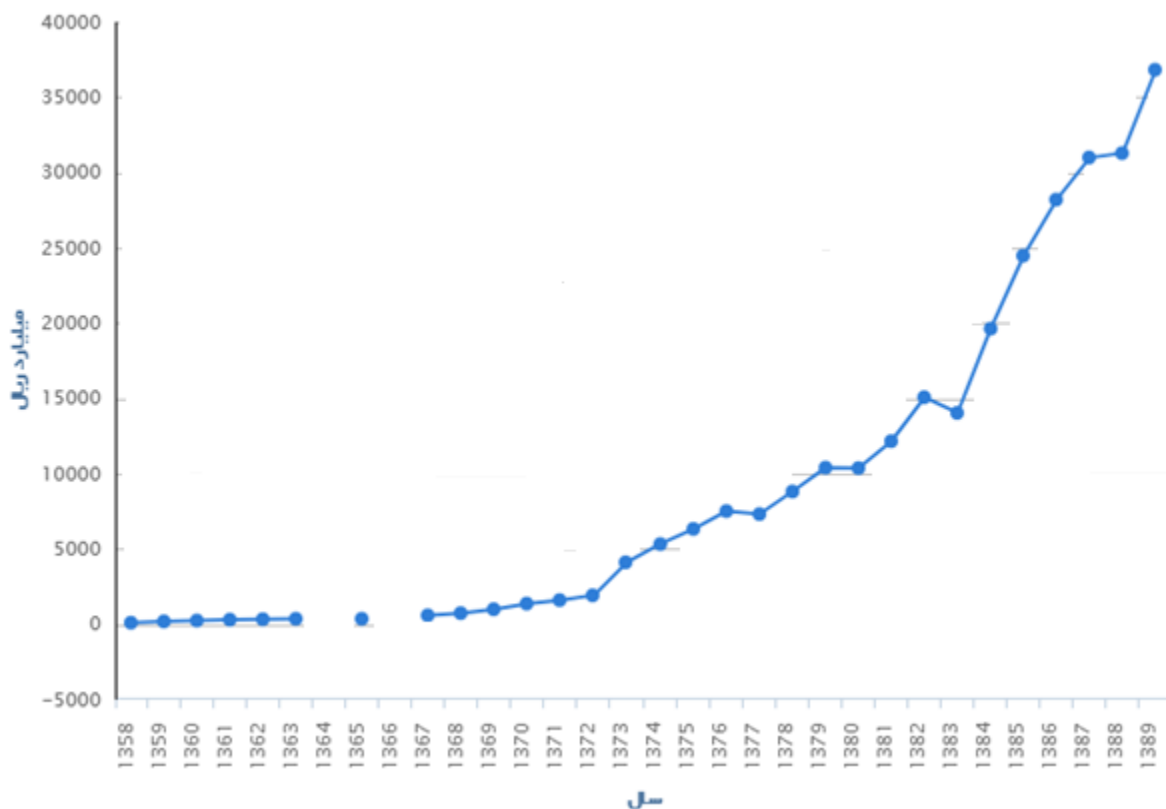

شکل ۱. ارزش تولید منسوجات کارگاه‌های صنعتی به قیمت ثابت

کارخانه‌های فرش ماشینی در اکثر شهرهای ایران وجود دارند اما کاشان و آران و بیدگل به دلیل امکانات موجود در این شهرها به‌عنوان پایتخت فرش ماشینی ایران شناخته می‌شوند. در کاشان بیش از ۷۰۰ واحد تولیدی فرش مشغول فعالیت هستند. از دیگر شهرهای تولیدکننده فرش ماشینی می‌توان به یزد، مشهد، دلیجان، اصفهان و چندین شهر دیگر اشاره کرد.

کارخانجات فرش ماشینی ایران در مجموع سالانه ۸۲ میلیون مترمربع فرش ماشینی تولید می‌کنند از این مقدار نزدیک به ۶۵ میلیون مترمربع در بازارهای داخلی مصرف شده و مابقی که بین ۱۵ تا ۲۰ درصد کل تولید سالانه فرش ماشینی است به خارج از کشور صادر می‌شود. از سوی دیگر با نگاه مجدد به آمار و ارقام می‌توان پی برد که اگرچه میزان تولید فرش ماشینی در ایران رقم



۸۲ میلیون مترمربع است اما واقعیت آن است که ظرفیت واقعی تولید بر اساس پروانه بهره‌برداری صادرشده از وزارت صنعت معدن و تجارت طی سال‌های گذشته ۱۲۰ میلیون مترمربع می‌باشد که به‌راحتی تا چند سال آینده تا ۱۵۰ میلیون مترمربع قابل‌افزایش است. بنابراین پتانسیل تولید بسیار خوبی در داخل کشور وجود دارد که می‌تواند پشتوانه بزرگی برای صادرات جهشی فرش ماشینی ایران باشد. ۸۰ درصد فرش‌های تولیدی در ایران از جنس الیاف آکرلیک می‌باشد و مابقی از جنس پلی‌پروپیلن و پلی‌استر می‌باشد.



توزیع صنعت منسوجات بر روی نقشه ایران در شکل شماره ۲ نشان داده شده است. همان طور که در شکل ملاحظه می‌گردد، ۳۰ استان از استان‌های کشور دارای این صنعت می‌باشند.

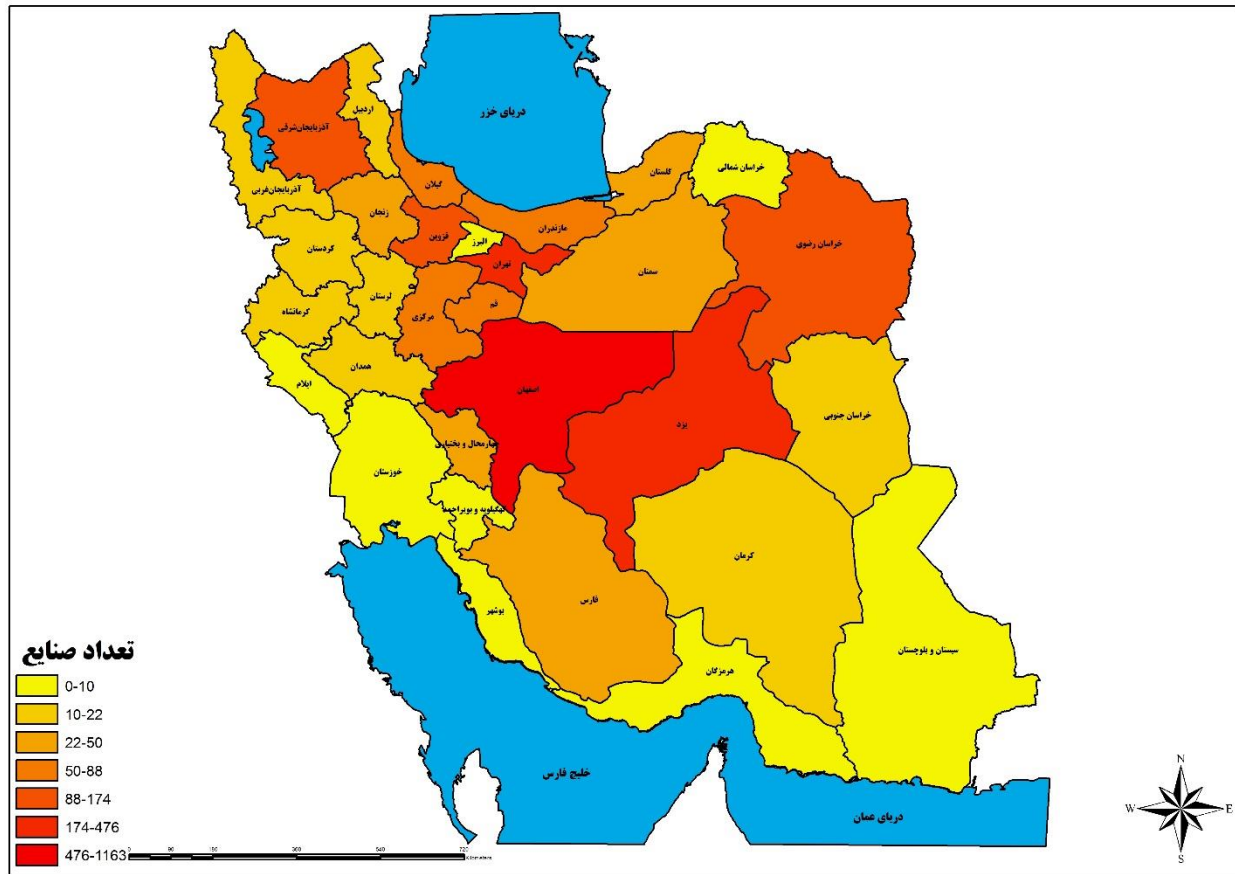

شکل ۲. نقشه توزیع صنایع منسوجات در ایران

جدول ۱. صنعت منسوجات کشور به تفکیک استان‌ها و شهرستان‌ها

مجموع	شهرستان (ها)	استان
۱۷۴	آذرشهر، اسکوه، اهر، بستان‌آباد، بناب، تبریز، خدا آفرین، سراب، شبستر، عجب‌شیر، مراغه، مرند، ملکان، میانه، ورزقان، هریس	آذربایجان شرقی
۲۲	بوکان، تکاب، چاپپاره، خوی، سلماس، شوط، ماکو، مهاباد، میاندوآب، نقده	آذربایجان غربی
۱۵	اردبیل، بیله سوار، پارس‌آباد، کوثر، مشگین شهر، نمین	اردبیل
۱۱۶۳	آران و بیدگل، اردستان، اصفهان، برخوار، بوئین، میاندشت، تیران و کرون، خمینی شهر، خوانسار، دهقان، شاهین شهر و میمه، شهرضا، فلاورجان، کاشان، مبارکه، نائین، نجف‌آباد، نطنز	اصفهان
۵	اشتهارد، نظرآباد، کرج، ساوجبلاغ، فردیس	البرز
۸	ایلام، چرداول	ایلام
۴	بوشهر، دشتستان	بوشهر
۳۲۰	اسلامشهر، بهارستان، پاکدشت، پردیس، پیشوا، تهران، دماوند، رباط‌کریم، ری، شهریار، فیروزکوه، قدس، قرچک، ملارد، ورامین	تهران
۳۴	بروجن، بن، سامان، شهرکرد، فارس	چهارمحال و بختیاری



مجموع	شهرستان (ها)	استان
۱۲	بجستان، بردسکن، بینالود، تایباد، تربت جام، تربت حیدریه، چناران، خواف، رشتخوار، سبزوار، طرقبه و شاندیز، فریمان، قوچان، کاشمر، گناباد، مشهد، نیشابور	خراسان رضوی
۱۲	بشرویه، بیرجند، سرایان، فردوس، قائنات	خراسان جنوبی
۶	اسفراین، بجنورد، شیروان، مانه و سملقان	خراسان شمالی
۷	آبادان، امیدیه، اهواز، بندر ماهشهر، بهبهان، دزفول	خوزستان
۲۷	ابهر، خرمدره، زنجان، سلطانیه	زنجان
۵۰	دامغان، سمنان، شاهرود، گرمسار، مهدی شهر، میامی	سمنان
۱۰	ایرانشهر، زاهدان، میرجاوه، هامون	سیستان و بلوچستان
۴۸	آباده، داراب، زرقان، سپیدان، سروستان، شیراز، فسا، کوار، لارستان، لامرد	فارس
۱۲۵	آبیک، البرز، بوئین زهرا، تاکستان، قزوین	قزوین
۸۳	قم	قم
۱۹	دهگلان، دیواندره، سقز، سنندج، قروه، کامیاران	کردستان
۲۰	انار، بافت، بردسیر، راور، رفسنجان، کرمان، عنبرآباد	کرمان
۱۱	روانسر، سنقر، کرمانشاه، هرسین	کرمانشاه
۵	بویراحمد، گچساران	کهگیلویه و بویر احمد
۳۰	آزادشهر، آق قلا، بندر ترکمن، بندر گز، رامیان، علی آباد، کردکوی، گالیکش، گرگان، گمیشان، گنبد کاووس	گلستان
۸۸	آستارا، آستانه اشرفیه، املش، بندر انزلی، رشت، رضوانشهر، رودسر، شفت، صومعه سرا، طولش، فومن، لنگرود، ماسال	گیلان
۱۶	الیگودرز، بروجرد، خرم آباد، دورود، کوهدشت	لرستان
۸۶	آمل، بابل، بابلسر، بهشهر، تنکابن، جویبار، چالوس، ساری، سوادکوه، سوادکوه شمالی، سیمرغ، عباس آباد، فریدون کنار، قائم شهر، کلاردشت، گلوگاه، محمودآباد، نکا، نور، نوشهر	مازندران
۸۸	اراک، تفرش، خمین، دلیجان، زرنديه، ساوه، شازند، فراهان، محلات	مرکزی
۱۲	بهار، توپسرکان، کبودرآهنگ، ملایر، همدان	همدان
۴۶۷	ابركوه، اردکان، اشکذر، تفت، مهریز، میبد، یزد	یزد
۲۹۶۷		کل

استان آذربایجان شرقی

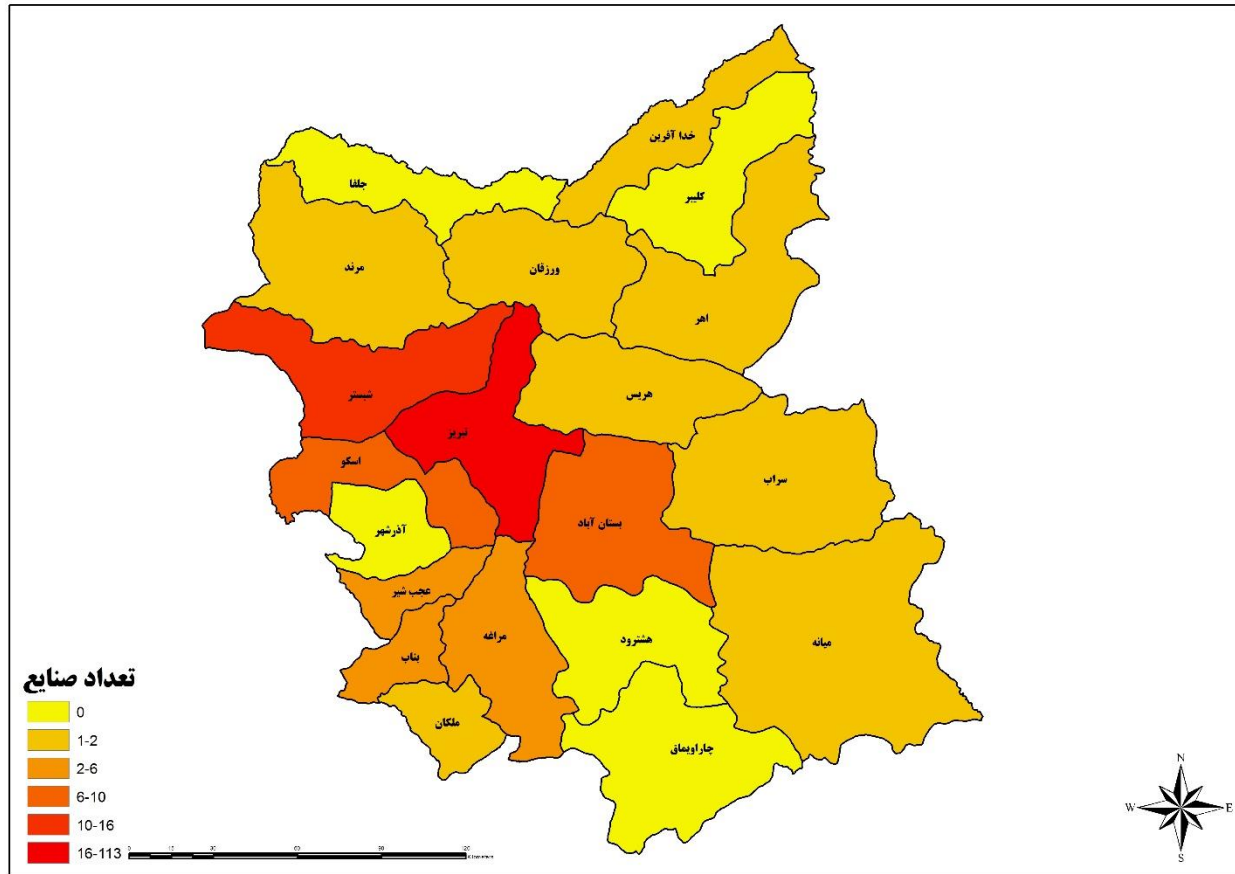

شکل ۳. نقشه توزیع صنعت منسوجات در استان آذربایجان شرقی

جدول ۲. صنایع منسوجات در استان آذربایجان شرقی

شهرستان/شهر	صنعت/شرکت	نام محصول	ظرفیت تولید (تن یا مترمربع/سال)	تعداد کارکنان تقریبی (نفر)
اسکو	محمد رضا شهریاری دیزجی	انواع پتو	۱۷۰۰۰ تخته	*-
	بافندگی شمس اسکو	پارچه‌های سیستم پنبه‌ای و الیاف مصنوعی	۵۶۰۰۰ مترمربع	-
	محمدتقی آهوانی اسکوئی	پارچه حوله‌ای	۴۰ تن	-
	حسن حسن‌زاده بیرامی	چاپ انواع پارچه	۱۵ تن	-
	غلامرضا پناهی میلانی	نختابی	۴۵ تن	-
	محمد امینی بیرامی	حوله	۱۸ تن	-
	علیرضا طیب خسروشاهی	حوله	۶۰ تن	-
	عباس نصیرزاده بیرامی	حوله	۴۰ تن	-
	غلامرضا نصیرزاده بیرامی	رنگرزی-چاپ-تکمیل پارچه‌های پنبه‌ای	۱۴۰ تن	-
	فرخ صابری دیزجی	پارچه رو مبلی	۲۵۰۰۰ مترمربع	-
اهر	سرای پوشاک اهر	تابندگی انواع نخ ریسیده شده به جز نخ دوخت	۱۵۰ تن	-
	بستان‌آباد	ریسندگی بستان‌آباد	نخ کاموا	۳۰۰ تن
نخ فرش ماشینی			۷۰۰ تن	



شهرستان / شهر	صنعت / شرکت	نام محصول	ظرفیت تولید (تن یا مترمربع / سال)	تعداد کارکنان تقریبی (نفر)	
		نخ خامه قالی	۴۰۰ تن		
		نخ هایبالک	۳۰۰ تن		
	محمدتقی بابالو	کش و قیطان	۱۷۰ تن	-	
	صمدقلی نژاد	کش و قیطان	۱۷۰ تن	-	
	صنایع پزشکی تایان طب خاورمیانه	پارچه های لمینیت شده یا پوشش داده شده با مواد پلیمری و رزین ها	۱۹۰۰ تن	-	
	سلامت طب گستر نوین جامع	منسوج بی بافت، تشکیل لایه به روش مذاب اسپان باند، با اتصال حرارتی	۲۰۰۰ تن	-	
	ایرانیان بافت سهلان	پارچه پرده ای (تاروپود فیلامنت)	۵۵۰۰۰ مترمربع	-	
	ایران لایی		لحاف از الیاف مصنوعی	۳۸۵۰۰۰ عدد	-
			بالش از انواع الیاف	۵۰۰۰۰۰ عدد	-
			منسوج بی بافت، تشکیل لایه در محیط خشک به روش کاردینگ، با اتصال حرارتی	۱۵۰۰ تن	-
انواع تشک به جز تشک های خاص درمان، توان بخشی و مراقبت پزشکی			۳۰۰۰۰ عدد	-	
گلسان نخ رنگین		کیسه پلی پروپیلن بافته شده ساده	۳۴۰۰ تن	-	
		کیسه پلی پروپیلن بافته شده لمینیت شده	۲۸۰۰ تن	-	
		نخ سی اف پلی پروپیلن	۹۰۰ تن	-	
		تک رشته ها از پلی پروپیلن	۳۴۰۰ تن	-	
چاپرنگ		رنگرزی-چاپ- تکمیل پارچه تاری پودی	۳۰۰۰ تن	-	
		انواع ملحفه و روبالشی به جز ملحفه بی بافت	۱۰۰۰۰۰۰ عدد	-	
		لحاف از الیاف مصنوعی	۵۰۰۰۰۰ عدد	-	
		بالش از انواع الیاف	۱۰۰۰۰۰۰ عدد	-	
		منسوج بی بافت، تشکیل لایه در محیط خشک به روش کاردینگ، با اتصال حرارتی	۲۰۰۰ تن	-	
		انواع تشک به جز تشک های خاص درمان، توان بخشی و مراقبت پزشکی	۵۰۰۰۰ عدد	-	
بناب	گلچین بافان زرین تبریز	کیسه پلی پروپیلن بافته شده ساده	۱۱۲۰ تن	-	
		نخ خامه قالی	۱۲۰۰ تن	-	
	ریسندگی اتحاد بناب	پارچه پرده ای غیر پرده توری	۵۵۰۰۰ مترمربع	-	
		پارچه رو مبلی	۱۷۰۰۰۰ مترمربع	-	
	یوسف بهرام	نوار پرده	۲۵ تن	-	
	شرکت بازرگانی ایپک یول ایرانیان	پرده کرکره پارچه ای	۲۰۰۰۰۰ مترمربع	-	
		پرده عمودی پارچه ای	۴۰۰ تن	-	
تبریز	باراما	انواع بلوز کشفاف	۲۷ تن	-	
		قیطان	۶۰ تن	-	
	غلامحسین جبارپور نوید	انواع حوله آماده	۵۶ تن	-	
		رنگرزی تبریز	۶۷۵ تن	-	
	فیروز برادران ستارزاده	انواع حوله آماده	۱۱۸ تن	-	
		فرش تبریز	آماده سازی الیاف آکریلیک	۲۷۰ تن	-



شهرستان/شهر	صنعت/شرکت	نام محصول	ظرفیت تولید (تن یا مترمربع/سال)	تعداد کارکنان تقریبی (نفر)
		نخ خامه قالی	۴۰۰ تن	
	علی بافنده میلانی	انواع حوله آماده	۱۵ تن	-
	میر اسماعیل زرافشانی و شرکا	انواع حوله آماده	۱۸ تن	-
	قاسم هاتف	قیطان	۱۳,۵ تن	-
		نوار کش دار	۳۴,۵ تن	
	حوله بافی هنر	انواع حوله آماده	۲۲۰ تن	-
	صمد محمد زاده پیچاقچی و شرکا	حوله	۴۰ تن	-
	نیک نخ لاله	انواع نخ با روکش مواد نساجی	۶۰ تن	-
	میر ابوالفضل حسینی نظری	رنگرزی-چاپ-تکمیل پارچه های پنبه ای	۳۰۰ تن	-
	بختیار عبدی کرد احمدی	قیطان	۶۰ تن	-
	آذر بافتینه	نوار پرده	۹۰ تن	-
	علی اکبر بالا زاده	قیطان	۲۰ تن	-
	رهنما بافت آذر سبزی سابق	پرده دوخته شده	۲۵۰۰۰۰ مترمربع	-
	حسن فرزانه اصل	گردبافی	۸۵ تن	-
		انواع لباس زیر و لباس خواب	۲۵۰۰۰	
		زیر پیراهن مردانه	۱۴۸۰۰۰	
	محمد غفوریان قلندیس	رنگرزی و چاپ و تکمیل منسوجات و انواع نخ	۳۰۰ تن	-
	علی حبیب الهی	انواع جوراب کشباف	۱۲۵۰۰ دوجین	-
	رحیم داداش سله میانلو	انواع جوراب کشباف	۲۰۰۰۰ دوجین	-
	تینارز	جوراب	۱۳۰۰۰۰ دوجین	-
	الهوردی مقدمی لیلان	پوشاک تریکو	۲۹	-
	جواد و اصغر و سعید و مهدی طریقت اسکویی	انواع حوله آماده	۱۲۰ تن	-
	محمد و احمد علاقه مند اسکویی	نوار منسوج نوار بافی	۴۷۵ تن	-
	اسماعیل هلالی اسفهلان	انواع حوله آماده	۱۲۰ تن	-
	حسین محمدی صفایش	انواع حوله آماده	۳۵ تن	-
	فاروق برق لامع نو	حوله	۶۰ تن	-
	اسماعیل محمودی گویدرق	پوشاک تریکو	۳۰	-
	فرج اله حصارى زنوزى	حوله	۱۰۰ تن	-
	نیکوتن پوش	انواع زیرپوش کشباف	۶۳ تن	-
	علیرضا سلیم پور	پارچه نورد چاپ	۱۲۰۰۰ مترمربع	-
	بابائیان امینی- اکبر	حوله بافی	۶۰ تن	-
	محمدعلی محجل امامی	بند کفش	۵۰ تن	-
	قربان قاسمی وردین	گردبافی	۳۵ تن	-
	ریسندگی آذر پود	نخ خامه قالی	۸۹۳ تن	-
	وحید رادمند	نختابی	۳۰ تن	-
	تولیدی کشبافان	سایر نخها	۱۵ تن	-
		روتختی	۱۰۰۰۰ عدد	
		لحاف ماشینی	۱۵۰۰۰۰ عدد	



شهرستان / شهر	صنعت / شرکت	نام محصول	ظرفیت تولید (تن یا مترمربع / سال)	تعداد کارکنان تقریبی (نفر)
	مصطفی پورغفاروردین	گردبافی	۳۵ تن	-
	شکرالله محمدزاده وردین	نختابی	۱۲۰ تن	-
	جاوید و حسین مقدمی لیلان	پوشاک تریکو	۲۰ تن	-
	احمد اسماعیل زاده اسکندانی	انواع حوله آماده	۲۵ تن	-
	محمد مظلومیان دینی و خانم طیبه ارسلانی سعید	نوار پرده	۲۰ تن	-
	اطلس تاز	پارچه پرده‌ای	۵۶۰۰۰ مترمربع	۲۲۳
		نختابی	۶۵۰ تن	
		پارچه‌های توری	۸۳۷ تن	
	اکبر فتح‌علی زاده	روتختی	۸۰۰۰۰ مترمربع	-
	نادعلی شکوری اسکندانی	حوله	۳۰ تن	-
	احمدعلی اصغری	پارچه کشیاف گرد	۹۰ تن	-
	احمد اکبر پورامتنانی و سعید جامبراوغلی	گلدوزی	۸۰۰۰ تن	-
	نختاب فیروزان	ریسندگی نخ پنبه و الیاف مصنوعی	۵۰۰۰ تن	-
		رنگرزی نخ و پارچه	۱۲۰۰ تن	
		حوله	۲۷۵ تن	
		پارچه گردبافی	۱۳۷۵ تن	
		پارچه کتان و راشل	۶۰۰ تن	
	باقر فضلی میاردان	نختابی	۷۵ تن	-
	محمد مطلب زاده	جوراب	۲۰۰۰۰۰ دوجین	-
	کریم و محمد برزگر داوودی	لایی پلی‌استر	۹۰۰ تن	-
	مهدی موثقی خلیجان	چاپ حوله	۱۵۰ تن	-
	محمدعلی با حجب نوین	کش و قیطان	۳۰ تن	-
		نوار پرده	۳۰ تن	
	سفیدان فرش تبریز	فرش ماشینی	۵۰۰۰۰ مترمربع	-
	محمود اسدی	گردبافی	۱۰۰ تن	-
	حمید شهیدی رابع	نوار پرده عمودی - بافت	۵۰ تن	-
	عباس واحدیان	لحاف پنبه‌ای	۱۵۰۰۰ عدد	-
	شرکت آرین فن سازه	کیسه بیگ بگ	۷۲۰ تن	-
	حریر بافت خسروشهر	پارچه برزنت	۴۰۰۰۰۰ مترمربع	۱۲
	میرمجتبی فتاح پور	رنگرزی حوله	۱۵۰ تن	-
		گردبافی	۱۰۰ تن	
	میر اسماعیل و سید بهروز و میر پرویز صفوی اسکندانی	حوله	۵۰ تن	-
	حسین حاتمی خلیجان	آماده‌سازی الیاف پلی‌استر	۶۰۰ تن	-
	ایلکار	رنگرزی-چاپ-تکمیل پارچه‌های کشیاف	۱۷۰ تن	۹
	حسن اصل زینی اسفهلان	پارچه حوله‌ای	۳۶ تن	-
	مهدی شاکری	انواع حوله آماده	۷۲ تن	-
	ساناز باغبان رضوان و رباب زاد کاظمی درخشی	پرده عمودی	۳۶ تن	-



شهرستان / شهر	صنعت / شرکت	نام محصول	ظرفیت تولید (تن یا مترمربع / سال)	تعداد کارکنان تقریبی (نفر)
	هادی کریم خانی نیا	پارچه حوله‌ای	۳۰ تن	-
	حفاظ برزنت تبریز	پارچه برزنت	۳۰۰۰۰۰۰ مترمربع	-
	اطلس پود	نخ پلی‌استر	۲۲۰۰۰ تن	۳۵۰
		نخ استرچ	۳۰۰۰ تن	
		پارچه‌های توری	۱۴۰۰ تن	
	حوله گلزار طریقت	حوله ساده	۱۵۰۰۰۰۰ مترمربع	-
	منسوجات نرمینه بافت	حوله ساده	۳۶۰۰۰۰۰ مترمربع	-
	جمشید اسمعیل زاده	حوله ساده	۵۰۰۰۰۰۰ مترمربع	-
	حامد اعلا باف صباغی	لحاف از الیاف مصنوعی	۱۵۰۰۰ عدد	-
	حسین سپهرنژاد	حوله لباسی	۹۶۰۰۰ مترمربع	-
		پارچه حوله‌ای تاری پودی	۸۷۰۰۰ مترمربع	
	کریم هریدی	پارچه گردباف	۵۰ تن	-
	ایرج براء سیان	گلدوزی بر روی پارچه	۷۲۰۰۰ مترمربع	-
	یونس جوادی آبخواره	انواع نخ فانتزی	۱۹۰ تن	-
	میرحسین سنگ تراش	پرده کرکره پارچه‌ای	۹۰۰۰۰۰ مترمربع	-
		پرده کرکره فلزی	۹۰ تن	
	صنایع حوله‌بافی ترک بافت تبریز	حوله ساده	۶۰۰۰۰۰۰ مترمربع	-
	محمدحسین تقی‌زاده ناصر	انواع نوار و قیطان منسوج	۱۲۸ تن	-
	سید حجت ابوالحسنی	پرچم	۲۵۰۰۰۰۰ مترمربع	-
	صنعتی ایران لایه پناهی	لحاف از الیاف مصنوعی	۳۸۵۰۰۰ عدد	-
		بالش از انواع الیاف	۵۰۰۰۰۰ عدد	
		منسوج بی بافت، تشکیل لایه در محیط خشک به روش کاردینگ، با اتصال حرارتی	۱۵۰۰ تن	
	سیفعلی کارگر	لحاف از الیاف مصنوعی	۲۲۴۰۰۰ عدد	-
		بالش از انواع الیاف	۳۰۰۰۰۰ عدد	
	نادر شکاری بیرق	لحاف از الیاف مصنوعی	۱۰۰۰۰ عدد	-
		بالش از انواع الیاف	۲۰۰۰۰ عدد	
		انواع تشک به‌جز تشک‌های خاص درمان، توان بخشی و مراقبت پزشکی	۶۰۰۰۰ عدد	
	آذر منسوجات سهلان	گلدوزی بر روی پارچه	۹۰۰۰۰ مترمربع	۶
	ایپک نگار پویا	کیسه پلی‌پروپیلن بافته‌شده لمینیت شده	۹۰۰ تن	-
		جامبوبگ	۳۷۲۰ تن	
		تک رشته‌ها از پلی‌پروپیلن	۴۰۰۰ تن	
		تسمه از پلی‌پروپیلن	۲۸۰ تن	
	نفیس بافت پارس تبریز	انواع نوار و قیطان منسوج	۹۰ تن	-
		نوار کش دار	۱۹۰ تن	
	غلامحسین تبرکی	نوار کش دار	۳۶ تن	-
	محمد رضا وکیلی اسکندانی	انواع نوار و قیطان منسوج	۶ تن	-
		برچسب و علامت از مواد نساجی	۱۵ تن	



شهرستان / شهر	صنعت / شرکت	نام محصول	ظرفیت تولید (تن یا مترمربع / سال)	تعداد کارکنان تقریبی (نفر)
		نوار کش دار	۱۴۵ تن	
	اعلاء چاپ آفریده تبریز	چاپ- تکمیل پارچه تار پودی	۲۰ تن	-
	آذر رویال پارس	لحاف از الیاف مصنوعی	۳۰۰۰ عدد	-
		بالش از انواع الیاف	۳۰۰۰ عدد	
	گلستان بافت	تشک فنری	۸۰۰۰ عدد	-
		کیسه پلی پروپیلن بافته شده ساده	۵۳۰۰ تن	
		کیسه پلی پروپیلن بافته شده لمینیت شده	۵۳۰۰ تن	
		کیسه بدون بافت پلاستیکی یک لایه از پلی اتیلن	۱۰۰۰ تن	
		فیلم یک لایه معمولی از پلی اتیلن	۲۰۰۰ تن	
		تولید گرانول بازیافتی از پلی پروپیلن	۱۲۰۰ تن	
	قارداشلار جوراب	انواع جوراب	۱۵۰۰۰۰۰ دوجین	-
		پارچه گردباف	۱۰۰ تن	
		پوشاک راحتی مردانه و پسرانه، تار پودی	۱۹۰۰۰۰	
	سید بهزاد صفوی اسکندانی	حوله ساده	۱۶۰۰۰۰ مترمربع	-
	فروغ آذر تبریز	تابندگی انواع نخ ریسیده شده به جز نخ دوخت	۳۰۰۰ تن	-
	یعقوب برادران ستارزاده	حوله ساده	۱۰۰۰۰۰۰ مترمربع	-
	ترمه بافت آذر	کیسه پلی پروپیلن بافته شده ساده	۱۳۷۰۰ تن	-
		کیسه پلی پروپیلن بافته شده لمینیت شده	۱۹۰۰ تن	
		تک رشته ها از پلی پروپیلن	۱۳۷۰۰ تن	
	رسول اسدی اسکندانی	تابندگی و تثبیت حرارتی انواع نخ های فیلامنت (هیت ست شده)	۹۵ تن	-
		انواع نوار و قیطان منسوج	۱۵ تن	
		دوک پلاستیکی	۴۵ تن	
	غزال نساج نوید	حوله ساده	۲۱۰۰۰۰ مترمربع	-
	رحیم بایرامزاده حقیقی	پارچه های لمینیت شده یا پوشش داده شده با مواد پلیمری و رزین ها	۱۰۰ تن	-
	سلامت طب گستر نوین جامع	البسه و پوشاک از منسوجات بی بافت	۱۰۰۰ تن	-
	رزین تاژ تبریز	رومیزی	۱۲۰۰۰۰۰ مترمربع	-
		لحاف از الیاف مصنوعی	۵۰۰۰۰ عدد	
		بالش از انواع الیاف	۵۰۰۰۰ عدد	
		پارچه های لمینیت شده یا پوشش داده شده با مواد پلیمری و رزین ها	۱۴۰۰ تن	
	مانیان طب گستر ایرانیان	البسه و پوشاک از منسوجات بی بافت	۶۰ تن	-
	رضا پور محمدولی	انواع ملحفه و روبالشی به جز ملحفه بی بافت	۶۴۰۰۰ عدد	-
		لحاف از الیاف مصنوعی	۶۳۰۰۰ عدد	
		بالش از انواع الیاف	۱۲۷۵۰۰ عدد	



شهرستان / شهر	صنعت / شرکت	نام محصول	ظرفیت تولید (تن یا مترمربع / سال)	تعداد کارکنان تقریبی (نفر)
		انواع تشک به جز تشک‌های خاص درمان، توان‌بخشی و مراقبت پزشکی	۶۴۰۰۰ عدد	
	مهدی حاتمی نوشهر	منسوجات نسجی لایه دوزی شده	۲۹۰ تن	-
	آذران بافت آران	کیسه پلی پروپیلن بافته شده ساده	۴۶۰ تن	۳۲
		جامبوگ	۶۸۰ تن	
		تک رشته‌ها از پلی پروپیلن	۱۱۴۰ تن	
	علی بابائی اسفهان	نوار کش دار	۶۰ تن	-
	علیرضا مظلومیان دینی	انواع نوار و قیطان منسوج	۳۰ تن	-
	تولیدی پالازموکت	تابندگی و تثبیت حرارتی انواع نخ رسیده شده به جز نخ دوخت (هیت ست شده)	۱۷۰۰ تن	۱۶۷
		نخ بی سی اف پلی استر	۲۵۰۰ تن	
		نخ بی سی اف نایلون	۱۷۵۰ تن	
		نخ بی سی اف پلی پروپیلن	۱۰۰۰۰ تن	
		رنگرزی نخ پلی استر	۷۰۰ تن	
		چتایی پشت موکت	۱۵۰۰ تن	
		موکت تافتینگ	۶۲۰۰۰۰ مترمربع	
		چاپ حرارتی موکت	۱۰۰۰۰۰۰ مترمربع	
		منسوج بی بافت، تشکیل لایه در محیط خشک به روش کاردینگ، با اتصال مکانیکی (سوزن زنی)	۱۰۰۰ تن	
		کامپاند و گرانول پلیمری	۱۲۰۰ تن	
		مسترپیج پلیمری	۴۵۰ تن	
		تک رشته‌ها از پلی پروپیلن	۱۵۰۰ تن	
		کف پوش از پی‌وی‌سی	۷۰۰۰ تن	
		آقایان میراسماعیل، میرکاظم صفوی اسکندانی و احمد و محمدرضا و کیلی اسکندانی	حوله ساده	
	قربان ثنائی	خدمات کیسه دوزی، چاپ و یا لمینیت کیسه	۱۰۰۰۰۰۰ مترمربع	-
	رضا حسین پور فاضل	حوله ساده	۶۰ تن	-
	براتعلی و کیلی اسکندانی جواد نصیرزاده صمصام کندی	انواع نوار و قیطان منسوج	۱۳۰ تن	-
		کیسه خواب	۱۵۰۰۰ عدد	
		چادر مسافرتی پوشش داده شده گرم کن ورزشی	۲۰۰۰ عدد	
		انواع کیف و ساک دستی	۳۰۰۰ عدد	-
	ابوالقاسم تقی‌زاده ناصر	انواع نوار و قیطان منسوج	۴۵ تن	-
	سعید مسلمی بیرامی	رنگرزی- چاپ- تکمیل پارچه حلقوی	۷۵ تن	-
	ریسندگی ثنائیس زرین	نخ صد در صد پنبه‌ای (اېن‌اند)	۱۱۴۰ تن	-
	محمدباقر ولی‌زاده قره‌آغاجی	نوار کش دار	۲۰۶ تن	-
	ناصر بشتاییم	انواع جوراب	۲۴۰۰۰۰ دوچین	-



شهرستان/شهر	صنعت/شرکت	نام محصول	ظرفیت تولید (تن یا مترمربع/سال)	تعداد کارکنان تقریبی (نفر)
	حوله متین تکمیل آذر	حوله ساده	۳۵۰۰۰ مترمربع	-
	محمد لفظی	شستشو و سفیدگری پشم	۳۱۰ تن	-
		پشم حاجی شده	۱۵۰ تن	-
خدا آفرین	محمدتقی ولیزاده قره‌آغاجی	رنگرزی-تکمیل پارچه حلقوی	۲۷۵ تن	-
	آذر پاک کلیبر	پنبه پاک‌کنی	۵۰۰۰ تن	۲۰
سراب	هاشم جوانبخت	پنبه محلوج	۴۰۰۰ تن	-
		نخ پشمی خالص	۳۰۰ تن	-
	سیما بافت آذربایجان	نخ پنبه پلی‌استر (اپن‌اند)	۱۵۰۰ تن	-
شبستر	صنایع گونی‌بافی و بسته‌بندی جسور	پارچه پنبه پلی‌استر	۷۵۰۰۰۰۰ مترمربع	-
		گونی پلی‌پروپیلن	۶۷۵۰ تن	-
	محمدتقی راهرو	فیلم پلاستیکی	۳۸۰۰ تن	-
۲۲۰	شرکت پلیمر کیسه تبریز	حوله	۲۰ تن	-
		گونی پلی‌پروپیلن	۱۶۰۰۰ تن	-
	صنایع تجاری پارلا منسوجات	گونی پلی‌پروپیلن لمینیت شده	۳۵۰۰ تن	-
-	حد خراسانی	گلدوزی بر روی پارچه	۶۰۰۰۰۰۰ مترمربع	-
-	قدرت‌اله پیر محمدی	پرده عمودی پارچه‌ای	۶۴ تن	-
-	نگار بافت سهلان	گلدوزی بر روی پارچه	۳۶۰۰۰ مترمربع	-
۴۱	توسعه صنعت نساجی آذران	گلدوزی بر روی پارچه	۱۲۵۰۰۰ مترمربع	-
-	صنایع گونی‌بافی و بسته‌بندی جهان تکین	نخ صد در صد پنبه‌ای (اپن‌اند)	۱۳۰۰ تن	-
		نخ پنبه پلی‌استر (اپن‌اند)	۴۰۰ تن	-
		پارچه پنبه پلی‌استر	۳۵۰۰۰۰۰ مترمربع	-
-	صنایع گونی‌بافی و بسته‌بندی جهان تکین	کیسه پلی‌پروپیلن بافته‌شده ساده	۲۰۰۰ تن	-
		تک رشته‌ها از پلی‌پروپیلن	۲۰۰۰ تن	-
-	گونی‌بافی انزاب تسوج	کیسه پلی‌پروپیلن بافته‌شده ساده	۳۱۰۰ تن	-
-	صنایع تجاری پارلا منسوجات	پارچه پرده‌ای (تاروپود فیلامنت)	۵۷۰۰۰۰ مترمربع	-
		پارچه پلی‌استر	۳۳۰۰۰۰۰ مترمربع	-
-	جواد ملجاء بصیری	انواع ملحفه و روبالشی به‌جز ملحفه بی بافت	۲۰۰۰۰۰۰ مترمربع	-
		لحاف از الیاف مصنوعی	۵۰۰۰۰ مترمربع	-
-	سام بافت پارسیان صنعت	کیسه پلی‌پروپیلن بافته‌شده ساده	۲۸۵۰ تن	-
		تک رشته‌ها از پلی‌پروپیلن	۲۸۵۰ تن	-
-	آذر فدک شبستر	کیسه پلی‌پروپیلن بافته‌شده ساده	۴۰۰۰ تن	-
		کیسه پلی‌پروپیلن بافته‌شده لمینیت شده	۲۲۶۰ تن	-
		کامپاند و گرانول پلیمری	۱۲۰۰ تن	-
		تسمه از پلی‌پروپیلن	۱۱۲۵ تن	-
		فیلم یک‌لایه معمولی از پلی‌اتیلن	۱۲۵۰ تن	-
-	ترمه تاوریز آذران	منسوج بی بافت، تشکیل لایه به روش مذاب اسپان باند، با اتصال حرارتی	۳۶۰۰ تن	-
-	محمد خورشید شبستری	حوله ساده	۱۲۰۰۰۰ مترمربع	-



شهرستان / شهر	صنعت / شرکت	نام محصول	ظرفیت تولید (تن یا مترمربع / سال)	تعداد کارکنان تقریبی (نفر)	
عجبشیر	آذین پرده سفیر	گلدوزی بر روی پارچه	۲۲۵۰۰ مترمربع	-	
	اطهر بافت عجبشیر	کیسه پلی پروپیلن بافته شده ساده	۳۵۰۰ تن	-	
		کیسه پلی پروپیلن بافته شده لمینیت شده	۱۵۰۰ تن	-	
		تک رشته‌ها از پلی پروپیلن	۴۰۰۰ تن	-	
عجبشیر	تعاونی ترمه سیصدوسی یکصد و سی و دو عجبشیر	روتختی آماده	۳۰۰ عدد	-	
		رومیزی	۴۰۰ مترمربع	-	
		گلدوزی بر روی پارچه	۵۰۰۰ مترمربع	-	
		سوزن‌دوزی بر روی پوشاک	۵۰۰۰ مترمربع	-	
مراغه	سهند تاروپود	پارچه فاستونی	۴۵۰۰۰۰ مترمربع	-	
	بهیاف ایران	پارچه متقال	۲۳۰۰۰۰۰ مترمربع	-	
		پارچه جین	۲۶۰۰۰۰ مترمربع	-	
	جعفر شیری صومعه	رنگرزی انواع نخ	۳۰۰ تن	-	
		سایین صنعت	خدمات کیسه دوزی، چاپ و یا لمینیت کیسه	۱۲۰۰۰۰۰ مترمربع	-
			خدمات کیسه دوزی، چاپ و یا لمینیت کیسه	۱۵۰۰۰۰۰ مترمربع	-
	زرین نخ ایرانیان	رنگرزی نخ پنبه‌ای و الیاف مصنوعی	۹۰۰ تن	-	
مرد	مجید زینالزاده	جوراب کشاف	۱۵۰۰۰۰ دوجین	-	
ملکان	اکبر خداپور بگتاش	فرش ماشینی	۶۶۰۰۰ مترمربع	-	
میانه	حسن قنبری	روکش صندلی خودرو	۳۶۰۰۰۰ مترمربع	-	
	حسن نامداری ترکمانی	حلاجی الیاف پلی استر (الیاف توپی و پرکن)	۶۳۰ تن	-	
ورزقان	ریسندگی زرنخ آذر	نخ پشمی خالص	۲۵۰ تن	-	
هریس	آذربافت شهاب	جوراب	۱۲۰۰۰۰ دوجین	-	
	عیسی علی محمد زرنقی	پشم حلاجی شده	۲۶۵ تن	-	

استان آذربایجان غربی

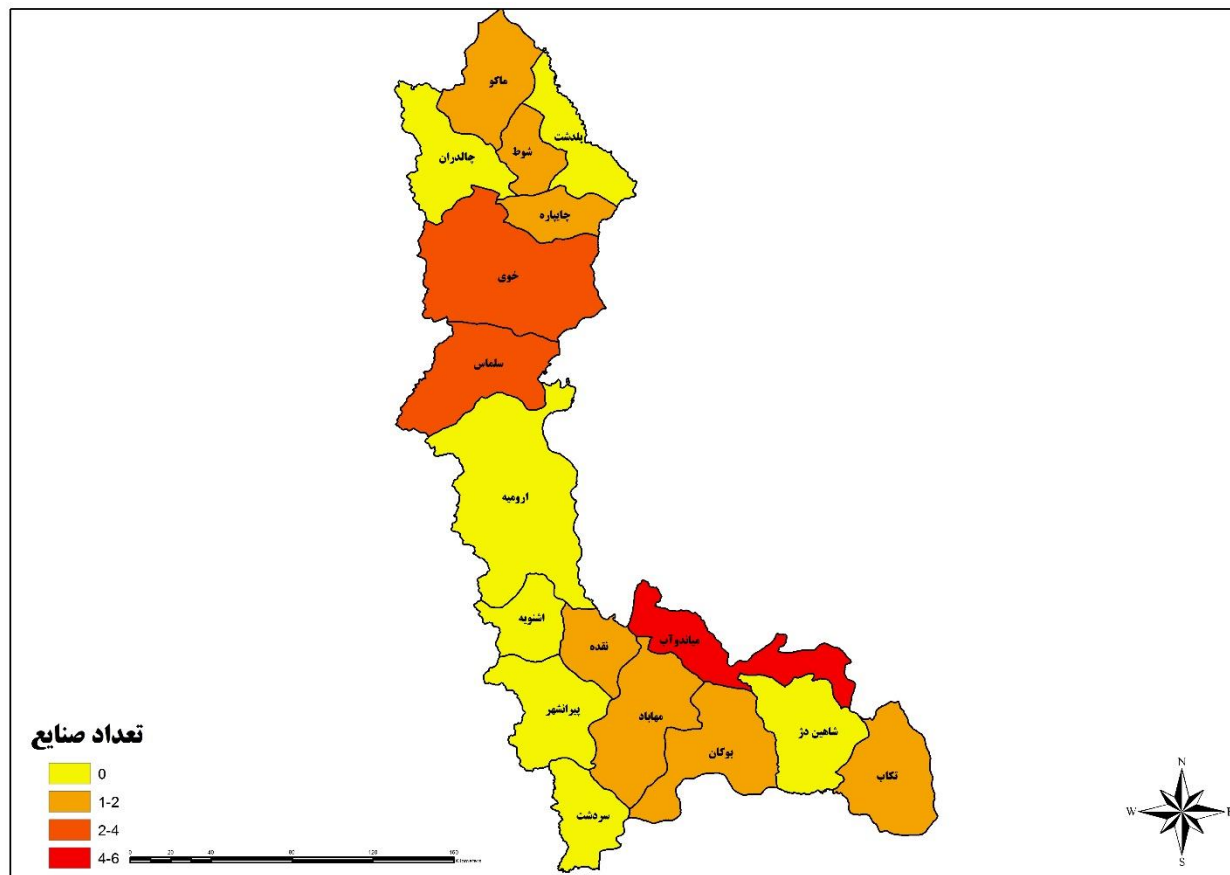

شکل ۴. نقشه توزیع صنعت منسوجات در استان آذربایجان غربی

جدول ۳. صنایع منسوجات در استان آذربایجان غربی

شهرستان/شهر	صنعت/شرکت	نام محصول	ظرفیت تولید (تن یا متر مربع/سال)	تعداد کارکنان (تقریبی نفر)
بوکان	رایا گونی بافت بوکان	کیسه پلی پروپیلن بافته شده ساده	۲۰۰۰ تن	-
	ریحانه شیخ بگلو	کیسه پلی اتیلن بافته شده	۴۲۰ تن	-
تکاب	صنعتی بومرنگ آسیا	نخ بی سی اف پلی پروپیلن	۹۰۰ تن	-
		نخ سی اف پلی پروپیلن	۹۰۰ تن	-
چایپاره	فرش پدیده آذربایجان چایپاره	فرش ماشینی	۹۶۰۰۰ مترمربع	-
خوی	کارخانجات نساجی خوی	تکذبان آزادی	منسوج بی بافت، تشکیل لایه در محیط خشک به روش کاردینگ، با اتصال مکانیکی (سوزن زنی)	۳۰۰ تن
		پارچه کتان	۱۵۸۴۰۰۰ مترمربع	-
		نخ صد در صد پنبه‌ای (رینگ)	۱۳۰۰ تن	-
		نخ صد در صد پنبه‌ای (اپن‌اند)	۹۰۰۰ تن	-
		نخ پنبه پلی‌استر (اپن‌اند)	۱۰۵۰ تن	-
		نخ ویسکوز (اپن‌اند)	۲۴۵۰ تن	-
		نخ پلی‌استر (ایر تکسچره)	۱۰۰۰ تن	-



شهرستان/شهر	صنعت/شرکت	نام محصول	ظرفیت تولید (تن یا متر مربع/سال)	تعداد کارکنان تقریبی (نفر)
		پارچه جین	۳۱۶۸۰۰۰۰ مترمربع	
	رباب دلخواه	پارچه گردباف	۱۰ تن	-
		پارچه حلقوی تخت	۲۰ تن	
سلماس	صنایع نساجی سلماس نسج	نخ فانتزی	۲۲۹۷ تن	-
	سارا کنگرلویی	گلدوزی بر روی پارچه	۱۲۰۰۰ مترمربع	-
	کبری حسنی مغانجوقی	لحاف از الیاف طبیعی	۵۵۰ عدد	-
		لحاف از الیاف مصنوعی	۵۵۰ عدد	
	خلیل رضائیان	کیسه پلی اتیلن بافته شده	۱۰۰ تن	-
		خدمات کیسه دوزی، چاپ و یا لمینیت کیسه	۱۵۰۰۰۰۰۰ مترمربع	
		چاپ فلکسو برای بسته بندی	۸۶۴ تن	
		ظروف پلی پروپیلن	۳۶۰ تن	
		ظروف یک بار مصرف پلاستیکی (غیر اسفنجی)	۵۰۴ تن	
شوط	فرش مسعود آذربایجان	فرش ماشینی	۷۵۰۰۰ مترمربع	-
ماکو	افشار آذربایجان	فرش ماشینی	۳۵۰۰۰ مترمربع	-
مهاباد	رسول رحیمی	البسه و پوشاک از منسوجات بی بافت	۷ تن	-
میاندوآب	تعاونی ۱۸ میاندوآب	انواع پتو	۱۹۰۰۰۰ تخته	-
	فرش زرین نقش آذربایجان	فرش ماشینی	۱۵۰۰۰۰ مترمربع	-
	فرش نخ ابریشم میاندوآب	فرش ماشینی	۱۵۰۰۰۰ مترمربع	-
	فرش ستاره افشار	فرش ماشینی	۱۲۰۰۰۰ مترمربع	-
	ابریشم پلاست ایرانیان	کیسه پلی پروپیلن بافته شده ساده	۵۰۰۰ عدد	-
	فرش افشار زرینه	فرش ماشینی	۱۲۰۰۰۰ مترمربع	-
نقده	تعاونی تولیدی چادر صحرائی سلدوز-قریب نقده	چادر صحرائی	۱۵۰۰۰ عدد	-
		انواع کیف	۳۵۰۰ عدد	-
	شرکت آذر ایپک سولدوز	فرش ماشینی	۱۰۰۰۰ مترمربع	-

استان اردبیل

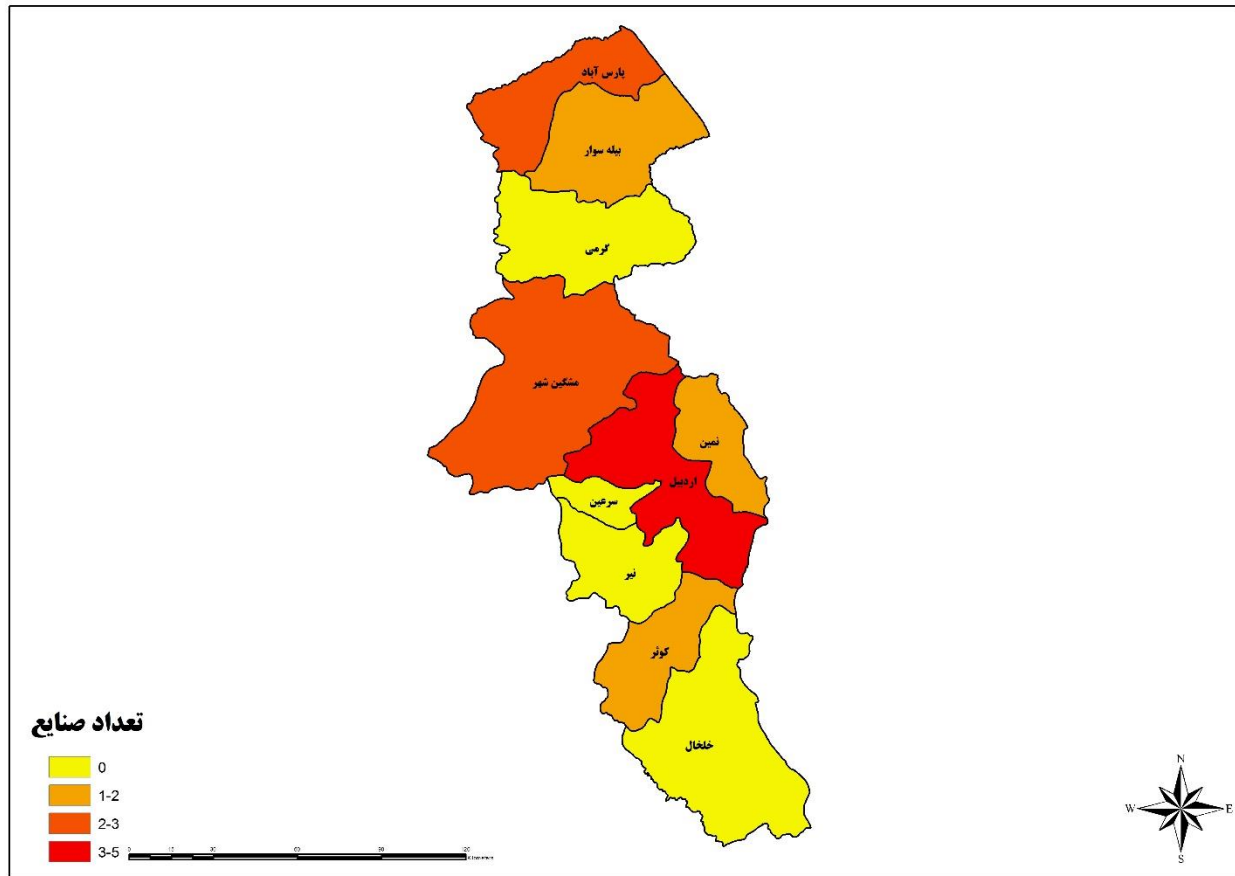

شکل ۵. نقشه توزیع صنعت منسوجات در استان اردبیل

جدول ۴. صنایع منسوجات در استان اردبیل

شهرستان/شهر	صنعت/شرکت	نام محصول	ظرفیت تولید (تن یا متر مربع/سال)	تعداد کارکنان تقریبی (نفر)	
اردبیل	شرکت ابریشم سبلان	نخ مرسریزه	۲۰۶۰ تن	-	
	شرکت نساجی اردبیل	نخ پنبه	۶۰۰۰ تن	-	
	شرکت گروه نساجی ستاره اردبیل	شرکت تولیدی نسیم خواب	پارچه جین	۶۰۰۰۰۰ مترمربع	-
		شرکت تولیدی نسیم خواب	لحاف پنبه‌ای	۳۰۰۰۰ عدد	۳۰
انواع مبیل	۲۱۰۰ دست				
انواع تشک	۲۵۰۰۰ عدد				
		بالش	۳۰۰۰۰ عدد		
پارس آباد	شرکت پیشگامان پودینه آتا	چاپ- تکمیل پارچه تار پودی	۴۵۰ تن	۸	
	پنبه پاک‌کنی بابک مغان	حلاجی پنبه	۱۵۰۰ تن	-	
پارس آباد	پنبه پاک‌کنی ارس وش مغان	پنبه پاک‌کنی	۴۵۰۰ تن	-	
		آراز وش مغان	خشک کردن ذرت تر	۵۰۰۰ تن	۹
	هاجر پروین	هاجر پروین	حلاجی پنبه	۴۷۰۰ تن	-
روتختی آماده			۵۰۰۰ عدد	-	



شهرستان/شهر	صنعت/شرکت	نام محصول	ظرفیت تولید (تن یا متر مربع/سال)	تعداد کارکنان (تقریبی نفر)
		رومیزی	۸۰۰۰ عدد	
		لوازم پارچه‌ای موردنیاز آشپزخانه	۱۵۰۰۰ مترمربع	
		لحاف از الیاف مصنوعی	۳۰۰۰ عدد	
		پرده منسوج نورگیر	۱۵۰۰۰ مترمربع	
کوثر	مبین کوهی نژاد کیوی	چادر اقامت	۲۰۰۰۰۰ عدد	-
		چادر اتومبیل	۲۵۰۰۰۰ عدد	-
	بهرام ابراهیمی	انواع جوراب	۱۴۴۰۰۰ دوچین	-
مشگین شهر	کسری بافت سبلان	فرش ماشینی	۲۰۰۰۰ مترمربع	-
	رحمان بوستانچی خیای	پشم شویی، چربی‌گیری	۱۵۰ تن	-
نمین	حمیدرضا بالاپور	انواع نوار و قیطان منسوج	۲۴ تن	-
	اله شکر جوادی قشلاقی مازان	رنگرزی نخ پشمی	۵۰ تن	-

استان اصفهان

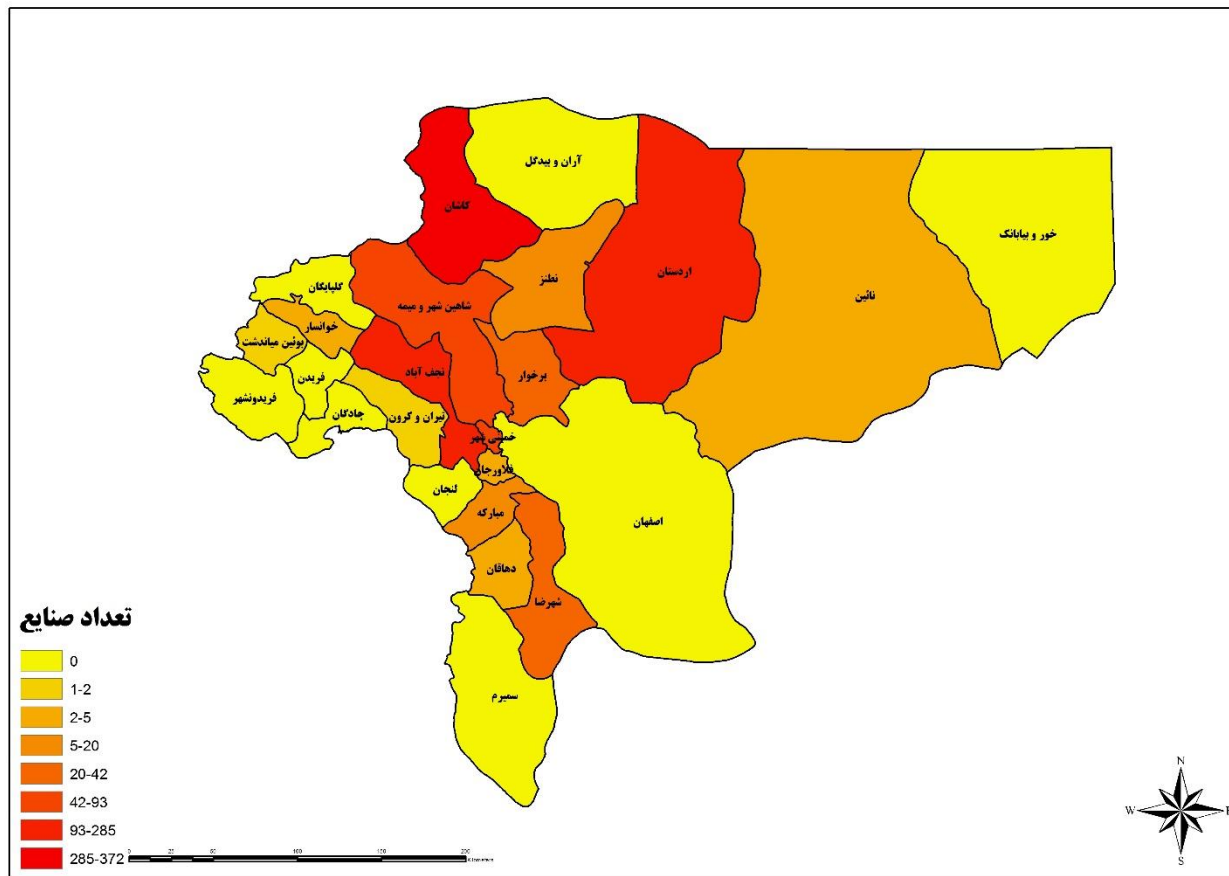

شکل ۶. نقشه توزیع صنعت منسوجات در استان اصفهان

جدول ۵. صنایع منسوجات در استان اصفهان

شهرستان/شهر	صنعت/شرکت	نام محصول	ظرفیت تولید (تن) یا متر مربع/سال)	تعداد کارکنان (نفر)
اردستان	راد نوین نوتاش	پارچه فاستونی	۱۰۰۰۰۰۰ مترمربع	-
		رنگرزی انواع پارچه غیر از کشیاف	۴۰۰ تن	-
		تکمیل پارچه فاستونی	۱۵۰۰۰۰۰ مترمربع	-
	مهاباد ریس	نخ پنبه کارد شده	۱۰۰۰ تن	-
	ریسندگی نخ کاران	نخ پتو	۴۰۰ تن	-
		نخ پنبه پلی استر	۶۰۰ تن	-
	فرش تابان مهر	کف پوش تافتینگ از پشم خالص	۱۵۰۰۰۰ مترمربع	-
	سلامت حاج سید عبدالحسین	پارچه های سیستم پنبه ای و الیاف مصنوعی	۲۱۰۰۰۰۰ مترمربع	-
	ریسندگی و بافندگی کف اصفهان	نخ پنبه	۱۰۰۰ تن	-
	ماهوت	لحاف پنبه ای	۷۰۰ عدد	-
		الیاف پلی پروپیلن الیاف	۱۰۰۰۰ تن	-



شهرستان/شهر	صنعت/شرکت	نام محصول	ظرفیت تولید (تن یا متر مربع/سال)	تعداد کارکنان (نفر)
		موکت نمدی	۱۱۵۰۰۰ مترمربع	
	گلریز اصفهان	رنگرزی نخ پشم	۱۶۸۰۰۰۰۰ مترمربع	-
	اسدی- منوچهر	پارچه کشاف گردگردبافی	۷۷ تن	-
	نیلفروشان-اصغر	پارچه کشاف گردگردبافی	۸۰ تن	-
	صفاکار - محمود	پارچه کتن وراشل	۱۳۰ تن	-
	رضایی- علی	پارچه‌های سیستم پنبه‌ای و الیاف مصنوعی	۳۹۶۰۰۰ مترمربع	-
	نوروزی نیا-علی	پارچه کشاف گردگردبافی	۲۶۰ تن	-
	نوار و کشاف ایران	انواع نوار منسوج نوار بافی	۳۰۰ تن	-
	رنگرزی و تکمیل بهرنگان	رنگرزی، چاپ و تکمیل پارچه‌های پنبه‌ای	۱۳۵۰ تن	-
	تضامنی عباس ربانی و پسران	انواع نوار منسوج نواربافی	۳۰ تن	-
		روبری	۱۰۰۰۰۰ مترمربع	-
	پتو بافی اطمینان	نخ پتو	۲۴۰ تن	-
	فرش سامان مهیار	فرش ماشینی	۵۰۰۰۰۰ مترمربع	-
	هرند نائین	فرش ماشینی	۱۲۰۰۰۰ مترمربع	-
	بابائی-حسین	رنگرزی نخ پشم	۵۰۰ تن	-
	ارمک	پارچه‌های سیستم پنبه‌ای و الیاف مصنوعی	۴۰۰۰۰۰ مترمربع	-
	مویدی-فضل اله	پارچه‌های سیستم پنبه‌ای و الیاف مصنوعی	۶۰۰۰۰۰ مترمربع	-
	تولیدی شقایق بافت	پارچه کشاف تخت تریکوبافی	۸۰ تن	-
	تعاونی و بافندگی قائم حسن آباد	پارچه‌های سیستم پنبه‌ای و الیاف مصنوعی	۵۰۰۰۰۰ مترمربع	-
	یزدخواستی-رسول و مسعود	پارچه کشاف تخت تریکوبافی	۹۳ تن	-
	یزدخواستی-محمدعلی و شفیعیان-احمد	پارچه کشاف تخت تریکوبافی	۵۳ تن	-
	تولیدی و صنعتی مریم اصفهان	نخ فرش ماشینی	۵۵۰ تن	-
	قلمکاربان-فضل اله	پارچه کشاف گردگردبافی	۱۲۵ تن	-
	گلفام اصفهان	پارچه‌های سیستم پنبه‌ای و الیاف مصنوعی	۶۲۰۰۰۰ مترمربع	-
	نساج پور اصفهانی-سعید و حمید و مسعود	پارچه پلی‌استر پنبه	۱۰۰۰۰۰۰ مترمربع	-
		پارچه پلی‌استر ویسکوز	۲۰۰۰۰۰۰ مترمربع	-
		پارچه متقال	۱۰۰۰۰۰۰ مترمربع	-
	تعاونی راد باف اصفهان	پارچه پلی‌استر پنبه	۲۰۰۰۰۰ مترمربع	-
		پارچه پلی‌استر ویسکوز	۲۰۰۰۰۰ مترمربع	-
		پارچه متقال	۲۰۰۰۰۰ مترمربع	-
	نادعلیان آذرخوارانی-هوشنگ	نخ خامه قالی	۱۰۰ تن	-
		نخ پتو	۲۰۰ تن	-



شهرستان/شهر	صنعت/شرکت	نام محصول	ظرفیت تولید (تن یا متر مربع/سال)	تعداد کارکنان (نفر)
	تعاونی ریسندگی و بافندگی تابان کویرسپیددشت	پارچه پلی استر ویسکوز	۲۵۳۰۰۰ مترمربع	-
	نخکار- حسین	پارچه پلی استر ویسکوز	۸۰۰۰۰۰ مترمربع	-
	میرمحمد حسینی اصفهانی-حسن و علیرضا	رنگرزی، چاپ و تکمیل پارچه‌های پنبه‌ای	۲۰۰۰۰۰۰ مترمربع	-
	اخوان مقدم-رحیم و اکبر و اصغر و حسن	رنگرزی، چاپ و تکمیل پارچه‌های پنبه‌ای	۱۹۰۰۰۰۰ مترمربع	-
	نساجی هدیه صفاهان	پارچه پلی استر پنبه	۲۷۰۰۰۰ مترمربع	-
		پارچه پلی استر ویسکوز	۲۱۰۰۰۰۰ مترمربع	-
		پارچه متقال	۲۷۰۰۰۰ مترمربع	-
	قلع ریز - حسین و امیرحسین و ایمان و اکرم و زهره حیدری کچویی	حصیر پلاستیکی	۵۰۰۰۰۰ مترمربع	-
	شریفزاده-احمد	پارچه استر شده با پلاستیک لمینیت	۲۵۰۰۰۰۰ مترمربع	-
	گلبافت هرند سپاهان	فرش ماشینی	۸۰۰۰۰ مترمربع	-
	هاشمی نیا-سید مرتضی و سید محمد و سید محمدرضا و سید علی	پارچه پلی استر ویسکوز	۶۲۰۰۰۰ مترمربع	-
	سپاهان بافت	پارچه کشاف گردگردبافی	۱۵۰ تن	-
	اکمل	چاپ و تکمیل پارچه	۲۲۵۰۰۰۰ مترمربع	-
	ذوب ریس اصفهان	پارچه پلی استر پنبه	۷۰۰۰۰۰ مترمربع	-
		پارچه پلی استر ویسکوز	۷۰۰۰۰۰ مترمربع	-
	خسروی دهقی - ولی اله	پارچه‌های سیستم پنبه‌ای و الیاف مصنوعی	۱۲۷۶۰۰ مترمربع	-
	نادعلیان - منوچهر و علیرضا	نخ خامه قالی	۲۱۰ تن	-
	سلطانی نیا-مصطفی	چاپ و برش و دوخت گونی و کیسه های پلی پروپیلن	۲۳۰۰ تن	-
	نگین بافت هرند	پارچه پرده‌ای سیستم پنبه‌ای	۱۰۰۰۰۰۰ مترمربع	-
		پارچه رو مبلی سیستم پنبه‌ای	۱۰۰۰۰۰۰ مترمربع	-
	ایمن کار پایدار	انواع نوار منسوج نوار بافی	۱۵۰ تن	-
	مباشربور - مرتضی و اکرم و مهناز و اعظم و نرمی اصفهانی - زینت و رجالی - مجید و رسول و لیدا و شیما و کتابیون	پارچه پلی استر پنبه	۳۰۰۰۰۰ مترمربع	-
		پارچه پلی استر ویسکوز	۳۰۰۰۰۰ مترمربع	-
	تولید نخ بهار اصفهان	نخ پلی استر	۱۹۰۰ تن	-
		نخ پلی پروپیلن	۱۵۰۰ تن	-
	اربابیان-مسعود	پارچه کشاف گردگردبافی	۱۰۰ تن	-
		پارچه‌های سیستم پنبه‌ای و الیاف مصنوعی	۲۰۰۰۰۰۰ مترمربع	-
	نساج پور - حسن و شهلا	پارچه‌های سیستم پنبه‌ای و الیاف مصنوعی	۱۶۰۰۰۰۰ مترمربع	-



شهرستان/شهر	صنعت/شرکت	نام محصول	ظرفیت تولید (تن یا متر مربع/سال)	تعداد کارکنان (نفر)
	مویدی - مجید	پارچه‌های سیستم پنبه‌ای و الیاف مصنوعی	۱۳۰۰۰۰۰ مترمربع	-
	نساجان اصفهان	پارچه فاستونی	۸۰۰۰۰۰ مترمربع	-
		پارچه متقال	۷۰۰۰۰۰ مترمربع	-
		پارچه پلی‌استر ویسکوز	۷۰۰۰۰۰ مترمربع	-
	فرش شیخ صفی اصفهان واحد شماره ۲	تکمیل فرش ماشینی	۱۲۵۰۰۰۰ مترمربع	-
	فرش شیخ صفی اصفهان واحد شماره ۱	فرش ماشینی	۱۶۰۰۰۰ مترمربع	-
	نخ عالی	نخ پلی‌پروپیلن	۱۲۰۰ تن	-
		تثبیت تاب نخ‌های سنتتیک هیت‌ست	۴۰۰ تن	-
		فرش ماشینی	۱۰۰۰۰۰ مترمربع	-
	خبازیان - محمدرضا	نخ خامه قالی	۲۱۰ تن	-
	پوشش سپید بافت	رنگرزی، چاپ، تکمیل پارچه	۳۵۰۰ تن	-
		سفیدگری پارچه	۳۵۰ تن	-
	حسینی فشارکی - سیدعباس و سید علی و هاشمی فشارکی - زهرا بگم	پارچه پلی‌استر پنبه	۹۰۰۰۰۰ مترمربع	-
		پارچه ویسکوز	۹۰۰۰۰۰ مترمربع	-
	سلامت - رحیم	پارچه رو میلی سیستم پنبه‌ای	۱۷۵۵۰۰ مترمربع	-
	محمدی-مرتضی	پارچه‌های سیستم پنبه‌ای و الیاف مصنوعی	۷۵۰۰۰۰ مترمربع	-
	مودنی - علیرضا	پارچه پلی‌استر ویسکوز	۱۵۰۰۰۰۰ مترمربع	-
	عطایی اردستانی - محمدعلی	پارچه‌های سیستم پنبه‌ای و الیاف مصنوعی	۳۰۸۰۰۰۰ مترمربع	-
	امینی جزه - حجه	پارچه‌های سیستم پنبه‌ای و الیاف مصنوعی	۱۳۵۰۰۰ مترمربع	-
	پنبه گل‌وش زاینده‌رود	پنبه پاک‌کنی	۶۰۰۰ تن	-
	طیپی نیا-سید محمد	انواع پتو خام	۱۰۰۰۰۰ تخته	-
	تولیدی ایران نو بافت	رنگرزی نخ پلی‌استر	۱۲۰۰ تن	-
		انواع نخ پنبه‌ای الیاف کوتاه	۱۰۰۰ تن	-
		نخ پنبه پلی‌استر	۱۰۰۰ تن	-
		نخ آکرلیک	۳۰۰ تن	-
		رنگرزی الیاف	۴۰۰ تن	-
		تکمیل پارچه‌های کش‌باف	۱۳۰۰ تن	-
	اشرف زاده-اکبر	عملیات مقدماتی ریسندگی حلاجی الیاف نساجی	۶۰۰ تن	-
	بافت کبیر جزه	پارچه کشباف گردگردبافی	۵۰۰ تن	-
		پوشاک تریکو	۵۰۰ تن	-
		رنگرزی، چاپ، تکمیل پارچه	۱۰۰۰ تن	-
	نساجی تجارت	نخ پنبه پلی‌استر	۲۶۰۰ تن	-
	ریسندگی و بافندگی خاتم بافت مشکنان اصفهان	نخ پنبه پلی‌استر	۱۶۰۰ تن	-



شهرستان/شهر	صنعت/شرکت	نام محصول	ظرفیت تولید (تن یا متر مربع/سال)	تعداد کارکنان (نفر)
	پیمان سپاهان	پارچه‌های سیستم پنبه‌ای و الیاف مصنوعی	۴۵۰۰۰۰ مترمربع	-
		تکمیل انواع پارچه به‌جز پارچه کشباف	۴۰۰ تن	
		تکمیل پتو	۴۵۰۰۰۰ تخته	
	ایروانی محمدآبادی-حسن	نخ خامه قالی	۲۲۷ تن	-
	تولیدی و صنعتی رسول اصفهان	نخ پلی‌استر	۹۸۰ تن	-
		تاپس آکرلیک	۷۰۰۰ تن	
		نخ فرش ماشینی	۳۹۲۰ تن	
		رنگ‌دانه‌های نساجی محصولات جانبی	۱۲۵۰ تن	
		فرش ماشینی	۱۷۰۰۰۰۰ مترمربع	
		نخ پلی‌پروپیلن	۳۵۰۰ تن	
		نخ پلی‌استر	۹۸۰ تن	
	شاهمرادی-علی	نخ پنبه پلی‌استر	۴۰۰ تن	-
	شش ستاره ایران	چتایی پلی‌پروپیلن	۸۵۰ تن	-
		گونی پلی‌پروپیلن	۶۵۰۰ تن	
		فیلم پلاستیکی تک لایه از پلی‌اتیلن	۷۰۰ تن	
	تولید نخ پیوسته زاگرس واحد شماره ۲	نخ‌های فیلامنتی پلی‌استر کاملاً آرایش یافته	۲۹۴۷۰ تن	-
	فاتحی-عبدالله و علی‌اکبر	پارچه کشباف تخت تریکوبافی	۴۵ تن	-
	شاهنگی هاشمی-محمدحسین	پارچه کتن و راشل	۱۲۰ تن	-
	گرجستانی زاده-مرتضی	پارچه کشباف گردگردبافی	۴۹ تن	-
	پوستین‌دوز-احمد	پارچه کشباف تخت تریکوبافی	۱۵ تن	-
	ریسندگی کتان	نخ پتو	۵۹۰ تن	-
	دافعیان-علی و مهنام-کمال و صالحی-عبدالله	پارچه کشباف گردگردبافی	۲۰ تن	-
	غلامی-محمد	پارچه‌های سیستم پنبه‌ای و الیاف مصنوعی	۶۳۰۰۰ مترمربع	-
	به نژاد - حسن	پوشاک کشباف	۱۶۰۰۰	-
	هاشمی-محسن	پارچه کشباف تخت تریکوبافی	۵۵۰۰	-
	کاظمی کردآبادی-حاج رضا	پارچه‌های سیستم پنبه‌ای و الیاف مصنوعی	۸۰۰۰۰ مترمربع	-
	نقیانی-قدرت اله	پارچه کشباف تخت تریکوبافی	۱۱۲۵۰ تن	-
	خدادادی - احمد	پارچه‌های سیستم پنبه‌ای و الیاف مصنوعی	۱۰۰۰۰۰ مترمربع	-
	قربانیان-عبدالوهاب	پارچه برزنت	۷۵۰۰۰ مترمربع	-
	کردگاری-عباس	پارچه‌های سیستم پنبه‌ای و الیاف مصنوعی	۴۰۰۰ مترمربع	-
	جعفری فشارکی-رسول	پارچه کشباف تخت تریکوبافی	۵۵۰۰ تن	-
	حاجیان-عباس	پارچه‌های سیستم پنبه‌ای و الیاف مصنوعی	۱۰۵۰۰۰ مترمربع	-



شهرستان/شهر	صنعت/شرکت	نام محصول	ظرفیت تولید (تن یا متر مربع/سال)	تعداد کارکنان (نفر)
	حیاتی-رمضان	پارچه‌های سیستم پنبه‌ای و الیاف مصنوعی	۹۰۰۰۰ مترمربع	-
	مقزی-احمد و رضا و مهدی	پتو	۱۲۰۰۰۰ تخته	-
	قربانیان-احمد	پارچه‌های سیستم پنبه‌ای و الیاف مصنوعی	۶۰۰۰۰ مترمربع	-
	رضازاده-محمد علی	پارچه‌های سیستم پنبه‌ای و الیاف مصنوعی	۱۷۰۰۰۰ مترمربع	-
	سبقت الهی-جعفر	رنگرزی نخ پشم	۷۹۰۰ تن	-
	عنایتی-احمد رضا	پارچه‌های سیستم پنبه‌ای و الیاف مصنوعی	۶۰۰۰۰ مترمربع	-
	قربانیان-عبدالرحمان	پارچه برزنت	۸۰۰۰۰ مترمربع	-
	حاجیان سواردزی-محمد رضا	پارچه‌های سیستم پنبه‌ای و الیاف مصنوعی	۱۲۰۰۰۰ مترمربع	-
	خانی-رضا	پارچه‌های سیستم پنبه‌ای و الیاف مصنوعی	۴۰۰۰۰ مترمربع	-
	قربانیان-غلامرضا	پارچه‌های سیستم پنبه‌ای و الیاف مصنوعی	۸۰۰۰۰ مترمربع	-
	کردگاری کردآبادی-عبدالرزاق	پارچه‌های سیستم پنبه‌ای و الیاف مصنوعی	۸۰۰۰۰ مترمربع	-
	کریمی-عباس	پارچه‌های سیستم پنبه‌ای و الیاف مصنوعی	۶۰۰۰۰ مترمربع	-
	کریمی-حسنعلی	پارچه‌های سیستم پنبه‌ای و الیاف مصنوعی	۴۰۰۰۰ مترمربع	-
	کردگاری-رسول	پارچه‌های سیستم پنبه‌ای و الیاف مصنوعی	۸۰۰۰۰ مترمربع	-
	آقابابائی-حسن	پارچه‌های سیستم پنبه‌ای و الیاف مصنوعی	۶۰۰۰۰ مترمربع	-
	کریمی-قاسم علی	پارچه‌های سیستم پنبه‌ای و الیاف مصنوعی	۶۰۰۰۰ مترمربع	-
	کریمی-حسین	پارچه‌های سیستم پنبه‌ای و الیاف مصنوعی	۶۰۰۰۰ مترمربع	-
	کریمی-جعفر	پارچه‌های سیستم پنبه‌ای و الیاف مصنوعی	۶۰۰۰۰ مترمربع	-
	بعیدی-علی	پارچه برزنت	۴۶۰۰۰۰ مترمربع	-
	بلخاری کردآبادی-رضا	پارچه برزنت	۱۰۷۰۰۰ مترمربع	-
	عنایتی-محمد	پارچه برزنت	۴۸۳۰۰۰ مترمربع	-
	مودنی-اکبر و احمد و اصغر	پارچه‌های سیستم پنبه‌ای و الیاف مصنوعی	۵۲۰۰۰۰ مترمربع	-
	امید تریکو	پارچه کتن و راشل	۱۷۱ تن	-



شهرستان / شهر	صنعت / شرکت	نام محصول	ظرفیت تولید (تن یا متر مربع / سال)	تعداد کارکنان (نفر)
	میرمحمدحسینی-علی	پارچه برزنت	۵۱۴۰۰۰ مترمربع	-
	اسماعیلی-هوشنگ وصامتی-هاشم و عباس و حسین و مراوندی-حمید و دانشمند-ایرج	پارچه برزنت	۶۴۰۰۰۰ مترمربع	-
	نمازی-حسن	پارچه‌های سیستم پنبه‌ای و الیاف مصنوعی	۳۲۳۰۰۰ مترمربع	-
	ربیعی-مصطفی	پارچه برزنت	۵ ۱۹۳۰۰ مترمربع	-
	قربانیان-علیرضا	پارچه برزنت	۳۳۰۰۰۰ مترمربع	-
	نساج پور - حسین	پارچه‌های سیستم پنبه‌ای و الیاف مصنوعی	۱۶۰۰۰۰ مترمربع	-
	آبرون-محمود	پارچه‌های سیستم پنبه‌ای و الیاف مصنوعی	۱۵۰۰۰۰ مترمربع	-
	حاجیان سواردزی-مصطفی	پارچه برزنت	۲۰۳۰۰۰ مترمربع	-
	کشاورز - علی	پارچه‌های سیستم پنبه‌ای و الیاف مصنوعی	۲۱۹۰۰۰ مترمربع	-
	کشاورز - مهدی	پارچه‌های سیستم پنبه‌ای و الیاف مصنوعی	۱۵۰۰۰۰ مترمربع	-
	شایان پود اصفهان	چاپ انواع پارچه	۳۰۰۰۰۰۰ مترمربع	-
		پارچه پلی‌استر پنبه	۱۵۰۰۰۰۰ مترمربع	-
		پارچه پلی‌استر ویسکوز	۱۵۰۰۰۰۰ مترمربع	-
	دانادل-مرتضی	پارچه‌های سیستم پنبه‌ای و الیاف مصنوعی	۱۷۰۰۰۰ مترمربع	-
	تقدسیان-مرتضی	پارچه‌های سیستم پنبه‌ای و الیاف مصنوعی	۱۹۰۰۰۰ مترمربع	-
	مصطفی بافت	پارچه‌های سیستم پنبه‌ای و الیاف مصنوعی	۶۶۰۰۰۰ مترمربع	-
	عبدالهی-فضل اله	پارچه برزنت	۳۸۰۰۰۰ مترمربع	-
	مهر موکت اصفهان	موکت تافتینگ	۶۰۰۰۰۰ مترمربع	-
	نساج پور اصفهانی-عباس	رنگرزی، چاپ، تکمیل پارچه‌های پنبه‌ای	۶۰۰۰۰۰۰ مترمربع	-
	یزدخواستی-مهدی	پوشک بچه پارچه‌ای بسته‌بندی	۱۲۱۰۰۰	-
	حاجیان-مرتضی	پارچه برزنت	۱۹۰۰۰۰ مترمربع	-
	قربانیان-عبدالرسول	پارچه برزنت	۱۹۰۰۰۰ مترمربع	-
	میر محمدحسینی-محمود	پارچه برزنت	۴۰۰۰۰۰ مترمربع	-
	کریمی-رحمت اله	پارچه برزنت	۲۶۰۰۰۰ مترمربع	-
	کاظمی کردآبادی-مهدی	پارچه برزنت	۱۵۰۰۰۰ مترمربع	-
	فلاحتی-غلامحسین	پارچه‌های سیستم پنبه‌ای و الیاف مصنوعی	۱۶۰۰۰۰ مترمربع	-
	فلاحتی-رضا	پارچه‌های سیستم پنبه‌ای و الیاف مصنوعی	۱۶۰۰۰۰ مترمربع	-



شهرستان / شهر	صنعت / شرکت	نام محصول	ظرفیت تولید (تن یا متر مربع / سال)	تعداد کارکنان (نفر)
	آقاداتی-تقی	پارچه‌های سیستم پنبه‌ای و الیاف مصنوعی	۱۹۰۰۰۰ مترمربع	-
	حیدری-غلامرضا	پارچه برزنت	۲۰۰۰۰۰ مترمربع	-
	حیدری-محمدحسین	پارچه برزنت	۲۰۰۰۰۰ مترمربع	-
	خاتون آبادی-احمد	پارچه‌های سیستم پنبه‌ای و الیاف مصنوعی	۲۲۰۰۰۰ مترمربع	-
	شیر دشت زاده-عبدالرسول	پارچه برزنت	۱۹۰۰۰۰ مترمربع	-
	طاهر پناه-مرتضی	پارچه برزنت	۲۹۰۰۰۰ مترمربع	-
	قربانیان کردآبادی-عبدالعلی	پارچه برزنت	۱۶۵۰۰۰ مترمربع	-
	قربانیان کردآبادی-غلامعلی	پارچه برزنت	۱۷۰۰۰۰ مترمربع	-
	سعیدی-عباس	پارچه برزنت	۱۹۰۰۰۰ مترمربع	-
	اردن-حسین و نجفی-اکبر	پارچه برزنت	۱۹۰۰۰۰ مترمربع	-
	انوری کردآبادی-محمد	پارچه برزنت	۱۵۰۰۰۰ مترمربع	-
	اکبری کردآبادی-اصغر	پارچه برزنت	۳۰۰۰۰۰ مترمربع	-
	عنایتی-حیدر	پارچه برزنت	۲۴۵۰۰۰ مترمربع	-
	سلمانی-محمدحسین	پارچه برزنت	۱۷۰۰۰۰ مترمربع	-
	کردگاری-جواد	پارچه برزنت	۱۵۰۰۰۰ مترمربع	-
	سلمانی-مرتضی	پارچه برزنت	۱۵۰۰۰۰ مترمربع	-
	آقاجانی-محمد و حسنعلی	پارچه برزنت	۲۰۰۰۰۰ مترمربع	-
	رحیمی اندانی-ابراهیم	نخ قرقره نخ دوخت	۱۲۰ تن	-
	صاحبان-اکبر	پارچه‌های سیستم پنبه‌ای و الیاف مصنوعی	۵۵۰۰۰۰ مترمربع	-
	غلامی-رضا	پارچه برزنت	۱۸۹۰۰۰ مترمربع	-
	آقاجانی-حسین	پارچه برزنت	۱۵۰۰۰۰ مترمربع	-
	کاظمی کردآبادی-عباس	پارچه برزنت	۱۵۰۰۰۰ مترمربع	-
	آقاجانی-عباس	پارچه برزنت	۱۷۰۰۰۰ مترمربع	-
	اکبری-عزیزاله و کریمی-فاطمه	پارچه برزنت	۲۱۵۰۰۰ مترمربع	-
	شیریان زاده-محمد	پارچه برزنت	۱۵۰۰۰۰ مترمربع	-
	نساجی الوان بافت سپاهان	پارچه‌های سیستم پنبه‌ای و الیاف مصنوعی	۵۱۷۰۰۰ مترمربع	-
	حاج علیزاده-عباس	پارچه برزنت	۳۱۰۰۰۰ مترمربع	-
	مقاره عابد - اکبر	رنگرزی، چاپ و تکمیل پارچه‌های پنبه‌ای	۱۰۰۰۰۰۰ مترمربع	-
	عنایتی-عباسعلی	پارچه برزنت	۱۵۰۰۰۰ مترمربع	-
	پیکانی نژاد - محمدعلی	پارچه برزنت	۱۵۰۰۰۰ مترمربع	-
	قربانیان-رمضان	پارچه برزنت	۱۵۰۰۰۰ مترمربع	-
	عبداللهی-حسین	پارچه برزنت	۱۶۵۰۰۰ مترمربع	-
	عبداللهی-محمد	پارچه برزنت	۱۵۰۰۰۰ مترمربع	-
	عبداللهی-حسن	پارچه برزنت	۱۵۰۰۰۰ مترمربع	-



شهرستان/شهر	صنعت/شرکت	نام محصول	ظرفیت تولید (تن یا متر مربع/سال)	تعداد کارکنان (نفر)
	حاجی علیزاده-اکبر	پنبه پاک کنی	۱۰۰۰ تن	-
	اسماعیلیان-محمود	پارچه های سیستم پنبه ای و الیاف مصنوعی	۲۳۰۰۰۰ مترمربع	-
	حدادی-حسن	فرش ماشینی	۱۴۰۰۰۰ مترمربع	-
	مولوی-حسن	نخ پتو	۸۴۵ تن	-
	کارخانجات زندان اصفهان	پوشاک کشیاف	۳۰۰۰۰۰ دست	-
	خم زاده-رسول	جوراب شلواری کشیاف	۱۲۰۰۰ دوجین	-
	شرفیون-رضا	پارچه متقال	۱۶۰۲۲۰ مترمربع	-
	نوابی - احمدرضا	پارچه برزنت خام	۳۸۵۰۰۰ مترمربع	-
	رنجبر ارداجی-قربانعلی	پارچه متقال	۱۰۰۰۰۰ مترمربع	-
	قاسمی ارداجی-علی	پارچه متقال	۱۰۰۰۰۰ مترمربع	-
	امین افیونچی-حسین و محسن	رنگرزی، چاپ و تکمیل پارچه	۸۰۰۰۰۰ مترمربع	-
	فلاح-مرتضی	پارچه های سیستم پنبه ای و الیاف مصنوعی	۱۰۰۰۰۰ مترمربع	-
	اسماعیلیان بابوکانی-مهدی و رسول و اصغر و اکبر	پارچه برزنت	۶۶۸۰۰۰ مترمربع	-
		رنگرزی چاپ و تکمیل پارچه	۳۰۰۰۰۰۰ مترمربع	-
	پنجه پور - مرتضی	پارچه برزنت	۳۰۰۰۰۰ مترمربع	-
	بلاش -رجبعلی و سعید	پارچه های سیستم پنبه ای و الیاف مصنوعی	۱۷۰۰۰۰ مترمربع	-
	جوراب ستاره	نختابی	۶۰۰ دوجین	-
	معمدی-حسین وافشاری-مجتبی و مصطفی عزت اله	فرش ماشینی	۴۵۰۰۰ مترمربع	-
	جعفری-سعید	رنگرزی، چاپ، تکمیل پارچه	۵۰۰۰۰۰۰ مترمربع	-
	احمدی-کریم و رفیع زاده-رسول و حسین و ابراهیمی-محمد و منصور و...	نخ خامه قالی	۱۲۰ تن	-
	خاتمی-سید علیرضا	منسوجات بی بافت	۶۰۰ تن	-
	هنرآرا - عباس	نوارکشدار	۸۰ تن	-
	غلامی-اکبر و محسن و ناصر	پارچه کشیاف گردگردبافی	۹۰ تن	-
	محمدی-رضا	فرش ماشینی	۲۰۰۰۰ مترمربع	-
	عنایتی-مصطفی	پارچه باند و گاز	۴۶۵۰۰۰ مترمربع	-
	موحد دوست -کمال	پارچه برزنت	۲۴۰۰۰۰ مترمربع	-
	آذریون-محمد رضا	نختابی	۱۵۰ تن	-
	آرازش-علیرضا	نخ پتو	۲۲۰ تن	-
	منصوری-عبدالرسول و عزت	رویه پشتی ماشینی	۴۰۰۰ تن	-
	هوئی-سید علی	تکمیل انواع پارچه به جز پارچه کشیاف	۴۸۰۰۰۰۰ مترمربع	-
	ناسخیان-محمد رضا	پارچه متقال	۱۵۳۰۰۰ مترمربع	-
	قیصری-علی محمد و منصور حسن آبادی-محمد	رویه پشتی ماشینی	۵۴۰۰۰ عدد	-
	کاظمی-علیرضا و عبدالرضا	رویه پشتی ماشینی	۶۰۰۰۰ عدد	-



شهرستان/شهر	صنعت/شرکت	نام محصول	ظرفیت تولید (تن یا متر مربع/سال)	تعداد کارکنان (نفر)	
	قربانیان کردآبادی-محمد	پارچه متقال	۱۹۰۰۰۰ مترمربع	-	
	حاجیان حسین آبادی-رحیم	نخ خامه قالی	۶۰ تن	-	
	فتحی قلعه سلیمی-مراد علی و فتحی-حسین	پارچه پلی استر ویسکوز	۳۸۰۰۰۰ مترمربع	-	
	قاضی کوپائی-حمید	پارچه پلی استر پنبه	۱۰۰۰۰۰ مترمربع	-	
	نساج کار اصفهان	پارچه پلی استر ویسکوز	۲۰۰۰۰۰ مترمربع	-	
	مارائی-رضا	پتو نمدی	۴۰۰۰۰ تخته	-	
	مشرف بروجنی-کریم	نختابی	نخ پپیچی دور قرقره	۲۰ تن	-
			نخ پپیچی دور قرقره	۲۰ تن	-
	محمدی کرد آبادی-محمود	پارچه پلی استر پنبه	۳۷۰۰۰۰ مترمربع	-	
	حاجی علی زاده کردآبادی-رضا	تکمیل انواع پارچه به جز پارچه کشباف	پارچه کشباف گردگردبافی	۳۰ تن	-
			پارچه کشباف گردگردبافی	۱۰۰۰۰۰۰ مترمربع	-
	جعفری دستجردی-عبدالحسین	نخ پتو	۱۵۰ تن	-	
	نساگان-مهدی و علیرضا	پارچه پلی استر پنبه	پارچه پلی استر ویسکوز	۱۵۰۰۰۰ مترمربع	-
			پارچه پلی استر ویسکوز	۳۰۰۰۰۰ مترمربع	-
	چنکوک-علی	پارچه کشباف گردگردبافی	۱۹۰ تن	-	
	زارع مهرجردی-هدایت	پارچه پلی استر ویسکوز	۲۴۰۰۰۰ مترمربع	-	
	تولید نخ پیوسته زاگرس	تابندگی و تثبیت حرارتی انواع نخهای فیلامنت (هیت ست شده)	انواع نخ دوخت فیلامنتی	۳۰۰۰ تن	-
			انواع نخ دوخت فیلامنتی	۵۰۰ تن	-
	حبیب اله جعفری دستجرده	نخ پتو	۱۵۰۰ تن	-	
	نوید نقش	پارچه پلی استر	پارچه پلی استر ویسکوز	۳۰۰۰۰۰ مترمربع	-
			پارچه پلی استر ویسکوز	۳۰۰۰۰۰ مترمربع	-
			پارچه رو مبلی	۲۰۰۰۰۰ مترمربع	-
			پارچه پلی استر ویسکوز	۳۰۰۰۰۰ مترمربع	-
			پارچه پنبه پلی استر	۳۰۰۰۰۰ مترمربع	-
	احمد خداداده	پارچه پلی استر ویسکوز	پارچه پلی استر ویسکوز	۴۲۰۰۰۰ مترمربع	-
			پارچه پلی استر ویسکوز	۵۰۰۰۰۰ مترمربع	-
			پارچه پلی استر ویسکوز	۲۵۰۰۰۰ مترمربع	-
			پارچه متقال	۵۰۰۰۰۰ مترمربع	-
	محمدعلی عطائی اردستانی	پارچه پلی استر	پارچه پلی استر ویسکوز	۲۰۰۰۰۰ مترمربع	-
			پارچه پلی استر ویسکوز	۳۰۰۰۰۰ مترمربع	-
			پارچه پلی استر ویسکوز	۵۰۰۰۰۰ مترمربع	-
	عبدالرسول اعظم	پارچه پلی استر	پارچه پلی استر ویسکوز	۳۰۰۰۰۰ مترمربع	-
			پارچه پلی استر ویسکوز	۵۰۰۰۰۰ مترمربع	-
پارچه پلی استر ویسکوز			۳۰۰۰۰۰ مترمربع	-	
مهدی چنکوک	پارچه گردباف	۲۰۰ تن	-		
روح اله قربانیان کردآبادی	پارچه پلی استر	پارچه برزنت	۳۰۰۰۰۰ مترمربع	-	
		پارچه پلی استر	۱۰۰۰۰۰ مترمربع	-	
		پارچه پلی استر ویسکوز	۱۰۰۰۰۰ مترمربع	-	
احترام اعرابی	چله کشی بخشی	۲۵۰ تن	-		
صنایع نساجی و الیاف پوشش مجیر اسپادانا	پارچه پلی استر	۵۵۸۰۰۰۰ مترمربع	-		



شهرستان / شهر	صنعت / شرکت	نام محصول	ظرفیت تولید (تن یا متر مربع / سال)	تعداد کارکنان (نفر)
	رضا هاشمی	حصیر پلاستیکی	۵۰۰۰۰۰ مترمربع	-
	محسن کردگاری سوار دزی	پارچه پنبه پلی استر	۳۶۵۰۰۰ مترمربع	-
		پارچه پلی استر ویسکوز	۴۰۰۰۰۰ مترمربع	-
	محسن اعظم	پارچه برزنت	۲۵۰۰۰۰ مترمربع	-
		پارچه کتان	۸۰۰۰۰۰ مترمربع	-
		پارچه پرده ای (تاروپود فیلامنت)	۲۵۰۰۰۰ مترمربع	-
	نساجی رنگین نمای سپاهان	پارچه پنبه پلی استر	۵۰۰۰۰۰ مترمربع	-
		پارچه پلی استر ویسکوز	۱۰۰۰۰۰۰ مترمربع	-
	محمد اسماعیل شریفی	نخ خامه قالی	۲۰۰ تن	-
	حسن کریمی کردآبادی	پارچه پنبه پلی استر	۲۰۰۰۰۰ مترمربع	-
		پارچه پلی استر ویسکوز	۴۰۰۰۰۰ مترمربع	-
		پارچه پلی استر	۴۰۰۰۰۰ مترمربع	-
	حسن کریمی کردآبادی	چله کشی مستقیم	۲۵۰ تن	-
		چله کشی بخشی	۲۵۰ تن	-
	مه فاستون مهدی جان	رنگری- تکمیل پارچه تار پودی	۳۵۰ تن	-
	بهین نسج ایریشم اسپادانا	پارچه پنبه پلی استر	۶۰۰۰۰۰ مترمربع	-
		پارچه پلی استر ویسکوز	۶۰۰۰۰۰ مترمربع	-
	میر نخ سپاهان	نخ پلی استر تکسچره (تاب مجازی)	۱۲۰۰ تن	-
	سید مصطفی حسینی	نخ پلی استر تکسچره (تاب مجازی)	۱۲۰۰ تن	-
	بهین نساج اصفهان	نخ صد در صد پنبه ای (اپن اند)	۱۰۰۰ تن	-
		نخ پلی استر ویسکوز (اپن اند)	۵۰۰ تن	-
		نخ ویسکوز (اپن اند)	۷۰۰ تن	-
	حسین مؤذنی	پارچه آستری	۵۰۰۰۰۰۰ مترمربع	-
		پارچه گردباف	۲۵۰ تن	-
	حمید نقیه	گلدوزی بر روی پارچه	۱۵۰۰۰۰ مترمربع	-
	رضا پاک زاد	انواع جوراب	۶۶۵۰۰۰ دوجین	-
		پارچه گردباف	۸۰ تن	-
	طراحی سیلک مختاریان جی	چاپ- تکمیل پارچه تار پودی	۵۰۰ تن	-
	احمد خرم ارائی اصفهانی	انواع نوار و قیطان منسوج	۵۰۰ تن	-
	مهدی کاظمی کردآبادی	پارچه برزنت	۳۰۰۰۰۰ مترمربع	-
		پارچه پنبه پلی استر	۳۰۰۰۰۰ مترمربع	-
	منصور نخ باف	نخ بی سی اف پلی پروپیلن	۲۵۰۰ تن	-
	سید جعفر حسینی	منسوج بی بافت، تشکیل لایه در محیط خشک به روش کاردینگ، با اتصال حرارتی	۱۲۰۰ تن	-
		منسوج بی بافت، تشکیل لایه در محیط خشک به روش کاردینگ، با اتصال مکانیکی (سوزن زنی)	۱۲۰۰ تن	-



شهرستان/شهر	صنعت/شرکت	نام محصول	ظرفیت تولید (تن یا متر مربع/سال)	تعداد کارکنان (نفر)
	حسین اشرفی زاده	منسوج بی بافت، تشکیل لایه در محیط خشک به روش کاردینگ، با اتصال حرارتی	۱۵۰۰ تن	-
	بهمن خسروی دهقی	پارچه پنبه پلی استر	۴۵۰۰۰۰ مترمربع	-
		پارچه پلی استر ویسکوز	۴۵۰۰۰۰ مترمربع	-
	بافندگی رنگ و تکمیل حریر نقش اسپادان	رنگرزی، چاپ و تکمیل پارچه تاری پودی	۱۱۵۰ تن	-
	حجت اله عنایتی	پارچه پنبه پلی استر	۲۰۰۰۰۰ مترمربع	-
		پارچه باند و گاز و تنظیف	۸۰۰۰۰۰ مترمربع	-
	مبین گلزار اسپادانا	منسوج بی بافت، تشکیل لایه در محیط خشک به روش کاردینگ، با اتصال حرارتی	۲۸۸۰ تن	-
	تولیدی و صنعتی حصیر زاینده رود	نخ بی سی اف پلی پروپیلن	۶۰۰ تن	-
		حصیر پلاستیکی	۱۸۳۶۰۰۰ مترمربع	-
		نخ سی اف پلی پروپیلن	۱۰۰۰ تن	-
	شرکت ریسندگی و بافندگی سوف و ساتین	رنگرزی، چاپ و تکمیل پارچه تاری پودی	۲۰۰۰ تن	-
		نخ پلی استر ویسکوز (اپن اند)	۱۰۰۰ تن	-
		نخ ویسکوز (اپن اند)	۲۰۰۰ تن	-
	به سود سپاهان	پارچه پنبه پلی استر	۱۰۰۰۰۰۰ مترمربع	-
		پارچه باند و گاز و تنظیف	۷۲۶۰۰۰۰ مترمربع	-
		پارچه پلی استر ویسکوز	۱۰۰۰۰۰۰ مترمربع	-
		پارچه پنبه پلی استر	۱۰۰۰۰۰۰ مترمربع	-
		پارچه پلی استر ویسکوز	۱۰۰۰۰۰۰ مترمربع	-
		پارچه پلی استر	۱۰۰۰۰۰۰ مترمربع	-
	تولیدی ریسندگی و بافندگی قائم بافت جزه	پارچه پنبه پلی استر	۳۵۰۰۰۰۰ مترمربع	۲۵۰-۴۹۹
		نخ پلی استر ویسکوز (اپن اند)	۵۰۰ تن	-
		نخ ویسکوز (اپن اند)	۵۰۰ تن	-
		پارچه پلی استر ویسکوز	۳۸۰۰۰۰۰ مترمربع	-
		نخ پنبه پلی استر (رینگ)	۱۵۰۰ تن	-
		پارچه متقال	۱۲۰۰۰۰۰ مترمربع	-
	فرش شیخ صفی اصفهان	فرش ماشینی	۵۵۰۰۰۰ مترمربع	-
		تکمیل فرش ماشینی	۱۰۰۰۰۰۰ مترمربع	-
	نوید بافت چهل ستون	نخ صد در صد پنبه ای (اپن اند)	۱۳۰۰ تن	-
		نخ پنبه ویسکوز (اپن اند)	۴۰۰ تن	-
		نخ پلی استر ویسکوز (اپن اند)	۱۳۰۰ تن	-
	شقایق سپاهان	پارچه پنبه پلی استر	۱۳۰۰۰۰۰ مترمربع	-
		پارچه پنبه ویسکوز	۹۵۰۰۰۰ مترمربع	-
		پارچه پلی استر ویسکوز	۱۳۰۰۰۰۰ مترمربع	-



شهرستان/شهر	صنعت/شرکت	نام محصول	ظرفیت تولید (تن یا متر مربع/سال)	تعداد کارکنان (نفر)
		نخ بی سی اف پلی پروپیلن	۳۰۰۰ تن	
		پارچه پلی استر	۹۰۰۰۰۰ مترمربع	
۲۰-۴۹	تولیدی خوشرنگان	پارچه های لمینیت شده یا پوشش داده شده با مواد پلیمری و رزین ها	۵۰۰۰ تن	
		ایجاد روکش پلی اتیلن بر روی لایه های غیر پلاستیکی	۱۵۰۰ تن	
-	اطلس خواب سپاهان	منسوج بی بافت، تشکیل لایه در محیط خشک به روش کاردینگ، با اتصال مکانیکی (سوزن زنی)	۷۲۰ تن	-
-	تولیدی تجاری یکتا فلاح سپاهان	نخ صد در صد پنبه ای (رینگ)	۱۱۰۰ تن	
		نخ پنبه پلی استر (رینگ)	۱۰۰ تن	
		نخ صد در صد پنبه ای (اپن اند)	۲۰۰ تن	
		نخ ویسکوز (رینگ)	۱۰۰ تن	
		نخ پنبه پلی استر (اپن اند)	۱۰۰ تن	
-	فاطمه فخفوری	انواع نوار و قیطان منسوج	۶۰ تن	-
-	صنایع نساجی و الیاف پوشش مجیر اسپادانا	پارچه های لمینیت شده یا پوشش داده شده با مواد پلیمری و رزین ها	۱۵۰۰ تن	-
-	حریر نخ اصفهان	نخ صد در صد پنبه ای (اپن اند)	۸۵۰ تن	
		نخ پنبه پلی استر (رینگ)	۱۵۰۰ تن	
		نخ پنبه پلی استر (اپن اند)	۶۰۰ تن	
		نخ ویسکوز (اپن اند)	۵۰۰ تن	
-	الهام میر محمدحسینی اصفهانی	پارچه برزنت	۲۰۰۰۰۰ مترمربع	
		پارچه پنبه پلی استر	۱۰۰۰۰۰ مترمربع	
		پارچه پلی استر ویسکوز	۱۰۰۰۰۰ مترمربع	
-	نساجی الماس ریس آریا	نخ بی سی اف پلی پروپیلن	۳۰۰۰ تن	
		فرش ماشینی	۵۰۰۰۰۰ مترمربع	
		تابندگی و تثبیت حرارتی انواع نخ های فیلامنت (هیت ست شده)	۳۰۰۰ تن	
-	میر نخ سپاهان	نخ پلی استر تکسچره (تاب مجازی)	۵۵۰۰ تن	-
-	علیرضا میر محمد حسینی اصفهانی	پارچه پنبه پلی استر	۱۰۰۰۰۰ مترمربع	
		پارچه های لمینیت شده یا پوشش داده شده با مواد پلیمری و رزین ها	۱۰۰۰ تن	
		صفحه و ورق چرم مصنوعی از پی وی سی	۲۰۰ تن	
-	تعاونی ریسندگی تابناز اصفهان	نخ پلی استر تکسچره (تاب مجازی)	۵۰۰۰ تن	-
-	تولیدی سپاهان لایه	نخ صد در صد پنبه ای (رینگ)	۱۰۵۰ تن	
		نخ پلی استر ویسکوز (رینگ)	۱۲۰۰ تن	
		نخ پنبه پلی استر (رینگ)	۱۰۷۰ تن	



شهرستان/شهر	صنعت/شرکت	نام محصول	ظرفیت تولید (تن یا متر مربع/سال)	تعداد کارکنان (نفر)
		منسوج بی بافت، تشکیل لایه در محیط خشک به روش کاردینگ، با اتصال مکانیکی (سوزن زنی)	۵۰۰ تن	
		پارچه گردباف	۲۲۰۰ تن	
	حیدر اصفهان	پارچه پنبه پلی استر	۷۵۰۰۰۰ مترمربع	-
		رنگرزی، چاپ و تکمیل پارچه تاری پودی	۲۵۰۰ تن	-
	رنگین نخ پارس	نخ بی سی اف پلی پروپیلن	۱۴۰۰ تن	-
		مسترچ پلیمری	۶۰۰ تن	-
	برزنت مهران بافت	انواع نوار و قیطان منسوج	۱۹۰۰ تن	-
		نخ بی سی اف پلی پروپیلن	۱۴۶۰ تن	-
	پلیمر فام آراد	نخ بی سی اف پلی پروپیلن	۱۶۰۰ تن	-
	میر نخ سپاهان	نخ پلی استر تکسچره (تاب مجازی)	۱۷۰۰ تن	-
	عفت اسدی دهقی	انواع نوار و قیطان منسوج	۷۲ تن	-
	جواد میر محمدحسینی	رنگرزی، چاپ و تکمیل پارچه تاری پودی	۱۲۲۴ تن	-
	مهدی کاظمی کردآبادی	پارچه پنبه پلی استر	۵۴۰۰۰ مترمربع	-
	اطلس جامه آریا	پارچه پنبه پلی استر	۷۰۰۰۰۰ مترمربع	-
پارچه ویسکوز		۶۰۰۰۰۰ مترمربع	-	
پارچه پلی استر ویسکوز		۷۰۰۰۰۰ مترمربع	-	
پارچه پلی استر		۲۰۰۰۰۰۰ مترمربع	-	
صنایع نساجی نساچ پور سپاهان	رنگرزی، چاپ و تکمیل پارچه تاری پودی	۴۰۰۰ تن	-	
	رنگرزی، چاپ و تکمیل پارچه حلقوی	۳۶۵۰ تن	-	
برخوار	ایروانی-اکبر	موکت نمدی	۲۶۰۰۰۰۰ مترمربع	-
		الیاف پلی پروپیلن الیاف	۱۶۰۰ تن	-
		انواع موکت	۳۰۰۰۰۰۰ مترمربع	-
مهنام-مجتبی	پارچه های سیستم پنبه ای و الیاف مصنوعی	۵۰۰۰۰۰۰ مترمربع	-	
پشم پرتویان	نخ خامه قالی	۳۰۰ تن	-	
نخساز	نخ پنبه پلی استر	۶۰۰ تن	-	
	چتایی پلی پروپیلن	۹۰۰ تن	-	
ریسندگی ماه	نخ پتو	۴۰۰ تن	-	
	پتو	۲۴۰۰۰ تخته	-	
تعاونی بافت دوزشهیذفیاض بخش اصفهان	پارچه کشاف گردگردبافی	۱۰۰ تن	-	
	لباس زیر مردانه	۲۰۰۰۰ عدد	-	
	لباس زیر زنانه	۲۰۰۰۰ عدد	-	
	کت و شلوار	۱۰۰۰۰ عدد	-	
	انواع مانتو شلوار	۴۰۰۰ عدد	-	



شهرستان/شهر	صنعت/شرکت	نام محصول	ظرفیت تولید (تن یا متر مربع/سال)	تعداد کارکنان (نفر)
	کبیری-براتعلی و امیرعباس و مجید و غلام و علی و جعفریان-رقیه	حصیر پلاستیکی	۴۰۰۰۰۰ مترمربع	-
	امید نوین اصفهان	رنگرزی، چاپ و تکمیل پارچه	۳۹۰۰ تن	-
	ناصری اصفهانی-رسول	پارچه کشاف گردگردبافی	۱۷۰ تن	-
	ناصری اصفهانی - سید مرتضی	پارچه کشاف گردگردبافی	۲۴۰ تن	-
		تکمیل پارچه‌های کشاف	۲۴۰ تن	-
	مدیحی چهارسوقی-فتح اله و محمد اسماعیل و حمیدرضا	رو فرشی	۲۵۰۰۰۰ مترمربع	-
		پتو نمدی	۱۱۰۰۰ تخته	-
	اباذری اصفهانی-احمد و رضا و جعفر و جواد و سرداری-اکبر	سفیدگری پارچه	۷۵۰ تن	-
	عشاقی - محمدرضا	رنگرزی، چاپ و تکمیل پارچه	۲۵۰۰ تن	-
	رئیس‌ی نافچی-رحیم و محمدی ناوچی نژاد-مهدی و پورنقشبند-مصطفی	پارچه کشاف گردگردبافی	۶۰ تن	-
	افیونی چیان-محمدجواد	پارچه کتن وراشل	۷۵ تن	-
	خیر - مهدی و کلاهدوزان-مریم	آماده‌سازی الیاف ابریشم طبیعی	۷۲ تن	-
	ریسندگی مهرکاوه پاسارگاد	نخ تکسچره	۱۹۰۰ تن	-
	طاهری-محمد علی	رنگرزی نخ پشم	۷۰۰ تن	-
		نخ پتو	۱۰۰ تن	-
	اخوان مقدم-علی	فرش ماشینی	۷۸۰۰۰ مترمربع	-
		پتو	۳۸۴۰۰ تخته	-
	نریمانی-مرتضی	پتو	۳۶۰۰۰ تخته	-
	اردشیری-داراب	رویه پشتی ماشینی	۳۰۰۰۰ عدد	-
	مدیحی چهارسوقی-احمد	پتو نمدی	۶۰۰۰۰ تخته	-
	گندمکار دلیکانی-اصغر	پارچه کشاف گردگردبافی	۱۳۲ تن	-
	غفار زاده اصفهانی-رسول	کمر بند ایمنی اتومبیل	۱۳۰۰۰۰ عدد	-
	گل بازنخانیان-منصور	پارچه پلی‌استر پنبه	۲۸۰۰۰۰ مترمربع	-
پارچه متقال		۲۸۰۰۰۰ مترمربع	-	
ناصری-فرهاد و کمال	پارچه کشاف گردگردبافی	۱۹۰ تن	-	
احمدی باصری-مهدی	گونی پلی‌پروپیلن	۷۰ تن	-	
تسنیم بافت اصفهان	کک نرمه	۳۰۰۰ تن	-	
حسین افشارپور	پارچه پنبه پلی‌استر	۱۹۰۰۰۰ مترمربع	-	
	رنگرزی، چاپ و تکمیل پارچه تاری پودی	۳۰۰ تن	-	
تعاونی رنگ و بافت پرتیکان فریدن	پارچه کشاف گردگردبافی	۶۰۰ تن	-	
	رنگرزی، چاپ و تکمیل پارچه‌های کشاف	۵۰۰ تن	-	
تیران و کرون	پورپیرعلی-محمدعلی و مهدی نجف‌آبادی-مسعود	پارچه پلی‌استر ویسکوز	۶۰۰۰۰۰ مترمربع	-
	امینی تهرانی - حمید	متکا	۱۰۰۰۰۰ عدد	-



شهرستان/شهر	صنعت/شرکت	نام محصول	ظرفیت تولید (تن یا متر مربع/سال)	تعداد کارکنان (نفر)	
خمینی شهر	هاشمیان آدریانی-صادق	انواع حوله آماده	۴۰ تن	-	
	زمانی فروشانی-غلامرضا	رنگرزی، چاپ و تکمیل پارچه	۶۰ تن	-	
	احمدی-سید محمد	نخ خامه قالی	۴۸ تن	-	
	شریفیان-رجبعلی	پارچه های سیستم پنبه ای و الیاف مصنوعی	۶۵۰۰۰ مترمربع	-	
	نوروزی-عبدالله	پارچه های سیستم پنبه ای و الیاف مصنوعی	۹۵۰۰۰ مترمربع	-	
	گرچی-علی	پارچه های سیستم پنبه ای و الیاف مصنوعی	۱۳۰۰۰۰ مترمربع	-	
	گرچی-رحیم	پارچه های سیستم پنبه ای و الیاف مصنوعی	۱۲۰۰۰۰ مترمربع	-	
	زمانی فروشانی-رجبعلی	سلیمانی-رضا	پارچه های سیستم پنبه ای و الیاف مصنوعی	۹۵۰۰۰ مترمربع	-
			پارچه پلی استر پنبه	۲۴۰۰۰۰ مترمربع	-
			پارچه متقال	۱۹۰۰۰۰ مترمربع	-
			پارچه پلی استر ویسکوز	۶۷۲۰۰۰ مترمربع	-
	قاسمی-قدمعلی	پارچه برزنت	۱۵۰۰۰۰ مترمربع	-	
	برزگراصل-عزیز	پارچه برزنت	۱۵۸۰۰۰ مترمربع	-	
	سلیمانی-رضانعلی	پارچه های سیستم پنبه ای و الیاف مصنوعی	۲۳۵۰۰۰ مترمربع	-	
	رستمی-حسن	نخ خامه قالی	۱۴۰ تن	-	
	مجیری-نعمت اله	پارچه های سیستم پنبه ای و الیاف مصنوعی	۱۵۰۰۰۰ مترمربع	-	
	دباغی-محمد	نخ خامه قالی	۹۰ تن	-	
	علیرضائی-قدمعلی	نخ خامه قالی	۱۳۵ تن	-	
	نعمتی-حسن	نخ خامه قالی	۹۰ تن	-	
	زمانی-اکبر	پنبه پاک کنی	۶۰۰ تن	-	
	نوروزی فروشانی-سیف اله		پارچه پلی استر پنبه	۱۷۰۰۰۰ مترمربع	-
			پارچه پلی استر ویسکوز	۱۲۰۰۰۰ مترمربع	-
	مجیری-عباس	نخ خامه قالی	۱۲۸ تن	-	
	عسگری-ناصر	نخ خامه قالی	۶۰ تن	-	
	شفیعی فروشانی-مرتضی	نخ خامه قالی	۶۰ تن	-	
	آقائی-علی اکبر	نخ خامه قالی	۶۰ تن	-	
	طاهری اندانی - اسمعیل	نختابی	۹۰ تن	-	
اشرفی-کریم	نخ خامه قالی	۶۰ تن	-		
عابدی-حسن	نخ خامه قالی	۱۲۰ تن	-		
ریسمان چیان-حسین و علی		نختابی	۱۹۰ تن	-	
		الیاف طبیعی	۶۰۰ تن	-	
عمادی اندانی-عبدالمحمود	نختابی	۱۰۰ تن	-		



شهرستان/شهر	صنعت/شرکت	نام محصول	ظرفیت تولید (تن یا متر مربع/سال)	تعداد کارکنان (نفر)
	خانی فروشانی-رسول	نخ خامه قالی	۶۰ تن	-
	مجیری-ناصر	پارچه پلی استر پنبه	۴۰۰۰۰۰ مترمربع	-
	یارحسینی-اکبر	پارچه پلی استر پنبه	۱۹۰۰۰۰ مترمربع	-
	برزگراصل-مسلم	پارچه متقال	۲۷۰۰۰۰ مترمربع	-
	جعفری دینانی-محمد	پارچه پلی استر ویسکوز	۱۶۰۰۰۰ مترمربع	-
	قاسمی درچه-صفر	پارچه پلی استر پنبه	۱۰۰۰۰۰ مترمربع	-
	درچه زاده-حسین	پارچه متقال	۲۱۰۰۰۰ مترمربع	-
	سعیدی ورنوسفادرائی-خسرو	نخ خامه قالی	۱۶۰ تن	-
	کریمی-اکبر	پارچه پلی استر پنبه	۴۲۰۰۰۰ مترمربع	-
	سلیمانی درچه-محمد	پارچه پلی استر پنبه	۶۷۷۰۰۰ مترمربع	-
	شریفیان درچه-ناصر	پارچه متقال	۱۲۰۰۰۰ مترمربع	-
		پارچه پلی استر ویسکوز	۱۹۰۰۰۰ مترمربع	-
	مجیدی درچه-سید رسول	پارچه کشاف گردگردبافی	۵۳ تن	-
		پارچه پلی استر پنبه	۴۷۵۰۰۰ مترمربع	-
	ملک - محمد مهدی و مسعود و نورالله	نخ خامه قالی	۸۰ تن	-
	رستمیان فروشانی-محمدعلی	پارچه متقال	۱۵۰۰۰۰ مترمربع	-
	عابدی درچه-باقر	پارچه متقال	۲۰۰۰۰۰ مترمربع	-
	مظاهری-نصرالله	پارچه متقال	۱۲۰۰۰۰ مترمربع	-
	رحمانی-حسین	پارچه پلی استر پنبه	۲۲۵۰۰۰ مترمربع	-
		آهار	۳۱۵ تن	-
	شاهین ورنوسفادرائی-حیدرعلی	پارچه متقال	۱۶۶۰۰۰ مترمربع	-
	نوروزی فروشانی-منصور و یدالله	پارچه متقال	۱۴۲۰۰۰ مترمربع	-
	زمانی-عباسعلی	پارچه متقال	۱۸۷۰۰۰ مترمربع	-
	فیاضی بروجنی-سید جلال و سید عباس	نخ خامه قالی	۱۰۰ تن	-
	نوروزی-مرتضی	پارچه متقال	۲۰۰۰۰۰ مترمربع	-
	رضایی آدریانی-قربانعلی	انواع حوله آماده	۱۶ تن	-
	کریمی درچه-علی	پارچه پلی استر پنبه	۲۱۳۰۰۰ مترمربع	-
	نقد علی فروشانی-محمدحسن	نخ خامه قالی	۱۶۰ تن	-
	عسگری-حسین	پارچه متقال	۱۶۸۰۰۰ مترمربع	-
	رضایان فرد - احمد	پارچه متقال	۲۵۳۰۰۰ مترمربع	-
	رفیعی فروشانی-مجتبی	پارچه متقال	۲۳۷۰۰۰ مترمربع	-
	پناهی درچه-محمود	پارچه پلی استر پنبه	۱۷۲۰۰۰ مترمربع	-
	گرجی ورنوسفادرائی-عبدالله	نخ خامه قالی	۸۰ تن	-
	شاهین ورنوسفادرائی-عبدالله	نخ خامه قالی	۷۵ تن	-
	دباغی ورنوسفادرائی-محمد علی	نخ خامه قالی	۸۰ تن	-
	شاهین ورنوسفادرائی-یدالله	نخ خامه قالی	۸۰ تن	-
	نوربخش-سید عبدالنبی	پارچه متقال	۱۴۲۰۰۰ مترمربع	-
	سعیدی ورنوسفادرائی-اصغر	نخ خامه قالی	۱۲۰ تن	-
	نوربخش - سید محمد	نخ خامه قالی	۶۰ تن	-



شهرستان/شهر	صنعت/شرکت	نام محصول	ظرفیت تولید (تن یا متر مربع/سال)	تعداد کارکنان (نفر)	
	ابراهیمی-اسداله	نخ خامه قالی	۸۰ تن	-	
	شفیعی فروشانی-مرتضی	دولاتبی	۸۰ تن	-	
	ابراهیمی درچه-کریم	پارچه پلی استر پنبه	۲۷۳۰۰۰ مترمربع	-	
	غفوری ورنوسفادرائی-علیرضا	پارچه متقال	۲۱۶۰۰۰ مترمربع	-	
	سعیدی-حسین	پارچه پلی استر پنبه	۶۵۰۰۰ مترمربع	-	
	رضایی آدریانی-صفر	پارچه پلی استر پنبه	۱۰۰۰۰۰ مترمربع	-	
		پارچه پلی استر ویسکوز	۲۵۳۰۰۰ مترمربع	-	
	اسماعیلی-غلامعلی	نخ خامه قالی	۸۰ تن	-	
	گرجی ورنوسفادرائی-حسینعلی	پارچه برزنت	۲۸۵۰۰۰ مترمربع	-	
	گرجی ورنوسفادرائی-محمدعلی	پارچه برزنت	۱۶۶۰۰۰ مترمربع	-	
	خوانساری ورنوسفادرائی-محمد علی	پارچه پلی استر پنبه	۳۳۰۰۰۰ مترمربع	-	
	پیشانی فروشانی-براتعلی	پارچه استری	۵۰ تن	-	
	گرجی ورنوسفادرائی-محسن	پارچه متقال	۱۱۹۰۰۰ مترمربع	-	
	رجبی فروشانی-فضل اله	نخ خامه قالی	۸۰ تن	-	
	گرجی ورنوسفادرائی-عزیزاله	پارچه متقال	۳۰۰۰۰۰ مترمربع	-	
	حاج حیدری ورنوسفادرائی-احمدرضا	پارچه پلی استر پنبه	۵۰۰۰۰۰ مترمربع	-	
	صباغیان-علی	پارچه متقال	۱۴۰۰۰۰ مترمربع	-	
	حسینی اندانی-سید محمدباقر	نختابی	۵۸ تن	-	
	حسینی اندانی-سید مهدی	نختابی	۶۰ تن	-	
	لطفی فروشانی-عباس	نخ خامه قالی	۱۲۰ تن	-	
	تاج‌الدین خوزانی-غلامرضا	پارچه پلی استر پنبه	۵۰۰۰۰۰ مترمربع	-	
	ابراهیمی درچه-احمد	پارچه پلی استر پنبه	۱۴۰۰۰۰ مترمربع	-	
	رضاییان فرد-سیف اله	پارچه متقال	۱۰۰۰۰۰ مترمربع	-	
	توکل خوزانی-فاطمه	پارچه متقال	۱۲۰۰۰۰ مترمربع	-	
	شریفیان درچه-رجبعلی	پارچه پلی استر پنبه	۲۰۰۰۰ مترمربع	-	
	شاهین-رحمت‌الله	نخ خامه قالی	۱۰۰ تن	-	
	برزگر اصل-مهدی	پارچه متقال	۶۲۰۰۰۰ مترمربع	-	
	سلیمانی درچه-رضانعلی	پارچه پلی استر پنبه	۳۵۰۰۰۰ مترمربع	-	
	اکرمی-محمدرضا	پارچه پلی استر ویسکوز	۳۵۰۰۰۰ مترمربع	-	
	خوانسار	نخ گلرنگ نقش جهان	نخ پلی استر تکسچره (تاب مجازی)	۱۰۰۰ تن	-
		پورنگان	نختابی	۲۷۰ تن	-
			رنگرزی، چاپ و تکمیل منسوجات و انواع نخ	۲۷۰ تن	-
صنایع نساجی غزال خوانسار		پتو نمدی	۱۰۴۰۰۰ تخته	-	
		نخ پتو	۳۶۰ تن	-	
نای زرین		پارچه پلی استر پنبه	۱۰۰۰۰۰۰ مترمربع	-	
		پارچه چادر مشکی	۲۵۶۵۰۰۰ مترمربع	-	
	پارچه پلی استر ویسکوز	۱۵۰۰۰۰۰ مترمربع	-		
	رنگرزی، چاپ و تکمیل پارچه	۱۲۰ تن	-		



شهرستان/شهر	صنعت/شرکت	نام محصول	ظرفیت تولید (تن یا متر مربع/سال)	تعداد کارکنان (نفر)	
	صنایع نخ خوانسار	نخ آکرلیک	۱۱۰۰ تن	-	
		آماده سازی الیاف مصنوعی آکرلیک	۱۶۵۰ تن	-	
		نخ فانتزی	۴۵۰ تن	-	
دهاقان	هادی-رضانعلی	نخ خامه قالی	۱۰۰ تن	-	
	رضائی-رضانعلی	نخ فرش ماشینی	۳۵۰ تن	-	
	دباغ-حبیب اله	تاپس آکرلیک	۳۰۰ تن	-	
		نخ فرش ماشینی	۳۰۰ تن	-	
	هادی-رضانعلی	نخ خامه قالی	۹۰ تن	-	
	علی عابدی-محمد علی	نخ پتو	۳۶۰ تن	-	
	شاهین شهر و میمه	نخ آکرلون	سایر نخ ها	۸۰۰ تن	-
			گلدوزی	۲۲۰۰۰۰ مترمربع	-
بافندگی کاظمین		روسری	۷۸۰۰۰۰ مترمربع	-	
		پارچه های سیستم پنبه ای و الیاف مصنوعی	۱۵۰۰۰۰ مترمربع	-	
رضازاده-محمد رضا و شیروانی-اقدس و زمانی علویجه-رضوان		پارچه های سیستم پنبه ای و الیاف مصنوعی	۱۱۰۰۰۰۰ مترمربع	-	
		ریسندگی ایران نویج	نخ پتو	۴۰۰ تن	-
گل انداز		پتو	۱۶۲۰۰۰ تخته	-	
		نخ پنبه پلی استر	۹۰۰ تن	-	
چاپ و تکمیل گل لاله		رنگرزی، چاپ و تکمیل پارچه	۶۰۰ تن	-	
		ساتن باف اصفهان	نخ پتو	۲۲۰ تن	-
بینا-محمد علی و اعتمادی تودشکی-حسین و تاجمیر ریاحی-قدسی و فضائی		تولیدی و صنعتی زهره اصفهان	پوشاک کشفاف	۲۰۰۰۰ دست	-
			نخ پتو	۷۰۰ تن	-
صبا چاپ سپاهان		پرنیان گونی	پتو	۲۰۰۰۰۰ تخته	-
			رنگرزی، چاپ و تکمیل پارچه	۹۰۰۰۰۰ مترمربع	-
سرایداریان-علیرضا		ریسندگی و بافندگی آذر اصفهان	گونی پلی پروپیلن	۹۰۰ تن	-
	گونی پلی پروپیلن لمینیت شده		۱۵۰۰ تن	-	
قائم نخ کیمیا	صنایع ریسندگی پارسیان اصفهان	رنگرزی انواع نخ	۲۵۰ تن	-	
		نخ پنبه پلی استر	۲۲۰۰ تن	-	
صنایع نساجی ساتن اصفهان	صنایع کیسه بافی اصفهان	نخ تکسچره	۸۰۰ تن	-	
		نخ فاستونی	۴۰۰ تن	-	
صنایع نساجی ساتن اصفهان	نساجی پارباغ	نخ فرش ماشینی	۱۲۰۰ تن	-	
		رنگرزی، چاپ و تکمیل پارچه	۱۹۰۰۰۰۰ مترمربع	-	
		گونی پلی پروپیلن	۴۰۰۰ تن	-	
		پارچه های سیستم پنبه ای و الیاف مصنوعی	۳۰۰۰۰۰۰ مترمربع	-	



شهرستان/شهر	صنعت/شرکت	نام محصول	ظرفیت تولید (تن یا متر مربع/سال)	تعداد کارکنان (نفر)
	خاکسار - حمیدرضا	پارچه‌های سیستم پنبه‌ای و الیاف مصنوعی	۸۵۰۰۰۰ مترمربع	-
	صنعتی بهکوش سپاهان	نخ پلی پروپیلن	۱۰۰۰۰ تن	-
	هوایی-سیدابراهیم	رنگرزی انواع پارچه غیر از کشباف	۷۵۰ تن	-
	نوار و تسمه‌های صنعتی نو	نخ پلی پروپیلن	۲۴۰۰ تن	-
		انواع نوار منسوج	۱۳۰۰ تن	-
	تولیدی مواد پلیمری ارمغان	نخ تکسچره با هوا	۶۲۰۰ تن	-
	وطن اصفهان	پارچه فاستونی	۲۶۰۰۰۰ مترمربع	-
		نخ فاستونی	۹۳۰ تن	-
		رنگرزی، چاپ و تکمیل پارچه	۱۶۰۰ تن	-
		پتو	۸۴۰۰۰ تخته	-
		نخ نیمه فاستونی سمی ورستد	۷۲	-
		رنگرزی انواع نخ	۱۸۵۰ تن	-
	ایران سپهر	فرش ماشینی	۶۴۰۰۰۰ مترمربع	-
	ریسندگی و بافندگی بافناز اصفهان	پارچه‌های سیستم پنبه‌ای و الیاف مصنوعی	۱۹۰۰۰۰۰ مترمربع	-
		عملیات مقدمات بافندگی	۲۳۴۰ تن	-
		پارچه پرده‌ای غیر پرده توری	۳۵۰۰۰۰۰ مترمربع	-
	ریسندگی حجت اصفهان	نخ پنبه پلی استر	۳۵۰ تن	-
		نخ پنبه	۶۰۰ تن	-
		نخ ویسکوز	۱۵۰ تن	-
	جمیل نخ اصفهان	نخ پنبه پلی استر	۱۲۰۰ تن	-
		نخ پنبه	۱۵۰۰ تن	-
	پشم‌بافی گل نثار	پارچه فاستونی	۱۷۰۰۰۰۰ مترمربع	-
		رنگرزی انواع نخ	۳۶۰ تن	-
		تکمیل پارچه فاستونی	۳۰۰۰۰۰۰ مترمربع	-
	افیونی-محمد و حسین	پارچه پلی استر پنبه	۵۰۰۰۰۰۰ مترمربع	-
	شکوه نیا-مهدی	نخ تکسچره	۸۶۰ تن	-
	گروه صنعتی زرین منسوجات سپاهان	پارچه مخمل	۶۰۰۰۰۰۰ مترمربع	-
		تکمیل منسوجات پارچه مخمل	۲۸۰۰ تن	-
		سجاده مخمل تار و پودری ژاکارد	۱۰۰۰۰۰۰ عدد	-
	تابان نخ سپاهان	نخ تکسچره	۶۷۰۰ تن	-
	کیسه بافی شاهین هشت‌بهشت	گونی پلی پروپیلن	۶۲۰۰ تن	-
		گونی پلی پروپیلن لمینیت شده	۱۰۰۰ تن	-
	ریسندگی و بافندگی نخ پارچه و تکمیلان ریس	نخ پنبه پلی استر	۱۱۰۰ تن	-
		نخ پنبه شانه شده	۱۰۰۰ تن	-
		نخ پلی استر ویسکوز	۱۱۰۰ تن	-
	نصر اصفهانی-علی و خدمت کن-رضا و صفا تاج-محمد رضا	نخ پنبه پلی استر	۶۰۰ تن	-



شهرستان/شهر	صنعت/شرکت	نام محصول	ظرفیت تولید (تن یا متر مربع/سال)	تعداد کارکنان (نفر)
	خوشباف ایپک سیلان	پارچه پلی استر پنبه	۲۷۰۰۰۰ مترمربع	-
		پارچه پلی استر ویسکوز	۴۲۰۰۰۰ مترمربع	-
	کارخانجات صنایع ناز ترمه سپاهان	پارچه پلی استر پنبه	۲۲۵۰۰۰ مترمربع	-
		پارچه پلی استر ویسکوز	۲۲۵۰۰۰ مترمربع	-
	تولیدی گوهر بافان	پارچه رو میلی	۱۹۸۰۰۰۰ مترمربع	-
	زرین بافت اصفهان	پتو مینک	۱۲۰۰۰۰ تخته	-
	محمود شجاعی ارانی	رنگرزی نخ پلی استر	۳۶۰ تن	-
	کرمعلی اعلائی سده	پارچه ویسکوز	۱۵۰۰۰۰۰ مترمربع	-
	بهزاد فرزام فر	انواع کیسه پلی پروپیلن بافته شده	۱۱۰۰ تن	-
	ریسندگی نخ لاله نقش جهان	نخ پنبه پلی استر (رینگ)	۴۵۰ تن	-
		نخ پلی استر ویسکوز (رینگ)	۷۵۰ تن	-
	گروه صنعتی فرم تراش آسیا	رنگرزی، چاپ و تکمیل پارچه تاری پودی	۱۵۰۰ تن	-
	پرنیان پلیمر آپادانا	کیسه پلی پروپیلن بافته شده ساده	۹۰۰۰ تن	-
	ریسندگی جلیل نخ اصفهان	نخ صد در صد پنبه ای (اپن اند)	۳۰۰ تن	-
		نخ پنبه پلی استر (اپن اند)	۴۰۰ تن	-
	صنایع نساجی بدر نصف جهان	پارچه پرده ای (تاروپود فیلامنت)	۱۰۰۰۰۰۰ مترمربع	-
		پارچه ویسکوز	۶۰۰۰۰۰ مترمربع	-
		پارچه پلی استر	۶۰۰۰۰۰ مترمربع	-
		پارچه پلی استر ویسکوز	۱۰۰۰۰۰۰ مترمربع	-
		پارچه پنبه پلی استر	۸۰۰۰۰۰ مترمربع	-
	احمدرضا کلاه دوزان	تابندگی انواع نخ ریسیده شده به جز نخ دوخت	۱۲۰۰ تن	-
		آهارزنی نخ	۱۹۰۰ تن	-
	تولیدی لایی پرنیان امید نصف جهان	منسوج بی بافت، تشکیل لایه در محیط خشک به روش کاردینگ، با اتصال حرارتی	۵۵۰ تن	-
	روژین بافت سپاهان	پارچه گردباف	۶۰۰ تن	-
	پنبه زنده رود اصفهان	الیاف پنبه هیدروفیل	۱۹۰ تن	-
	تاج نخ نقش جهان	نخ پلی استر تکسچره (تاب مجازی)	۳۰۰۰ تن	-
سپاهان الیاف اسپادانا	نخ پلی استر تکسچره (تاب مجازی)	۴۰۰۰ تن	-	
	نخ نایلون تکسچره (تاب مجازی)	۱۰۰۰ تن	-	
عباسعلی ابراهیمی	انواع نوار و قیطان منسوج	۵۰ تن	-	
تارا بافت سپاهان جی	رنگرزی و تکمیل پارچه حلقوی	۷۸۶ تن	-	
	پارچه گردباف	۷۲۰ تن	-	
بهزاد صفاری	نخ صد در صد پنبه ای (اپن اند)	۶۵۰ تن	-	
	پارچه تاری پودی از الیاف شیشه	۱۵۰۰۰۰۰ مترمربع	-	
ریسندگی الماس نخ سپاهان	نخ پنبه پلی استر (اپن اند)	۸۰۰ تن	-	
	نخ پلی استر ویسکوز (اپن اند)	۴۵۰ تن	-	



شهرستان/شهر	صنعت/شرکت	نام محصول	ظرفیت تولید (تن یا متر مربع/سال)	تعداد کارکنان (نفر)
	زرلیف آریا	منسوج بی بافت، تشکیل لایه در محیط خشک به روش کاردینگ، با اتصال حرارتی	۱۲۵۰ تن	-
	کیسه پلی رامین	کیسه پلی پروپیلن بافته شده ساده	۹۱۰۰ تن	-
		کیسه پلی پروپیلن بافته شده لمینیت شده	۸۰۰ تن	-
		جاموبگ	۲۰۰۰ تن	-
	تولیدی گوهر بافان	نخ پلی استر تکسچره (تاب مجازی)	۷۰۴۰ تن	-
		پارچه کتن	۲۰۰ تن	-
		پارچه گردباف	۱۹۰۰ تن	-
		پارچه روکش صندلی راشل	۱۵۰۰ تن	-
		روکش صندلی خودرو	۱۹۰۰۰۰ مترمربع	-
		نخ پلی استر (ایر تکسچره)	۳۱۳۰ تن	-
	نوآوران گونی	کیسه پلی پروپیلن بافته شده ساده	۷۲۴۰ تن	-
		کیسه پلی پروپیلن بافته شده لمینیت شده	۲۱۰۰ تن	-
	آریا کیسه آپادانا	کیسه پلی پروپیلن بافته شده ساده	۵۵۰۰ تن	-
		کیسه پلی پروپیلن بافته شده لمینیت شده	۲۴۵۰ تن	-
	پوشا بافت	رنگرزی و تکمیل پارچه تاری پودی	۳۱۰۰ تن	-
	محمدجعفر یکرنگی	نخ پلی استر تکسچره (تاب مجازی)	۱۴۲۵ تن	-
		نوار کش دار	۱۰۰۰ تن	-
	کیسه طلایی زاینده رود	کیسه پلی پروپیلن بافته شده ساده	۵۹۲۰ تن	-
		کیسه پلی پروپیلن بافته شده لمینیت شده	۱۶۰۰ تن	-
	کیسه طلایی زاینده رود	کیسه پلی پروپیلن بافته شده ساده	۵۰۴۰ تن	-
		کیسه پلی پروپیلن بافته شده لمینیت شده	۱۷۰۰ تن	-
		نخ سی اف پلی پروپیلن	۳۰۰ تن	-
	نساجی نگین نقش چهل ستون	نخ صد در صد پنبه ای (اپن اند)	۱۲۷۵ تن	-
		نخ ویسکوز (اپن اند)	۱۵۰۰ تن	-
		نخ پلی استر (اپن اند)	۱۲۷۵ تن	-
	ریسندگی امین نگین آیریک	نخ بی سی اف پلی پروپیلن	۲۰۵۰ تن	-
	پویا تجارت ترمه	نخ بی سی اف پلی پروپیلن	۳۱۵۰ تن	-
	فرش ماشینی اصفهان ترمه	نخ بی سی اف پلی پروپیلن	۲۹۶۰ تن	-
		تابندگی انواع نخ ریسیده شده به جز نخ دوخت	۱۶۷۰ تن	-
	صنایع نساجی همدانیان	نخ صد در صد پنبه ای (رینگ)	۱۱۰۰ تن	-
		نخ پنبه پلی استر (رینگ)	۱۴۰۰ تن	-



شهرستان/شهر	صنعت/شرکت	نام محصول	ظرفیت تولید (تن یا متر مربع/سال)	تعداد کارکنان (نفر)	
	حسن سعیدی	نخ پلی استر ویسکوز (رینگ)	۸۵۰ تن		
		پارچه های لمینیت شده یا پوشش داده شده با مواد پلیمری و رزین ها	۲۰۰ تن	-	
	صنایع نساجی ساویس اسپادانا	پارچه فاستونی	۱۵۰۰۰۰۰ مترمربع		-
		پارچه پلی استر	۴۵۰۰۰۰۰ مترمربع		
		پارچه پنبه پلی استر	۱۵۰۰۰۰۰ مترمربع		
		نخ پلی استر تکسچره (تاب مجازی)	۳۰۰۰ تن		
		پارچه ویسکوز	۳۰۰۰۰۰۰ مترمربع		
		پارچه متقال	۳۰۰۰۰۰۰ مترمربع		
		نخ فیلامنتی پلی استر نیمه آرایش یافته با فرآیند بیج (از چیپس یا گرانول)	۱۹۷۰۰ تن		
	محمد سعید اسدی	پارچه پنبه پلی استر	۱۲۰۰۰۰ مترمربع		-
		پارچه رو میلی	۱۵۰۰۰۰ مترمربع		
	شهرضا	رنگینه اصفهان	رنگرزی و تکمیل پارچه حلقوی	۶۰۰ تن	-
		شاملی-عبدالرسول	نخ خامه قالی	۱۶۰ تن	-
		تولیدی و صنعتی فرش ماشینی ایران بافت قمشه	فرش ماشینی	۴۰۰۰۰ مترمربع	
فرش ماشینی			۴۵۰۰۰ مترمربع		-
نساجی سپهر بافت سپاهان		نخ پتو	۷۰۰ تن		-
		تکمیل پتو	۲۵۰۰۰۰ تخته		
		پتو	۶۰۰۰۰ تخته		
جریده دار - حبیب الله		نخ خامه قالی	۶۰ تن		-
زارع-جعفر علی		نخ خامه قالی	۶۰ تن		-
فایبرگلاس پارس		فرش ماشینی	۴۰۰۰۰ مترمربع		-
آذین فرش شهرضا		فرش ماشینی	۴۰۰۰۰ مترمربع		-
یوسفی قوام آبادی-محمدرضا		نخ خامه قالی	۸۰ تن		-
تولیدی نخ فرش تابان شهرضا		نخ فرش ماشینی	۸۰۰ تن		-
	الیاف مهیار ریس	نخ پلی پروپیلن	۶۰۰۰ تن		
تولیدی ریستدگی ناز ریس سپاهان	نخ پلی پروپیلن هیت ست	۲۰۰۰ تن			
	نخ فرش ماشینی	۹۰۰ تن		-	
دباغ - محسن	نخ پتو	۲۰۰ تن		-	
	پتو	۳۰۰۰۰ تخته			
فیض-قدرت اله	نخ فرش ماشینی	۳۰۰ تن		-	
رضائی-عنایت اله	نخ خامه قالی	۴۰ تن		-	
الیاف مهتاب ریس	نخ فاستونی	۴۰۰ تن		-	
	نخ فرش ماشینی	۶۰۰ تن			
	تاپس آکرلیک	۳۰۰۰ تن			



شهرستان/شهر	صنعت/شرکت	نام محصول	ظرفیت تولید (تن یا متر مربع/سال)	تعداد کارکنان (نفر)	
	کارخانجات ریسندگی پروین	نخ پنبه پلی استر	۱۲۰۰ تن	-	
	باقری-محمدحسن	نخ فرش ماشینی	۵۵۰ تن	-	
	صنایع نساجی یکتا ريسان شهرضا	نخ پتو	۴۵۰ تن	-	
	حسینی جبلی-سید علی و سید محمد	پارچه کشفاف گردگردبافی	۸۵۵ تن	-	
	اسحاقی شهرضایی-محمدرضا		نخ پلی استر	۲۲۰ تن	-
			نخ خامه قالی	۲۳۰ تن	-
			نخ فرش ماشینی	۲۵۰ تن	-
	رئیس زاده-مسعود	رنگرزی انواع نخ	۲۵۰ تن	-	
	گلریس مهیار		تاپس آکرلیک	۵۵۰ تن	-
			نخ فرش ماشینی	۶۰۰ تن	-
	تولیدی صنعتی ریسندگی و بافندگی حریر زایندهرود		تاپس آکرلیک	۲۶۰ تن	-
			نخ فرش ماشینی	۳۴۰ تن	-
	سبزواری-اکبر		نخ فرش ماشینی	۸۰۰ تن	-
	صالح-سیدمحمد		قیطان	۷۵ تن	-
	نساجی بهتاب شهرضا		نخ پلی پروپیلن	۵۰۰۰ تن	-
	امید		نخ خامه قالی	۵۵ تن	-
	اسکندری-علیرضا		نخ خامه قالی	۵۵ تن	-
	میرزایی-رمضانعلی		نخ خامه قالی	۲۰۰ تن	-
	طحانیان-شکراله		نخ خامه قالی	۱۵۰ تن	-
	فردوسیان-عبدالحسین		نخ پتو	۲۸۰ تن	-
	سبزی سروستانی-ایرج		نخ پتو	۶۰ تن	-
	تولیدی دیبا طرح و رنگ فدک		رنگرزی، چاپ و تکمیل پارچه تاری پودی	۴۸۸۰ تن	-
			نخ فرش ماشینی	۱۵۰۰ تن	-
	پلیمر ریس اسپادانا	نخ بی سی اف پلی پروپیلن	۳۱۷۵ تن	-	
			۱۵۰۰ تن	-	
			تابندگی و تثبیت حرارتی انواع نخ‌های فیلامنت (هیت ست شده)		
	سید جمال‌الدین موسوی		نخ پنبه پلی استر (اپن‌اند)	۸۰۰ تن	-
	حسن رئیسی شهرضایی		نخ خامه قالی	۲۵۰ تن	-
	محسن گلابدار		نخ پلی استر تکسچره (تاب مجازی)	۶۰۰ تن	-
	تولیدی و بازرگانی صنایع فرش رادین اصفهان بافت		فرش ماشینی	۱۳۰۰۰۰ مترمربع	-
	رنگین چاپ سپاهان		رنگرزی، چاپ و تکمیل پارچه تاری پودی	۴۳۰۰ تن	-
	پاکریس شهرضا		نخ فرش ماشینی	۱۲۰۰ تن	-
	فلاورجان	تیز تک	پارچه رو میلی سیستم پنبه‌ای	۲۵۰۰۰۰ مترمربع	-
				-	
سهامی خاص ریسندگی ناهید اصفهان			نخ پنبه	۵۰۰ تن	-
	نخ ویسکوز		۷۰۰ تن	-	



شهرستان/شهر	صنعت/شرکت	نام محصول	ظرفیت تولید (تن یا متر مربع/سال)	تعداد کارکنان (نفر)	
	مردی‌ها - حمیدرضا و محمدجعفر و محمدرضا مجتمع صنایع نساجی نگین رز سپاهان	چاپ انواع پارچه سیلک اسکرین	۹۰ تن	-	
		موکت نم‌دی و کبریتی	۱۲۸۰۰۰۰۰ مترمربع	-	
		پوشش دیواری از مواد نسجی	۸۰۰ تن	-	
		موکت کف‌پوش خودرو - تخت	۵۰۰۰۰۰۰ مترمربع	-	
		مسترپیج پلیمری	۳۰۰ تن	-	
		الیاف استیپل پلی‌پروپیلن	۱۵۰۰۰ تن	-	
		فیلتر هوای غیر خودروبی	۲۰۰۰۰ تن	-	
کاشان	تاروپود ایران	نختابی	۶۱۷ تن	-	
		نخ خامه قالی	۲۱۰ تن	-	
	مخمل و ابریشم کاشان	نخ پنبه پلی‌استر	۲۰۰۰ تن	-	
		پارچه‌های سیستم پنبه‌ای و الیاف مصنوعی	۱۱۵۰۰۰۰۰ مترمربع	-	
	صنایع پشم کاشان	پارچه مخمل	۸۲۰۰۰۰۰ مترمربع	-	
		رنگرزی انواع نخ	۱۰۰۰ تن	-	
		رنگرزی، چاپ و تکمیل پارچه‌های پنبه‌ای	۲۰۶۰۰۰۰۰ مترمربع	-	
		فرش ماشینی	۱۶۰۰۰۰۰ مترمربع	-	
		نخ فرش ماشینی	۳۳۰ تن	۱۹۰	
		نخ خامه قالی	۱۵۰ تن		
		تولیدی پوشاک روستا قهرود	انواع نوار منسوج نوار بافی	۱۶۰ تن	-
			پارچه کشیاف تخت تریکوبافی	۱۲۰ تن	-
	پارچه کشیاف گردگردبافی		۴۳۰ تن	-	
	پوشاک کشیاف		۷۵۰۰۰ دست	-	
	صنایع فرش خوب	نخ فرش ماشینی	۳۳۰ تن	-	
		نخ خامه قالی	۱۵۰ تن	-	
	کاشان زیبا	فرش درخشان قمصر کاشان	فرش ماشینی	۱۲۰۰۰۰ مترمربع	-
			پارچه کشیاف گردگردبافی	۱۶۶ تن	-
		فرش گل‌سرخ	فرش ماشینی	۸۰۰۰۰ مترمربع	-
			فرش ماشینی	۴۰۰۰۰ مترمربع	-
صنایع هنر فرش کاشان		فرش ماشینی	۲۴۰۰۰۰ مترمربع	-	
		رنگرزی دوستان کویر	۲۰۰ تن	-	
فرش تا رنگ کاشان		فرش ماشینی	۸۰۰۰۰ مترمربع	-	
		نمونه بافت کاشان	۱۲۰۰۰۰ مترمربع	-	
فرش کاشان زرنگار		فرش ماشینی	۳۰۰۰۰ مترمربع	-	
		فرش محتشم کاشان	۹۵۰۰۰۰ مترمربع	-	
خورشید نور		فرش ماشینی	۳۰۰۰۰ مترمربع	-	
		نخ پنبه پلی‌استر	۴۵۰۰ تن	-	



شهرستان/شهر	صنعت/شرکت	نام محصول	ظرفیت تولید (تن یا متر مربع/سال)	تعداد کارکنان (نفر)
		پارچه‌های سیستم پنبه‌ای و الیاف مصنوعی	۳۴۰۰۰۰۰۰ مترمربع	-
	جلوه نگار راوند	فرش ماشینی	۳۰۰۰۰ مترمربع	-
	کریمی مشگانی-محمد	پنبه پاک‌کنی	۴۰۰ تن	-
	فرش کاشان زرین رخ	فرش ماشینی	۳۰۰۰۰ مترمربع	-
	صنایع فرش معراج کاشان	فرش ماشینی	۴۵۰۰۰ مترمربع	-
	عصارکاشانی-حسین	فرش ماشینی	۸۰۰۰۰ مترمربع	-
	پرندریس	نخ پلی‌پروپیلن	۱۲۰۰۰ تن	-
	صنایع فرش گل بنفشه کاشان	فرش ماشینی	۳۵۰۰۰ مترمربع	-
	فرش عطابخش کاشان	فرش ماشینی	۷۰۰۰۰ مترمربع	-
	شادمان بافت کاشان	تکمیل فرش ماشینی	۷۰۰۰۰۰ مترمربع	-
	صنعتی بازرگانی ساوین گستر کویر	فرش ماشینی	۷۵۰۰۰ مترمربع	-
	همایون کاشانه	فرش ماشینی	۴۰۰۰۰ مترمربع	-
	درنا فرش کاشان	فرش ماشینی	۱۱۵۰۰۰ مترمربع	-
	فرش ممتاز کاشان	فرش ماشینی	۴۰۰۰۰ مترمربع	-
	صنایع فرش ماه تابان کاشان	فرش ماشینی	۹۰۰۰۰ مترمربع	-
	فرش باستان خاطره کویر	فرش ماشینی	۷۵۰۰۰ مترمربع	-
	صنایع فرش لقمان حکیم کاشان	فرش ماشینی	۳۵۰۰۰ مترمربع	-
	فرش مجلسی شاد کاشان	فرش ماشینی	۱۳۵۰۰۰ مترمربع	-
	صنایع زیبافرش مهرگان	فرش ماشینی	۷۰۰۰۰ مترمربع	-
	صنایع فرش لالستان کاشان	فرش ماشینی	۸۰۰۰۰ مترمربع	-
	صنایع فرش حمید فرش راوند کاشان	فرش ماشینی	۴۰۰۰۰ مترمربع	-
	صنایع تولیدی کیسه ممتاز البرز	چتایی پلی‌پروپیلن	۳۰۰۰ تن	-
	کامیار - کاشان	فرش ماشینی	۴۰۰۰۰ تخته	-
	سلمان فرش	فرش ماشینی	۷۵۰۰۰ تخته	-
	صنایع فرش مقاومت کاشان	فرش ماشینی	۱۲۰۰۰۰ مترمربع	-
	نگین پیوند کاشان	فرش ماشینی	۲۴۰۰۰۰ مترمربع	-
	مهتاب فرش کاشان	فرش ماشینی	۱۲۰۰۰۰ مترمربع	-
	فرش ماهان گل راوند	فرش ماشینی	۴۰۰۰۰ مترمربع	-
	نهرین فرش کاشان	فرش ماشینی	۸۰۰۰۰ مترمربع	-
	بابک فرش کاشان	فرش ماشینی	۴۰۰۰۰ مترمربع	-
	فرش نقشینه بهار	فرش ماشینی	۱۵۰۰۰۰ مترمربع	-
	فرش نساج گل کاشان	فرش ماشینی	۸۰۰۰۰ مترمربع	-
	صنایع نقشینه آرش کاشان	فرش ماشینی	۱۶۰۰۰۰ مترمربع	-
	یکتا نگین کاشان	فرش ماشینی	۱۰۵۰۰۰ مترمربع	-
	ریسندگی و بافندگی کاشان	پارچه‌های سیستم پنبه‌ای و الیاف مصنوعی	۳۷۰۰۰۰۰۰ مترمربع	-
		سفیدگری پارچه	۱۸۶۰۰۰۰۰ مترمربع	-



شهرستان/شهر	صنعت/شرکت	نام محصول	ظرفیت تولید (تن یا متر مربع/سال)	تعداد کارکنان (نفر)
		چاپ انواع پارچه	۱۶۰۰۰۰۰۰ مترمربع	-
		تکمیل انواع پارچه به جز پارچه کشباف	۱۶۰۰۰۰۰۰ مترمربع	-
		رنگرزی، چاپ و تکمیل پارچه	۴۲۰۰۰۰۰۰ مترمربع	-
	خادم-محسن	انواع حوله آماده	۱۰۰ تن	-
	صنایع فرش ظفر بافت کاشان	فرش ماشینی	۴۰۰۰۰ مترمربع	-
	فرش شاهکار صفویه	فرش ماشینی	۸۰۰۰۰ مترمربع	-
	عصار کاشانی- علی	نختابی	۳۰۰ تن	-
	مجتمع نساجی نور پایتخت	فرش ماشینی	۱۱۵۰۰۰ مترمربع	-
	ترمه بافت راوند کاشان	فرش ماشینی	۳۵۰۰۰ مترمربع	-
	فرش آریسمان کاشان	فرش ماشینی	۴۵۰۰۰ مترمربع	-
	رشید فرش راوند	فرش ماشینی	۸۵۰۰۰ مترمربع	-
	حقوقی- علی	فرش ماشینی	۵۰۰۰۰ مترمربع	-
	یکتا قالی سلیمان کاشان	فرش ماشینی	۵۲۰۰۰ مترمربع	-
	ستاره کویر راوند کاشان	فرش ماشینی	۴۰۰۰۰ مترمربع	-
	عتیق فرش کاشان	فرش ماشینی	۴۵۰۰۰ مترمربع	-
	بهتاب کویر کاشان	نختابی	۲۰۰ تن	-
	صنایع سیرنگ کیمیا	تکمیل فرش ماشینی	۱۰۰۰۰۰۰ مترمربع	-
	فرش نگین البرز کاشان	فرش ماشینی	۸۰۰۰۰ مترمربع	-
	الماس مشهد کاشان	فرش ماشینی	۸۰۰۰۰ مترمربع	-
	بهشتی دوست-علی محمد	فرش ماشینی	۸۰۰۰۰ مترمربع	-
	قالی شکوه سلیمان	فرش ماشینی	۴۰۰۰۰ مترمربع	-
	نقش کوثر کاشان	فرش ماشینی	۸۰۰۰۰ مترمربع	-
	فرش زمرد کویر راوند	فرش ماشینی	۸۰۰۰۰ مترمربع	-
	فرش خزان بافت راوند	فرش ماشینی	۴۰۰۰۰ مترمربع	-
	نگین مشهد فتاح	فرش ماشینی	۴۰۰۰۰ مترمربع	-
	گل‌های درخشان کاشان	فرش ماشینی	۸۰۰۰۰ مترمربع	-
	فرش نقش بهار راوند	فرش ماشینی	۵۰۰۰۰ مترمربع	-
	نرمینه بافت	نخ فاستونی	۴۰۰۰ تن	-
	نرمینه بافت	پتو مینک راشل بافت	۲۱۰۰۰۰ تخته	-
	گلستان امید راوند	فرش ماشینی	۵۰۰۰۰ مترمربع	-
	صدف نخ کاشان	نخ پنبه	۳۰۰ تن	-
		نخ پنبه پلی‌استر	۷۰۰ تن	-
		نختابی	۱۰۰۰ تن	-
	حسنی ساری-محمد	فرش ماشینی	۸۰۰۰۰ مترمربع	-
	بذرکار-محمدو رضا	تکمیل فرش ماشینی	۱۰۰۰۰۰۰ مترمربع	-
	صنایع کسری کاشان	تکمیل فرش ماشینی	۱۵۰۰۰۰۰ مترمربع	-



شهرستان/شهر	صنعت/شرکت	نام محصول	ظرفیت تولید (تن یا متر مربع/سال)	تعداد کارکنان (نفر)
		فرش ماشینی	۱۲۰۰۰۰ مترمربع	-
	فرش نگین ابریشم کویر	فرش ماشینی	۶۰۰۰۰ مترمربع	-
	فرش طلوع زرین راوند	فرش ماشینی	۱۰۰۰۰۰ مترمربع	-
	ریسندگی رضوان نخ	نخ پنبه پلی استر	۱۰۰۰ تن	-
		نخ پلی استر ویسکوز	۵۰۰ تن	-
	زیدآبادی-محمود و علی	فرش ماشینی	۶۰۰۰۰ مترمربع	-
	نساجی مه ترنج تهران	فرش ماشینی	۱۲۰۰۰۰ مترمربع	-
	بافته‌های بهمن مشهد	فرش ماشینی	۱۹۰۰۰۰ مترمربع	-
	ستاره حریر کویر	تاپس آکرلیک	۳۰۰۰ تن	-
	شریعت زاده ساری	فرش ماشینی	۱۹۰۰۰۰ مترمربع	-
	تولیدی فرش جواهر آسیا	فرش ماشینی	۶۰۰۰۰ مترمربع	-
	فرش بوستان البرز	فرش ماشینی	۱۹۰۰۰۰ مترمربع	-
	مجموعه صنعتی و تولیدی فجر کاشان	فرش ماشینی	۱۲۰۰۰۰ مترمربع	-
	سمسار-محمود	نختابی	۳۰۰ تن	-
	صنایع فرا تکمیل شادمان	تکمیل فرش ماشینی	۱۰۰۰۰۰۰ مترمربع	-
	نساجی آریا بافت کاشان	پارچه‌های سیستم پنبه‌ای و الیاف مصنوعی	۱۵۰۰۰۰۰ مترمربع	-
	صنعتی صبا بافت	فرش ماشینی	۳۰۰۰۰۰ مترمربع	-
	مه سان کاشان	فرش ماشینی	۸۰۰۰۰ مترمربع	-
	صادقی راوندی-مجتبی	فرش ماشینی	۶۰۰۰۰ مترمربع	-
	سجاده صالحین کاشان	فرش ماشینی	۶۰۰۰۰ مترمربع	-
	تاروپود تار تابان	نختابی	۶۰۰ تن	-
	دربافت ارم	فرش ماشینی	۱۴۰۰۰۰ مترمربع	-
	شهسواری-محمد	فرش ماشینی	۱۲۰۰۰۰ مترمربع	-
	بوستان ترمه	فرش ماشینی	۱۰۰۰۰ مترمربع	-
	صنایع تکمیل ستار	تکمیل فرش ماشینی	۱۵۰۰۰۰۰ مترمربع	-
	عصار کاشانی- سعید	پنبه پاک‌کنی	۱۰۰۰ تن	-
	فرش بافته مشهد اردهال	فرش ماشینی	۳۰۰۰۰۰ مترمربع	-
	فرش بافته صنعت کاشان	فرش ماشینی	۱۰۰۰۰۰ مترمربع	-
	شفایی آرانی-مریم	منسوجات بی بافت	۴۰۰ تن	-
	فرش مروارید خلیج فارس	فرش ماشینی	۱۲۰۰۰۰ مترمربع	-
	رنگین کمان الوند	فرش ماشینی	۱۲۰۰۰۰ مترمربع	-
	نیلوفر تکمیل	تکمیل فرش ماشینی	۱۲۰۰۰۰۰ مترمربع	-
	شاهکار کویر یزد	فرش ماشینی	۱۲۰۰۰۰ مترمربع	-
	صنایع نساجی نقش گستر راستین	فرش ماشینی	۲۲۰۰۰۰ مترمربع	-
	نساجی نخ نگارستان ریس کاشان	نخ نیمه فاستونی سمی ورستد	۱۰۰۰ تن	-
	فرش آتوسا کاشان	فرش ماشینی	۶۰۰۰۰ مترمربع	-
	فرش پردیس مشهد	فرش ماشینی	۱۲۰۰۰۰ مترمربع	-
	نساجی ماهان تاب کویر کاشان	چله پیچی	۵۰۰ تن	-



شهرستان/شهر	صنعت/شرکت	نام محصول	ظرفیت تولید (تن یا متر مربع/سال)	تعداد کارکنان (نفر)	
	رجبی-حسین	نختابی	۱۰۰۰ تن	-	
		منسوجات بی بافت	۳۰۰ تن	-	
		بازیابی الیاف نساجی از ضایعات	۳۰۰ تن	-	
	فرش استقبال کاشان	فرش ماشینی	۱۲۰۰۰۰ مترمربع	-	
		حاجی غیائی-مهدی	چله پیچی	۲۰۰ تن	-
	پرشین پایا تاب	نختابی	۴۰۰ تن	-	
		تثبیت تاب نخ‌های سنتتیک هیت ست	۱۲۰۰ تن	-	
	ریسندگی زیبا نگار کاشان	نخ پنبه پلی‌استر	۲۰۰۰ تن	-	
	صنایع تکمیل فرش هشت‌بهشت کاشان	تکمیل فرش ماشینی	۱۵۰۰۰۰۰ مترمربع	-	
		جمالی-احمد	منسوجات بی بافت	۵۰۰ تن	-
	سپهر کویر کاشان	فرش ماشینی	۱۰۰۰۰۰ مترمربع	-	
		گدازچیان-حسینعلی	نخ خامه قالی	۵۰۰ تن	-
	نساجی حریر تابان	تاپس آکرلیک	۱۶۰۰ تن	-	
		نخ نیمه فاستونی سمی ورستد	۲۳۰۰ تن	-	
		رنگرزی الیاف	۲۵۰۰ تن	-	
	عباسی ساری-محسن	فرش ماشینی	۵۰۰۰۰ مترمربع	-	
		نگین سلیمان مشهد اردهال	فرش ماشینی	۱۵۰۰۰۰ مترمربع	-
	ترمه شکیل راوند	فرش ماشینی	۲۲۰۰۰۰ مترمربع	-	
		صنایع شیما ریس کاشان	تاپس آکرلیک	۱۰۰۰ تن	-
	صنعتی بازرگانی ارمغان سوگل	نخ نیمه فاستونی سمی ورستد	۸۰۰ تن	-	
		فرش ماشینی	۱۹۰۰۰۰ مترمربع	-	
	عصار کاشانی-مرتضی	چله پیچی	۱۵۰ تن	-	
		نختابی	۳۰۰ تن	-	
	طلا ریس کاشان	تاپس آکرلیک	۷۵۰۰ تن	-	
		نخ نیمه فاستونی سمی ورستد	۱۰۰۰۰ مترمربع	-	
	نگین فرش قطب	فرش ماشینی	۱۰۰۰۰۰ مترمربع	-	
		صنایع تکمیل فرش کیمیا	تکمیل فرش ماشینی	۱۵۰۰۰۰۰ مترمربع	-
	رسمی-سید امیرحسین و نامی-نیلوفر	فرش ماشینی	۵۰۰۰۰ مترمربع	-	
		کاشان ریس شفق	تاپس آکرلیک	۱۰۰۰ تن	-
			نخ نیمه فاستونی سمی ورستد	۱۵۰۰ تن	-
	بهرام زاده-حسین و احمد و جوزفکار-حبیب	رنگرزی الیاف	۱۵۰۰ تن	-	
		فرش ماشینی	۵۰۰۰۰ مترمربع	-	
	فرش شاد نقش مشهد	فرش ماشینی	۱۰۰۰۰۰ مترمربع	-	
صنعتی پاوان		تکمیل فرش ماشینی	۶۰۰۰۰۰ مترمربع	-	
	بافت خوب	فرش ماشینی	۲۲۰۰۰۰ مترمربع	-	
در بافت ارم		فرش ماشینی	۲۲۰۰۰۰ مترمربع	-	
	صنایع نساجی نقش گستر راستین	فرش ماشینی	۱۵۰۰۰۰ مترمربع	-	
نساجی پارت ریس تهران		فرش ماشینی	۵۰۰۰۰ مترمربع	-	
			فرش ماشینی	۱۰۰۰۰۰ مترمربع	-



شهرستان/شهر	صنعت/شرکت	نام محصول	ظرفیت تولید (تن یا متر مربع/سال)	تعداد کارکنان (نفر)
	صنایع نساجی نگین پارسان	فرش ماشینی	۲۰۰۰۰۰ مترمربع	-
	صنایع وصال کاشان	فرش ماشینی	۲۰۰۰۰۰ مترمربع	-
	صنایع سینا بافت کاشان	فرش ماشینی	۱۹۰۰۰۰ مترمربع	-
	حسنى سارى-محمد	فرش ماشینی	۱۵۰۰۰۰ مترمربع	-
	رجبی راوندی-بهرروز	فرش ماشینی	۵۰۰۰۰ مترمربع	-
	طوطیا نخل راوند کاشان	فرش ماشینی	۲۱۰۰۰۰ مترمربع	-
	داور-رضا	فرش ماشینی	۱۰۰۰۰۰ مترمربع	-
	فرش سی رنگ ساوین کاشان	فرش ماشینی	۱۶۰۰۰۰ مترمربع	-
	صنعتی بازرگانی زیبا نقش ساوین	فرش ماشینی	۲۵۰۰۰۰ مترمربع	-
	ملایی-مصطفی و ترک آبادی-حمیدرضا	فرش ماشینی	۵۰۰۰۰ مترمربع	-
	فرش بافته صنعت کاشان واحد شماره ۲	فرش ماشینی	۱۵۰۰۰۰ مترمربع	-
	نگین مشهد تابان	فرش ماشینی	۲۲۰۰۰۰ مترمربع	-
	صنایع نساجی مهدی کاشان	تکمیل فرش ماشینی	۱۵۰۰۰۰۰ مترمربع	-
	الفت-جوادی	فرش ماشینی	۱۰۰۰۰۰۰ مترمربع	-
	صنایع هدیه کوثر کویر کاشان	فرش ماشینی	۵۰۰۰۰۰ مترمربع	-
	بافندگی خاطره کاشان	تاپس آکرلیک	۷۲۰۰ تن	-
		نخ نیمه فاستونی سمی ورستد	۶۳۰۰ تن	-
		رنگرزی الیاف	۶۳۰۰ تن	-
	صنایع تکمیل فرش زیبا عدل	تکمیل فرش ماشینی	۱۲۰۰۰۰۰ مترمربع	-
	صنایع قالی اطلس دیبای کویر کاشان	فرش ماشینی	۵۰۰۰۰۰ مترمربع	-
	صنعتی نگارستان فرش کاشان	فرش ماشینی	۳۴۰۰۰۰۰ مترمربع	-
	یلدای کویر	نختابی	۴۰۰ تن	-
	فرش گلبرگ پامچال کاشان	فرش ماشینی	۵۰۰۰۰۰ مترمربع	-
	صنایع فرش تیرازه کاشان	فرش ماشینی	۲۳۰۰۰۰۰ مترمربع	-
	مجتمع نساجی نور پایتخت	تاپس آکرلیک	۱۷۰۰ تن	-
		نخ نیمه فاستونی سمی ورستد	۱۵۰۰ تن	-
		تثبیت تاب نخ‌های سنتتیک هیت ست	۲۰۰۰ تن	-
		رنگرزی الیاف	۳۰۰۰ تن	-
		تکمیل فرش ماشینی	۲۰۰۰۰۰۰ مترمربع	-
		فرش ماشینی	۲۴۰۰۰۰۰ مترمربع	-
	زر ريسان کویر کاشان	تاپس آکرلیک	۲۰۰۰ تن	-
		نخ نیمه فاستونی سمی ورستد	۲۰۰۰ تن	-
		رنگرزی الیاف	۳۰۰۰ تن	-
	تاروپود کاشان سینا	فرش ماشینی	۵۰۰۰۰۰ مترمربع	-
	صنایع یلدای کویر	تثبیت تاب نخ‌های سنتتیک هیت ست	۱۵۰۰ تن	-
		رنگرزی الیاف	۶۰۰۰ تن	-
	صنایع یلدای کویر	تاپس آکرلیک	۲۷۰۰ تن	-
		نخ نیمه فاستونی سمی ورستد	۵۱۰۰ تن	-
	کمیل راوند کاشان	فرش ماشینی	۵۰۰۰۰۰ مترمربع	-



شهرستان/شهر	صنعت/شرکت	نام محصول	ظرفیت تولید (تن یا متر مربع/سال)	تعداد کارکنان (نفر)
	فرش تندیس راوند کاشان	فرش ماشینی	۲۴۰۰۰۰ مترمربع	-
		چله پیچی	۲۰۰ تن	-
	تعاونی لایه گستر کویر	نختابی	۲۰۰ تن	-
		فرش ماشینی	۱۰۰۰۰۰ مترمربع	-
	زیبا ترمه فرش	فرش ماشینی	۱۰۰۰۰۰ مترمربع	-
		فرش پارس مریوس کاشان	فرش ماشینی	۱۰۰۰۰۰ مترمربع
	نگین گلستان کاشان	فرش ماشینی	۳۴۰۰۰۰ مترمربع	-
		خدماتی و تولیدی کاشان زیبا	تاپس آکرلیک	۱۰۰۰ تن
	تفنگچی-اسفندیار	نخ نیمه فاستونی سمی ورستد	۱۹۰۰ تن	-
		فرش ماشینی	۵۰۰۰۰ مترمربع	-
	مهسان نگین کاشان	فرش ماشینی	۵۰۰۰۰ مترمربع	-
		نساجی پاریس کاشان	فرش ماشینی	۵۰۰۰۰ مترمربع
	نساجی نگین رضای کاشان	چله پیچی	۳۰۰ تن	-
		نختابی	۳۰۰ تن	-
	جعفری-سیدامیرحسین	فرش ماشینی	۵۰۰۰۰ مترمربع	-
		گروه نساجی آوین پویای تهران	فرش ماشینی	۲۵۰۰۰۰ مترمربع
	صنایع تاب ريسان کاشان	تاپس آکرلیک	۲۰۰۰ تن	-
		نخ پنبه پلی استر	۱۰۰۰ تن	-
		نخ پلی استر ویسکوز	۵۰۰ تن	-
		فرش ماشینی	۱۰۰۰۰۰ مترمربع	-
	گلبافت گل کاشان	رنگرزی الیاف	۳۰۰۰ تن	-
		فرش ماشینی	۲۰۰۰۰۰ مترمربع	-
	نخ یاسمن کاشان	تاپس آکرلیک	۱۵۰۰ تن	-
		نخ نیمه فاستونی سمی ورستد	۱۲۰۰ تن	-
	حریر بافت دلنشین	تکمیل فرش ماشینی	۴۰۰۰۰۰۰ مترمربع	-
		فرش ماشینی	۱۲۰۰۰۰ مترمربع	-
	بافت خوب	تاپس آکرلیک	۱۰۰۰ تن	-
		نخ نیمه فاستونی سمی ورستد	۲۰۰۰ تن	-
	گلیم فرش فرزاد مشهد	فرش ماشینی	۵۰۰۰۰ مترمربع	-
		فرش اقبال کاشان	فرش ماشینی	۳۰۰۰۰۰ مترمربع
	فرش اول پدیده لواسان	فرش ماشینی	۱۰۰۰۰۰ مترمربع	-
		قربان زاده مشکانی-غلامعلی	فرش ماشینی	۵۰۰۰۰ مترمربع
	فرش کیمیای کاشان	فرش ماشینی	۵۰۰۰۰۰ مترمربع	-
		الماس ترنج کاشان	فرش ماشینی	۱۰۰۰۰۰ مترمربع
	علی پور حسکوئی-مجید	فرش ماشینی	۵۰۰۰۰ مترمربع	-
		سلیمانی تبار-علی	فرش ماشینی	۵۰۰۰۰ مترمربع
	فرش الماس زرین کاشان	فرش ماشینی	۱۵۰۰۰۰ مترمربع	-
		نگین زمره آران	فرش ماشینی	۵۰۰۰۰ مترمربع
	باستان مشهد اردهال	فرش ماشینی	۵۰۰۰۰ مترمربع	-
		قندچی-سید محمدرضا	فرش ماشینی	۵۰۰۰۰ مترمربع



شهرستان/شهر	صنعت/شرکت	نام محصول	ظرفیت تولید (تن یا متر مربع/سال)	تعداد کارکنان (نفر)
	صادقی ارمکی-مسعود و موسوی علوی-سید محمد	فرش ماشینی	۵۰۰۰۰ مترمربع	-
	شاهکار قالی سلیمان	فرش ماشینی	۳۰۰۰۰۰ مترمربع	-
	فرش گلچین نگین کاشان	تکمیل فرش ماشینی	۱۵۰۰۰۰۰ مترمربع	-
	ستاره آسمان کویر	فرش ماشینی	۳۵۰۰۰۰ مترمربع	-
	حاجی میرزا زاده-علیرضا	فرش ماشینی	۵۰۰۰۰۰ مترمربع	-
	درخشان نگین کاشان	فرش ماشینی	۳۰۰۰۰۰ مترمربع	-
	حریر ریس پارسیان	چله پیچی	۴۰۰ تن	-
		نختابی	۴۰۰ تن	-
	فرش زمرد کاشان	فرش ماشینی	۶۰۰۰۰۰ مترمربع	-
	صنعتی بازرگانی شاد فرش البرز	فرش ماشینی	۵۰۰۰۰۰ مترمربع	-
	نساجی تک تاب ظریف	گونی پلی پروپیلن	۹۳۰۰ تن	-
		گونی پلی پروپیلن لمینیت شده	۱۵۰۰ تن	-
		چاپ، برش، دوخت و لمینه گونی و کیسه‌های پلی پروپیلن	۳۰۰۰ تن	-
		لمینت روکش پلاستیک	۱۵۰۰ تن	-
	صنایع هدیه کوثر کویر کاشان	فرش ماشینی	۸۰۰۰۰۰ مترمربع	-
	صنایع فرش گوهران نقش راوند	فرش ماشینی	۱۰۰۰۰۰۰ مترمربع	-
	هاشمی مسگر-علی و سلطانعلی	چله پیچی	۳۰۰ تن	-
	یونسی-احمد	فرش ماشینی	۵۰۰۰۰۰ مترمربع	-
	احمدی باقری-محمد رضا	چله پیچی	۳۰۰ تن	-
	عیشی-ابوالفضل و مبین-حمیدرضا	فرش ماشینی	۵۰۰۰۰۰ مترمربع	-
	فرش نقشینه حریر کاشان	فرش ماشینی	۱۵۰۰۰۰ مترمربع	-
	احمدی-محمد رضا	فرش ماشینی	۵۰۰۰۰۰ مترمربع	-
	شاهکار نائین البرز ایرانیان	فرش ماشینی	۱۰۰۰۰۰۰ مترمربع	-
	صنایع فرش آریانا بافت پارسیان	فرش ماشینی	۱۰۰۰۰۰۰ مترمربع	-
	نساجی هدیه البرز مشهد واحد شماره ۲	فرش ماشینی	۱۰۰۰۰۰۰ مترمربع	-
	موحدنیا-علی	فرش ماشینی	۵۰۰۰۰۰ مترمربع	-
	ولایتی-حسن و امیرحسام	فرش ماشینی	۵۵۰۰۰۰ مترمربع	-
	گروه صنعتی عتیق راوند کاشان	فرش ماشینی	۱۱۰۰۰۰۰ مترمربع	-
	فرش پرسین تهران بافت	فرش ماشینی	۱۱۰۰۰۰۰ مترمربع	-
	فرش پرسین تهران بافت	فرش ماشینی	۱۱۰۰۰۰۰ مترمربع	-
	کاظمی مشکانی-مصطفی	فرش ماشینی	۱۱۰۰۰۰۰ مترمربع	-
	برخاسی-مجید	فرش ماشینی	۵۰۰۰۰۰ مترمربع	-
	میلاد تهران آریا	فرش ماشینی	۱۱۰۰۰۰۰ مترمربع	-
	صنایع فرش مرینوس بافت	فرش ماشینی	۳۰۰۰۰۰۰ مترمربع	-
	فرش سیرنگ مشهد	فرش ماشینی	۱۲۰۰۰۰۰ مترمربع	-
	در ثمین توس	فرش ماشینی	۱۶۰۰۰۰۰ مترمربع	-
	روناس صنعت اسپادانا	نخ بی سی اف	۰۶۶۰ تن	-



شهرستان/شهر	صنعت/شرکت	نام محصول	ظرفیت تولید (تن یا متر مربع/سال)	تعداد کارکنان (نفر)
		تثبیت تاب نخ‌های سنتتیک هیت ست	۲۲۰۰ تن	-
		نختابی	۲۵۰۰ تن	-
	صنایع تولیدی بافته‌های مهستان کاشان	فرش ماشینی	۳۸۰۰۰۰ مترمربع	-
	سنایی فر-محمدرضا	فرش ماشینی	۱۰۰۰۰۰ مترمربع	-
	آذرنوش-ابوالفضل	فرش ماشینی	۱۱۰۰۰۰ مترمربع	-
	صنایع بافندگی یکتا الماس کاشان	فرش ماشینی	۱۲۰۰۰۰ مترمربع	-
	زیبا ریس البرز	تاپس آکرلیک	۱۰۰۰ تن	-
		نخ فرش ماشینی	۱۰۰۰ تن	-
		فرش ماشینی	۹۶۰۰۰ مترمربع	-
	گوهر خاک پاک	گونی پلی پروپیلن	۳۰۰۰ تن	-
	کارخانجات زندان کاشان	پارچه کشاف تخت تریکوبافی	۳۱ تن	-
	صنایع وصال کاشان	فرش ماشینی	۷۲۰۰۰ مترمربع	-
	رضوان تکمیل کاشان	تکمیل فرش ماشینی	۱۹۰۰۰۰۰ مترمربع	-
	نساجی هدیه البرز مشهد	فرش ماشینی	۱۳۰۰۰۰۰ مترمربع	-
	محمد جوزقکار	تکمیل فرش ماشینی	۱۰۰۰۰۰۰ مترمربع	-
	فرش البرز راوند کاشان	فرش ماشینی	۵۰۰۰۰ مترمربع	-
	شاهکار شفق تبریز	فرش ماشینی	۹۹۰۰۰ مترمربع	-
	صنایع بافندگی ارمان مهرگان	فرش ماشینی	۲۰۰۰۰۰ مترمربع	-
	صنایع نساجی اطلس ریس کاشان	فرش ماشینی	۱۵۰۰۰۰ مترمربع	-
		تکمیل فرش ماشینی	۲۰۰۰۰۰۰ مترمربع	-
		سایر لوازم پلاستیکی مرتبط با صنایع نساجی طبقه بندی نشده در جای دیگر	۵۰۰ تن	-
	محسن ذاکری قزآنی	فرش ماشینی	۷۰۰۰۰ مترمربع	-
	صنعت ابریشم بافت کاشان	فرش ماشینی	۶۰۰۰۰۰ مترمربع	-
	مصطفی میرزائی	تابندگی انواع نخ ریسیده شده به جز نخ دوخت	۳۰۰ تن	-
	نگین دیبای شادمان	فرش ماشینی	۴۰۰۰۰۰ مترمربع	-
	نساجی تندیس کاشان	تابندگی و تثبیت حرارتی انواع نخ ریسیده شده به جز نخ دوخت (هیت ست شده)	۲۰۰۰ تن	-
		نخ فرش ماشینی	۳۶۰۰ تن	-
		فرش ماشینی	۱۲۰۰۰۰۰ مترمربع	-
	نساجی نادیا فرش کاشان	فرش ماشینی	۱۰۰۰۰۰۰ مترمربع	-
	محمد تجملی	منسوج بی بافت، تشکیل لایه در محیط خشک به روش کاردینگ، با اتصال مکانیکی (سوزن زنی)	۱۲۰۰ تن	-
	گل بهار مشهد اردهال	فرش ماشینی	۱۰۰۰۰۰۰ مترمربع	-
	نسیم مهرآفرین آریا	فرش ماشینی	۵۵۰۰۰۰ مترمربع	-



شهرستان/شهر	صنعت/شرکت	نام محصول	ظرفیت تولید (تن یا متر مربع/سال)	تعداد کارکنان (نفر)
	عباس بنی آدم	منسوج بی بافت، تشکیل لایه در محیط خشک به روش کاردینگ، با اتصال مکانیکی (سوزن زنی)	۴۰۰ تن	-
	نواوران صنعت سیلک	پارچه تار پودی از الیاف شیشه	۱۰۰۰۰ مترمربع	-
		انواع صفحه و ورق از کامپوزیت پلیمری	۲۲۵	-
	فرش پدیده ماندگار	فرش ماشینی	۱۰۰۰۰۰ مترمربع	-
	ریسندگی سینا تاب کاشان	تابندگی و تثبیت حرارتی انواع نخ ریسیده شده به جز نخ دوخت (هیت ست شده)	۲۰۰۰ تن	-
		تاپس آکرلیک	۲۱۰۰ تن	-
		نخ فرش ماشینی	۲۰۰۰ تن	-
		رنگرزی الیاف و تاپس آکرلیک	۴۵۰۰ تن	-
	در ثمین توس	فرش ماشینی	۱۵۰۰۰۰ مترمربع	-
	صنایع فرش بافته‌های طبیعت کاشان	فرش ماشینی	۱۰۰۰۰۰ مترمربع	-
	فرش شاپرک تهران	فرش ماشینی	۷۵۰۰۰ مترمربع	-
	نورآوران پارسیان کاشان	فرش ماشینی	۸۰۰	-
	رویان بافت ایرانیان	فرش ماشینی	۸۰۰۰۰ مترمربع	-
	نساجی الماس مشکات	منسوج بی بافت، تشکیل لایه در محیط خشک به روش کاردینگ، با اتصال مکانیکی (سوزن زنی)	۱۵۰۰ تن	-
	الماس نقشینه کاشان	فرش ماشینی	۵۰۰۰۰ مترمربع	-
	پیشگامان توسعه قصر ابریشم	پارچه مخمل	۸۴۰۰۰ مترمربع	-
	شاهکار البرز راوند	فرش ماشینی	۱۰۰۰۰۰ مترمربع	-
	سعیده مزده	فرش ماشینی	۱۰۰۰۰۰ مترمربع	-
	آریا فرش هخامنش	فرش ماشینی	۵۰۰۰۰ مترمربع	-
	صنایع تولیدی فرش کتیبه مهر کاشان	فرش ماشینی	۶۰۰۰۰ مترمربع	-
	فرش قیطره کویر کاشان	فرش ماشینی	۱۰۰۰۰۰ مترمربع	-
	نگین بافت سلیمان کویر	فرش ماشینی	۳۰۰۰۰ مترمربع	-
	فرش آویسا کاشان	فرش ماشینی	۲۰۰۰۰۰ مترمربع	-
	حسن واحدیان کاشی	فرش ماشینی	۷۲۰۰۰ مترمربع	-
	مجید معیری	تابندگی انواع نخ ریسیده شده به جز نخ دوخت	۱۰۰۰ تن	-
		چله کشی بخشی	۱۰۰۰ تن	-
		لحاف از الیاف مصنوعی	۸۰۰۰۰ عدد	-
	آسایش راوند کاشان	بالش از انواع الیاف	۱۲۰۰۰۰ عدد	-
		انواع تشک به جز تشک‌های خاص درمان، توان بخشی و مراقبت پزشکی	۳۰۰۰۰ عدد	-



شهرستان/شهر	صنعت/شرکت	نام محصول	ظرفیت تولید (تن یا متر مربع/سال)	تعداد کارکنان (نفر)
	فرش نگین کاخ کاشان	فرش ماشینی	۵۰۰۰۰ مترمربع	-
	مه ترنج کویر	انواع تشک به جز تشک‌های خاص درمان، توان‌بخشی و مراقبت پزشکی	۴۰۰۰۰ عدد	-
	فرش جمیل بافت کاشان	فرش ماشینی	۴۰۰۰۰ مترمربع	-
	صنایع فرش آنا بافت کویر	تکمیل فرش ماشینی	۱۹۰۰۰۰۰ مترمربع	-
	فرش سارینا پارس کاشان	فرش ماشینی	۸۰۰۰۰ مترمربع	-
	صنایع گیتی برتر بافت کاشان	فرش ماشینی	۱۰۰۰۰۰ مترمربع	-
	محمود منصوری ارمکی	تابندگی انواع نخ رسیدگی شده به جز نخ دوخت	۲۰۰ تن	-
	عباس طحانی	فرش ماشینی	۸۰۰۰۰ مترمربع	-
	فرش مشتاق بافت کاشان	فرش ماشینی	۱۰۰۰۰۰ مترمربع	-
	دنایای گلیم بهارستان	گلیم ماشینی	۱۷۵۰۰۰	-
	آریا فرش اخوان	فرش ماشینی	۱۶۰۰۰۰ مترمربع	-
	اطلس فام پردیس کاشان	رنگرزی نخ آکرلیک	۳۰۰۰ تن	-
		دوک پلاستیکی	۱۵۰ تن	-
	مجتبی فتوت	فرش ماشینی	۴۰۰۰۰ مترمربع	-
	طیب بافت کاشان	فرش ماشینی	۳۰۰۰۰ مترمربع	-
	عمارت ماه و مهر کاشان	فرش ماشینی	۲۰۰۰۰۰ مترمربع	-
	حریر نقش کویر پارس	فرش ماشینی	۱۰۰۰۰۰ مترمربع	-
	رضا حقیر	فرش ماشینی	۲۷۰۰۰۰ مترمربع	-
	یوسف حسن پور محمود آبادی	گلیم ماشینی	۲۵۰۰۰۰ مترمربع	-
	مجلل نقش خاطره	فرش ماشینی	۲۰۰۰۰۰ مترمربع	-
	علی قربان زاده مشکانی	فرش ماشینی	۲۰۰۰۰۰ مترمربع	-
	آذین نقش زرباف	فرش ماشینی	۱۳۰۰۰۰ مترمربع	-
	معصومه براتی طرقی	فرش ماشینی	۱۵۰۰۰۰ مترمربع	-
	تاروپود کاشان سینا	فرش ماشینی	۶۳۰۰۰ مترمربع	-
	کارخانجات مخمل و ابریشم کاشان	تابندگی انواع نخ رسیدگی شده به جز نخ دوخت	۴۲۰ تن	-
		پارچه مخمل	۲۲۶۰۰۰۰ مترمربع	-
		پارچه پلی‌استر ویسکوز	۱۶۰۰۰۰۰ مترمربع	-
		پارچه پلی‌استر	۸۰۰۰۰۰ مترمربع	-
		رنگرزی، چاپ و تکمیل پارچه تار پودی	۲۵۰۰ تن	-
		رنگرزی نخ آکرلیک	۱۵۰ تن	-
		رنگرزی نخ پنبه‌ای و الیاف مصنوعی	۲۵۰ تن	-
	نرمینه بافت	نخ پلی‌استر تکسچوره (اصطکاکی)	۷۰۰ تن	-
	فرش پردیس مشهد	فرش ماشینی	۳۰۰۰۰۰ مترمربع	-
	نگین گلستان کاشان	فرش ماشینی	۳۰۰۰۰۰ مترمربع	-
	فرش اوا مشهد	فرش ماشینی	۸۰۰۰۰ مترمربع	-



شهرستان/شهر	صنعت/شرکت	نام محصول	ظرفیت تولید (تن یا متر مربع/سال)	تعداد کارکنان (نفر)
	بافته‌های نگین ماهان	فرش ماشینی	۲۵۰۰۰۰ مترمربع	-
	فرش نیما بافت کاشان	فرش ماشینی	۱۵۰۰۰۰ مترمربع	-
	پدیده کویر یزد	فرش ماشینی	۱۲۰۰۰۰ مترمربع	-
	صنایع فرش جم نوش آباد	فرش ماشینی	۱۹۰۰۰۰ مترمربع	-
	فرش سروش پایتخت	فرش ماشینی	۴۰۰۰۰۰ مترمربع	-
	سپیده فرش مشهد	فرش ماشینی	۱۹۰۰۰۰ مترمربع	-
	شرکت صحت کاران کاشان	فرش ماشینی	۴۰۰۰۰۰ مترمربع	-
	نساجی هدیه البرز مشهد	فرش ماشینی	۲۲۰۰۰۰ مترمربع	-
	قالی شاهکار صفویه	فرش ماشینی	۱۲۰۰۰۰ مترمربع	-
	اریا نگین مشهد اردهال	فرش ماشینی	۱۵۰۰۰۰ مترمربع	-
	تندیس ماندگار کاشان	فرش ماشینی	۳۶۰۰۰۰ مترمربع	-
	بهباف فرش کاشان	فرش ماشینی	۱۵۰۰۰۰ مترمربع	-
	اشکان کاشان	نخ بی سی اف پلی پروپیلن	۵۶۰۰	-
		تکمیل فرش ماشینی	۷۰۰۰۰ مترمربع	-
		فرش ماشینی	۸۰۰۰۰۰ مترمربع	-
	فرش خاطره کویر کاشان	فرش ماشینی	۳۰۰۰۰۰ مترمربع	-
	مرینوس اردهال کاشان	فرش ماشینی	۴۰۰۰۰۰ مترمربع	-
	فرش نگین دیار	فرش ماشینی	۳۵۰۰۰ مترمربع	-
	قالی شاهکار صفویه	فرش ماشینی	۲۵۰۰۰۰ مترمربع	-
	مجتمع نساجی خاطره مشکات	فرش ماشینی	۲۵۰۰۰۰ مترمربع	-
	صنایع نساجی اطلس ریس کاشان	فرش ماشینی	۹۵۰۰۰۰ مترمربع	-
	صنایع زرریسان امیر کبیر کاشان	تابندگی و تثبیت حرارتی انواع نخ ریسیده شده به جز نخ دوخت (هیت ست شده)	۴۵۰۰ تن	-
		تاپس آکرلیک	۱۹۰۰ تن	-
		نخ فرش ماشینی	۴۵۰۰ تن	-
		نخ بی سی اف پلی پروپیلن	۲۳۵۰ تن	-
		رنگرزی الیاف و تاپس آکرلیک	۴۵۰۰ تن	-
	صنایع بافندگی یکتا الماس کاشان	فرش ماشینی	۶۰۰۰۰۰ مترمربع	-
	بافته‌های پازیریک کاشان	فرش ماشینی	۴۰۰۰۰۰ مترمربع	-
	شرکت پارس نقش کاشان	فرش ماشینی	۴۰۰۰۰۰ مترمربع	-
	ارمغان فرش مشهد اردهال	فرش ماشینی	۱۳۰۰۰۰ مترمربع	-
	نساج شفق کاشان	تابندگی و تثبیت حرارتی انواع نخ‌های فیلامنت (هیت ست شده)	۳۰۰۰ تن	-
		تاپس آکرلیک	۲۸۵۰ تن	-
		نخ فرش ماشینی	۴۰۰۰ تن	-
	فرش برلیان کاشان	فرش ماشینی	۱۲۰۰۰۰ مترمربع	-
	صنایع فرش درسای کویر کاشان	فرش ماشینی	۱۹۰۰۰۰ مترمربع	-
	تعاونی ترنم نقش آسمان	فرش ماشینی	۲۰۰۰۰۰ مترمربع	-



شهرستان/شهر	صنعت/شرکت	نام محصول	ظرفیت تولید (تن یا متر مربع/سال)	تعداد کارکنان (نفر)
	صنایع یلدای کویر	تابندگی و تثبیت حرارتی انواع نخ ریسیده شده به جز نخ دوخت (هیت ست شده)	۱۵۰۰ تن	-
		تاپس آکرلیک	۱۰۰۰ تن	-
		نخ فرش ماشینی	۳۰۰۰ تن	-
	نساجی بهتابان	رنگرزی الیاف و تاپس آکرلیک	۳۵۰۰ تن	-
		تابندگی و تثبیت حرارتی انواع نخ ریسیده شده به جز نخ دوخت (هیت ست شده)	۳۶۰۰ تن	-
		تاپس آکرلیک	۲۱۰۰ تن	-
	نرخ فرش ماشینی	نخ فرش ماشینی	۶۱۸۵ تن	-
		رنگرزی الیاف و تاپس آکرلیک	۵۰۰۰ تن	-
		پتو راشل	۱۵۰۰۰۰۰ تخته	-
	کیسه سپهر بافت	کیسه پلی پروپیلن بافته شده ساده	۹۰۰۰ تن	-
		کیسه پلی پروپیلن بافته شده لمینیت شده	۴۱۰۰ تن	-
	صباریس کاشان	تابندگی و تثبیت حرارتی انواع نخ ریسیده شده به جز نخ دوخت (هیت ست شده)	۵۰۰۰ تن	-
		تاپس آکرلیک	۳۰۰۰ تن	-
		نخ فرش ماشینی	۲۵۰۰ تن	-
	نساجی فرخ سپهر کاشان	رنگرزی الیاف و تاپس آکرلیک	۵۰۰۰ تن	-
		فرش ماشینی	۸۰۰۰۰۰ مترمربع	-
		رنگرزی نخ ابریشم	۶۰۰ تن	-
	صنایع ابریشم رنگ کاشان	تابندگی و تثبیت حرارتی انواع نخ ریسیده شده به جز نخ دوخت (هیت ست شده)	۳۰۰۰ تن	-
		تاپس آکرلیک	۱۵۰۰ تن	-
		نخ فرش ماشینی	۳۰۰۰ تن	-
	آریاتاب کاشان	رنگرزی الیاف و تاپس آکرلیک	۳۰۰۰ تن	-
		فرش ماشینی	۲۰۰۰۰۰ مترمربع	-
		نخ خامه قالی	۱۲۰۰ تن	-
	نساجی آذرگیو کاشان	فرش ماشینی	۱۵۰۰۰۰ مترمربع	-
		فرش ماشینی	۱۰۰۰۰۰ مترمربع	-
	صنایع فرش سپهر کاشان	فرش ماشینی	۵۰۰۰۰ مترمربع	-
		فرش ماشینی	۴۸۰۰۰۰ مترمربع	-
	نگین مشهد فتاح	فرش ماشینی	۵۰۰۰۰ مترمربع	-
		فرش ابریشم جاوید جردن	۵۰۰۰۰ مترمربع	-
	فرش ابریشم جاوید جردن	فرش ماشینی	۵۰۰۰۰ مترمربع	-
		فرش ماشینی	۲۰۰۰۰۰ مترمربع	-
	کیمیا البرز راوند	فرش ماشینی	۵۰۰۰۰ مترمربع	-
		فرش ماشینی	۲۰۰۰۰۰ مترمربع	-
	شرکت صنایع قالی دستباف گونه اولیای تبریز	فرش ماشینی	۵۰۰۰۰۰ مترمربع	-
		فرش ماشینی	۵۰۰۰۰۰ مترمربع	-
	صنایع یلدای کویر زاگرس کاشان	فرش ماشینی	۵۰۰۰۰۰ مترمربع	-



شهرستان/شهر	صنعت/شرکت	نام محصول	ظرفیت تولید (تن یا متر مربع/سال)	تعداد کارکنان (نفر)	
	ریسندگی و بافندگی زرتار کاشان	فرش ماشینی	۳۰۰۰۰۰ مترمربع	-	
	شرکت صنایع فرش بافته‌های نفیس الیافان	فرش ماشینی	۷۵۰۰۰ مترمربع	-	
	نساجی گلریس کویر	فرش ماشینی	۱۵۰۰۰۰ مترمربع	-	
	صنایع نساجی اطمینان کویر کاشان	پارچه پنبه پلی‌استر	۲۰۰۰۰۰۰ مترمربع	-	
		پارچه پلی‌استر ویسکوز	۲۰۰۰۰۰۰ مترمربع	-	
	فرش تجریش کویر کاشان	فرش ماشینی	۱۹۰۰۰۰ مترمربع	-	
	زر بافت جم	فرش ماشینی	۱۵۰۰۰۰ مترمربع	-	
	نرمینه بافت	فرش ماشینی	۵۰۰۰۰ مترمربع	-	
	نگین گلستان کاشان	فرش ماشینی	۸۰۰۰۰ مترمربع	-	
	نگین گلستان کاشان	فرش ماشینی	۳۵۰۰۰ مترمربع	-	
	فرش تندیس راوند کاشان	فرش ماشینی	۱۹۰۰۰۰ مترمربع	-	
	نساجی فرخ سپهر کاشان	تابندگی و تثبیت حرارتی انواع نخ‌های فیلامنت (هیت ست شده)	۲۱۰۰ تن	-	
		نخ پلی‌استر (ایر تکسچره)	۶۷۵ تن	-	
		نخ پلی‌استر تکسچره (اصطکاکی)	۶۷۵ تن	-	
		رنگرزی نخ پلی‌استر	۳۰۰۰ تن	-	
		فرش ماشینی	۲۷۰۰۰۰ مترمربع	-	
		گونی پلی‌پروپیلن	۳۰۰۰ تن	-	
		پارچه کشیاف تخت تریکوبافی	۳۱ تن	-	
	کارخانجات زندان کاشان	فرش ماشینی	۷۲۰۰۰ مترمربع	-	
	صنایع وصال کاشان	تکمیل فرش ماشینی	۱۹۰۰۰۰۰ مترمربع	-	
	رضوان تکمیل کاشان	فرش ماشینی	۱۳۰۰۰۰۰ مترمربع	-	
	نساجی هدیه البرز مشهد	نخ کاموا	۱۱۵ تن	-	
	مبارکه	سلامت نخ	نخ فرش ماشینی	۸۰۰ تن	-
		نیک پوش اصفهان	رنگرزی، چاپ و تکمیل پارچه‌های پنبه‌ای	۹۰۰۰۰۰۰ مترمربع	-
		عایق رطوبتی اصفهان	منسوجات بی بافت	۶۰۰ تن	-
		حریر رنگ سپاهان	رنگرزی چاپ تکمیل پارچه	۴۰۰۰۰۰۰ مترمربع	-
		شماعی زاده-محمد	فرش ماشینی	۴۰۰۰۰ مترمربع	-
نساجی گلچهر کاشان		پارچه پلی‌استر ویسکوز	۷۰۰۰۰۰۰ مترمربع	-	
پارس بافت اصفهان		چتایی پلی‌پروپیلن	۲۰۰۰ تن	-	
حاجی علیزاده-حمیدرضا و امید و یحیی		پارچه پلی‌استر پنبه	۳۶۰۰۰۰ مترمربع	-	
		پارچه پلی‌استر ویسکوز	۳۶۰۰۰۰ مترمربع	-	
		پارچه پلی‌استر ویسکوز	۹۰۰۰۰۰۰ مترمربع	-	
عالی بافان سپاهان		پارچه‌های سیستم پنبه‌ای و الیاف مصنوعی	۶۰۰۰۰۰۰ مترمربع	-	
نیک ریس اصفهان		پارچه پلی‌استر ویسکوز	۱۰۰۰۰۰۰۰ مترمربع	-	
قربانچیان-علیرضا		چله پیچی	۶۰۰ تن	-	
به نسج سپاهان		انواع موکت	۷۱۵۵۰۰۰ مترمربع	-	



شهرستان/شهر	صنعت/شرکت	نام محصول	ظرفیت تولید (تن یا متر مربع/سال)	تعداد کارکنان (نفر)	
	چوپانی قارنه-محمدرضا	چسب موکت وینیل استات	۲۰۰۰ تن	-	
		پارچه‌های سیستم پنبه‌ای و الیاف مصنوعی	۶۵۰۰۰۰ مترمربع	-	
	تولیدی پرنیان چرم زاینده رود	پارچه برزنت	۱۰۰۰۰۰۰ مترمربع	-	
		پارچه پنبه پلی‌استر	۱۳۵۲۰۰۰ مترمربع	-	
		پارچه پنبه ویسکوز	۴۰۰۰۰۰ مترمربع	-	
		پارچه پلی‌استر ویسکوز	۴۵۰۰۰۰ مترمربع	-	
		پارچه آستری	۴۲۰۰۰۰ مترمربع	-	
		پارچه پرده‌ای (تاروپود فیلامنت)	۱۰۰۰۰۰۰ مترمربع	-	
		پارچه شمعی	۱۱۰۰۰۰۰ مترمربع	-	
		پارچه نایلونی	۴۰۰۰۰۰ مترمربع	-	
	نگار نخ سپاهان	نخ پلی‌استر تکسچره (تاب مجازی)	۲۵۰۰ تن	-	
		فروغ الزمان غفوری	کیسه پلی‌پروپیلن بافته‌شده لمینیت شده	۳۰۰ تن	-
			کاغذ روکش شده	۳۰۰ تن	-
		سفره کاغذی	۱۰۰ تن	-	
	تولیدی سیما فرشینه	تابندگی و تثبیت حرارتی انواع نخ‌های فیلامنت (هیت ست شده)	۲۰۰۰ تن	-	
نخ بی سی اف پلی‌پروپیلن		۳۵۰۰ تن	-		
نخ بی سی اف پلی‌استر		۸۵۰ تن	-		
زرریس	نخ بی سی اف پلی‌پروپیلن	۴۳۰۰ تن	-		
	چله‌کشی بخشی	۶۰۰ تن	-		
فرش شکوه ایرانیان	پارچه رو مبلی	۹۰۰۰۰ مترمربع	-		
	قالیچه ماشینی	۱۱۰۰۰۰ مترمربع	-		
نائین	حیدری تودشکی - سعید	تکمیل فرش ماشینی	۹۰۰۰۰۰ مترمربع	-	
		فرش ماشینی	۱۰۰۰۰۰ مترمربع	-	
	پژوهش و تولید فرش دستباف گل‌ابریشم نائین	رنگرزی انواع نخ	۷۵ تن	-	
		نقشه قالی	۰/۵ تن	-	
	فراوری پارسیان سپهر	کیسه پلی‌پروپیلن بافته‌شده ساده	۳۵۰ تن	-	
		کیسه پلی‌پروپیلن بافته‌شده لمینیت شده	۷۰۰ تن	-	
		جامبوبگ	۸۰۰ تن	-	
		تک رشته‌ها از پلی‌پروپیلن	۱۰۰۰ تن	-	
	نجف‌آباد	صورت- حسن	پارچه‌های سیستم پنبه‌ای و الیاف مصنوعی	۲۵۰۰۰۰ مترمربع	-
			رنگرزی، چاپ و تکمیل پارچه	۱۹۰۰۰۰۰ مترمربع	-
نساجی لاهور		پارچه‌های سیستم پنبه‌ای و الیاف مصنوعی	۵۰۰۰۰۰ مترمربع	-	



شهرستان/شهر	صنعت/شرکت	نام محصول	ظرفیت تولید (تن) یا متر مربع/سال (نفر)	تعداد کارکنان (نفر)
	نساجی نصر فاستون	پارچه‌های سیستم پنبه‌ای و الیاف مصنوعی	۱۳۰۰۰۰ مترمربع	-
	تک فاستون	پارچه‌های سیستم پنبه‌ای و الیاف مصنوعی	۳۸۴۰۰۰ مترمربع	-
	پارس پشم‌ریس	نخ کاموا	۱۹۰ تن	-
		نخ فرش ماشینی	۲۳۰ تن	-
		نخ موکت	۴۰۰ تن	-
	نساجی ترمه‌باف	پارچه‌های سیستم پنبه‌ای و الیاف مصنوعی	۱۲۸۰۰۰۰ مترمربع	-
	صنایع نساجی مرینوس اصفهان	نخ کاموا	۱۶۵ تن	-
		نخ فرش ماشینی	۴۲۵ تن	-
	ریسندگی و بافندگی ابریشم سپاهان	نخ پنبه پلی‌استر	۱۹۰۰ تن	-
	شاد باف دهق	پارچه‌های سیستم پنبه‌ای و الیاف مصنوعی	۵۰۰۰۰۰ مترمربع	-
	تولیدی جوراب ۱۱۰ دهق	پارچه‌های سیستم پنبه‌ای و الیاف مصنوعی	۱۰۰۰۰۰ دوجین	-
	فولاد کار دهق	پارچه‌های سیستم پنبه‌ای و الیاف مصنوعی	۱۰۰۰۰۰ مترمربع	-
	رضانی-ولی اله	پارچه‌های سیستم پنبه‌ای و الیاف مصنوعی	۳۰۰۰۰۰ مترمربع	-
	برج دهق	پارچه‌های سیستم پنبه‌ای و الیاف مصنوعی	۲۰۰۰۰۰ مترمربع	-
	تعاونی ناز گلبافت خاتون دهق	پارچه‌های سیستم پنبه‌ای و الیاف مصنوعی	۴۸۰۰۰۰ مترمربع	-
	زمانی علویجه-اسداله و احمد	پارچه‌های سیستم پنبه‌ای و الیاف مصنوعی	۲۴۰۰۰۰ مترمربع	-
	نگارباغت اصفهان	پارچه پلی‌استر ویسکوز	۱۲۰۰۰۰ مترمربع	-
	نساجی مهرباغت دهق	پارچه پلی‌استر پنبه	۱۵۰۰۰۰ مترمربع	-
	اسدی-یدالله	پارچه پلی‌استر ویسکوز	۷۰۰۰۰ مترمربع	-
	نساجی زربافت دهق	پارچه پلی‌استر ویسکوز	۲۷۰۰۰۰ مترمربع	-
	صالح-سید رضا	کلفت ریزی	۳۵۰ تن	-
	زرین پود دهق	پارچه پلی‌استر ویسکوز	۱۳۰۰۰۰ مترمربع	-
	راعی-مسعود	پارچه پلی‌استر ویسکوز	۱۵۰۰۰۰ مترمربع	-
	تعاونی روزباغت دهق	پارچه پلی‌استر ویسکوز	۱۹۰۰۰۰ مترمربع	-
	پودر کبالت شرق	پارچه پلی‌استر ویسکوز	۴۳۰۰۰۰ مترمربع	-
	سرتیپی-حسن	نخ پتو	۳۰۰ تن	-
	تعاونی نساجی الغدیر دهق	پارچه پلی‌استر ویسکوز	۳۶۰۰۰۰ مترمربع	-
	نورباغت	پارچه پلی‌استر پنبه	۱۱۰۰۰۰۰ مترمربع	-



شهرستان/شهر	صنعت/شرکت	نام محصول	ظرفیت تولید (تن یا متر مربع/سال)	تعداد کارکنان (نفر)
	نساجی خوبکار	پارچه‌های سیستم پنبه‌ای و الیاف مصنوعی	۲۱۰۰۰۰۰ مترمربع	-
		پارچه پلی‌استر پنبه	۳۷۰۰۰۰ مترمربع	
		پارچه پلی‌استر ویسکوز	۱۳۰۰۰۰۰ مترمربع	
		پارچه متقال	۵۶۰۰۰۰ مترمربع	
	پر گل بافت عفاف دهق	پارچه پلی‌استر پنبه	۱۷۰۰۰۰ مترمربع	-
		پارچه پلی‌استر ویسکوز	۲۴۰۰۰۰ مترمربع	
	کرباسی زاده - رسول	پارچه پلی‌استر پنبه	۶۲۰۰۰۰ مترمربع	-
		پارچه پلی‌استر ویسکوز	۶۲۰۰۰۰ مترمربع	
		پارچه ویسکوز	۶۲۰۰۰۰ مترمربع	
	آرابافت دهق	پارچه پلی‌استر پنبه	۲۵۰۰۰۰ مترمربع	-
		پارچه پلی‌استر ویسکوز	۲۵۰۰۰۰ مترمربع	
	نساجی دیبا بافت علویجه	پارچه پلی‌استر ویسکوز	۸۰۰۰۰۰ مترمربع	-
	صادقی نیا-سهراب و علی	پارچه پلی‌استر ویسکوز	۳۰۰۰۰۰ مترمربع	-
	مهنام-مهدی	پارچه کشباف گردگردبافی	۱۵۰ تن	-
	تولیدی و بافندگی بهارفاستون	پارچه پلی‌استر پنبه	۳۰۰۰۰۰ مترمربع	-
		پارچه پلی‌استر ویسکوز	۳۶۰۰۰۰ مترمربع	
	لطیف باف دهق	پارچه پلی‌استر پنبه	۳۱۶۰۰۰ مترمربع	-
		پارچه پلی‌استر ویسکوز	۴۷۵۰۰۰ مترمربع	
	رنگرزی نساجی فجر بهاران	پارچه پلی‌استر ویسکوز	۶۹۰۰۰۰ مترمربع	-
	راعی دهقی-خلیل	پارچه متقال	۲۰۰۰۰۰ مترمربع	-
	پرنیان نخ	نخ پنبه	۴۸۸ تن	-
		نخ پنبه پلی‌استر	۸۰۰ تن	
	مهنام -مهدی-فضل اله و زارعچیان سودانی- بهبود و جناب-فاطمه-اخوان	رنگرزی، چاپ و تکمیل پارچه گردباف	۴۵۰ تن	-
	نساجی سعیده الیاف نجف‌آباد	نخ استرچ	۶۰۰ تن	-
	بهبافت نجف‌آباد	پارچه پلی‌استر پنبه	۴۱۰۰۰۰۰ مترمربع	-
		پارچه پلی‌استر ویسکوز	۴۱۰۰۰۰۰ مترمربع	
	نساجی دهق	پارچه‌های سیستم پنبه‌ای و الیاف مصنوعی	۵۰۰۰۰۰۰ مترمربع	-
		پارچه پلی‌استر ویسکوز	۱۰۰۰۰۰۰۰ مترمربع	
		پارچه متقال	۵۰۰۰۰۰۰ مترمربع	
	ریستدگی نور بافت	نخ پنبه	۸۰۰ تن	-
		نخ پنبه پلی‌استر	۸۰۰ تن	
		نخ پلی‌استر ویسکوز	۸۰۰ تن	
	تعاونی نساجی مهر بافت دهق	پارچه پلی‌استر ویسکوز	۳۰۰۰۰۰۰ مترمربع	-
	راعی-پرویز	پارچه‌های سیستم پنبه‌ای و الیاف مصنوعی	۴۲۵۰۰۰ مترمربع	-



شهرستان/شهر	صنعت/شرکت	نام محصول	ظرفیت تولید (تن یا متر مربع/سال)	تعداد کارکنان (نفر)
	تعاونی تولیدی زرتار سپاهان	پارچه‌های سیستم پنبه‌ای و الیاف مصنوعی	۱۴۰۰۰۰۰ مترمربع	-
		پارچه پلی‌استر پنبه	۴۰۰۰۰۰ مترمربع	-
		پارچه پلی‌استر ویسکوز	۴۰۰۰۰۰ مترمربع	-
	پلیمر بهنام	نخ بی سی اف	۲۸۰۰ تن	-
		پارچه‌های سیستم پنبه‌ای و الیاف مصنوعی	۱۳۵۰۰ مترمربع	-
	خسروی دهقی-ابراهیم	پارچه‌های سیستم پنبه‌ای و الیاف مصنوعی	۶۰۰۰۰۰ مترمربع	-
	تعاونی نساجی نگار بافت دهق	پارچه پلی‌استر ویسکوز	۳۵۰۰۰۰ مترمربع	-
	زر پود دهق	پارچه‌های سیستم پنبه‌ای و الیاف مصنوعی	۱۰۰۰۰۰۰ مترمربع	-
	صنعت و معدن-بانک	پارچه‌های سیستم پنبه‌ای و الیاف مصنوعی	۸۰۰۰۰۰ مترمربع	-
	تعاونی نساجی ساتن دهق	پارچه‌های سیستم پنبه‌ای و الیاف مصنوعی	۵۰۰۰۰۰ مترمربع	-
	حجت نجف‌آبادی-غلامعلی	پارچه‌های سیستم پنبه‌ای و الیاف مصنوعی	۵۴۰۰۰۰ مترمربع	-
	کلانتری دهقی-عباس	پارچه پلی‌استر پنبه	۳۸۰۰۰۰ مترمربع	-
	خسروی-مهدی	پارچه‌های سیستم پنبه‌ای و الیاف مصنوعی	۴۰۰۰۰۰ مترمربع	-
	بافندگی شعله بافت مروارید	پارچه‌های سیستم پنبه‌ای و الیاف مصنوعی	۳۶۰۰۰۰ مترمربع	-
	ترکی لادانی-علیرضا و مجید و امیرحسین	فرش ماشینی	۴۸۰۰۰ مترمربع	-
	کلانتری دهقی- حسین و عباس	پارچه‌های سیستم پنبه‌ای و الیاف مصنوعی	۶۴۰۰۰۰ مترمربع	-
	علی عسگری دهقی-محمد	پارچه‌های سیستم پنبه‌ای و الیاف مصنوعی	۵۱۰۰۰۰ مترمربع	-
	شیک باف دهق	پارچه پلی‌استر پنبه	۲۰۰۰۰۰ مترمربع	-
	حاجی صادقی ورنوسفادارانی-مجتبی	پارچه‌های سیستم پنبه‌ای و الیاف مصنوعی	۲۲۰۰۰۰۰ مترمربع	-
	ریسندگی آکال اصفهان	نخ پلی‌پروپیلن	۴۵۰۰ تن	-
	علی عسگری دهقی-زین العابدین	پارچه‌های سیستم پنبه‌ای و الیاف مصنوعی	۲۷۰۰۰۰۰ مترمربع	-
	تعاونی نقشینه باف دهق	پارچه پلی‌استر پنبه	۳۵۰۰۰۰ مترمربع	-
		پارچه پلی‌استر ویسکوز	۳۵۰۰۰۰ مترمربع	-
	نساجی رزبافت ابریشم دهق	پارچه‌های سیستم پنبه‌ای و الیاف مصنوعی	۳۴۵۰۰۰ مترمربع	-
	میرلوحی-سیدکریم	نخ سی اف پلی‌پروپیلن	۲۴۰ تن	-



شهرستان/شهر	صنعت/شرکت	نام محصول	ظرفیت تولید (تن یا متر مربع/سال)	تعداد کارکنان (نفر)
	کوهستانی دهقی-محمد رضا	پارچه های سیستم پنبه ای و الیاف مصنوعی	۵۶۰۰۰۰ مترمربع	-
	نوبین بافت آبی زاینده رود	پارچه حوله ای	۶۲۰ تن	-
	دربافت حریر سلیمان	پارچه های سیستم پنبه ای و الیاف مصنوعی	۱۴۵۰۰۰۰ مترمربع	-
	سپید نخ دهق	نخ تکسچره	۸۰۰ تن	-
	صداقت نقش جهان	پارچه های سیستم پنبه ای و الیاف مصنوعی	۱۵۰۰۰۰۰ مترمربع	-
		پارچه پلی استر ویسکوز	۲۵۰۰۰۰۰ مترمربع	-
	احمدی دهقی-اصغر و آقابائی- عبدالله	پارچه های سیستم پنبه ای و الیاف مصنوعی	۳۰۰۰۰۰ مترمربع	-
	عراق علوی-تقی-محمد-ابوالفضل-دینا-اعظم- اشرف-قهرمانی-سکینه	پارچه های سیستم پنبه ای و الیاف مصنوعی	۹۰۰۰۰۰ مترمربع	-
		فوم پلی استایرن معمولی	۱۰۰ تن	-
		فوم پلی استایرن ضد آتش بلوک های ساختمانی	۳۰۰ تن	-
	زرین حریر سپاهان	رنگرزی انواع پارچه غیر از کشیاف	۱۲۵۰ تن	-
	سپاهان شاد بافت	پارچه های سیستم پنبه ای و الیاف مصنوعی	۶۵۰۰۰۰ مترمربع	-
		پارچه پلی استر ویسکوز	۴۰۰۰۰۰ مترمربع	-
	نساجی کوثر دهق	پارچه پلی استر پنبه	۱۰۰۰۰۰۰ مترمربع	-
	حسناتی-مجید	پارچه های سیستم پنبه ای و الیاف مصنوعی	۷۰۰۰۰۰ مترمربع	-
	سهامی ریسندگی و بافندگی میهن باف	نخ پتو	۱۲۰۰ تن	-
		پارچه فاستونی	۱۹۰۰۰۰۰ مترمربع	-
		رنگرزی و تکمیل منسوجات و انواع نخ	۱۹۰۰ تن	-
		رنگرزی و تکمیل پارچه	۱۵۰۰ تن	-
	حاجی محمدباقری دهقی-رضا	پارچه پلی استر پنبه	۱۲۰۰۰۰ مترمربع	-
		پارچه پلی استر ویسکوز	۲۵۰۰۰۰ مترمربع	-
	نساجی نورالون اصفهان	رنگرزی الیاف	۶۶۰ تن	-
		تکمیل پتو نمدی-مسافرتی	۵۰۰۰۰۰ تخته	-
		روتختی	۳۷۵۰۰ مترمربع	-
		بالش	۳۷۵۰۰ عدد	-
		لحاف ماشینی	۹۴۰۰۰ عدد	-
	کیمیا بافت سپاهان	پارچه پلی استر پنبه	۷۰۰۰۰۰ مترمربع	-
	مشک فروش-حمیدرضا	نختابی	۵۹۰ تن	-
	کلانتری-اصغر	پارچه پلی استر پنبه	۴۵۰۰۰۰ مترمربع	-
	ریسندگی و بافندگی زرین نجف آباد	نخ تکسچره	۲۲۰ تن	-



شهرستان/شهر	صنعت/شرکت	نام محصول	ظرفیت تولید (تن یا متر مربع/سال)	تعداد کارکنان (نفر)
		پارچه فاستونی	۱۹۵۰۰۰۰ مترمربع	
		رنگرزی، چاپ و تکمیل منسوجات و انواع نخ	۴۰۰ تن	
		تکمیل پارچه فاستونی	۹۰۰ تن	
		انواع پتو	۱۳۰۰۰۰ تخته	
-	هاشمی-مرتضی	پارچه‌های سیستم پنبه‌ای و الیاف مصنوعی	۶۰۰۰۰۰ مترمربع	-
-	نساجی رنگین بافت دهق	پارچه پلی‌استر پنبه	۴۰۰۰۰۰ مترمربع	-
-	رضازاده-سیدعباس	نخ پلی‌پروپیلن	۴۰۰ تن	-
		نختابی	۱۵۰ تن	
-	احمدی دهقی-احمد	پارچه‌های سیستم پنبه‌ای و الیاف مصنوعی	۴۴۰۰۰۰ مترمربع	-
-	عسگرانی دهقی-حسین و غلامعلی	پارچه‌های سیستم پنبه‌ای و الیاف مصنوعی	۶۲۰ تن	-
-	عباس حسینی دهقی-مصطفی	پارچه‌های سیستم پنبه‌ای و الیاف مصنوعی	۵۰۰۰۰۰ مترمربع	-
-	کلانتری-محمدتقی	پارچه‌های سیستم پنبه‌ای و الیاف مصنوعی	۴۰۰۰۰۰ مترمربع	-
-	شفیعی علویجه-محمد	پارچه‌های سیستم پنبه‌ای و الیاف مصنوعی	۷۲۰۰۰۰ مترمربع	-
-	فیروزی فر-حسن	پارچه‌های سیستم پنبه‌ای و الیاف مصنوعی	۴۵۰۰۰۰ مترمربع	-
-	عطائی آشتیانی-محمد و علیخانی دهقی-حبیب‌اله	پارچه‌های سیستم پنبه‌ای و الیاف مصنوعی	۶۱۰۰۰۰ مترمربع	-
-	امینی دهقی-اسداله	پارچه‌های سیستم پنبه‌ای و الیاف مصنوعی	۴۰۰۰۰۰ مترمربع	-
-	کیسه بافی اقبال	گونی پلی‌پروپیلن	۵۹۵۰ تن	-
-	راعی دهقی-مرتضی	پارچه‌های سیستم پنبه‌ای و الیاف مصنوعی	۶۴۰۰۰۰ مترمربع	-
-	عابدی-مهدی	پارچه‌های سیستم پنبه‌ای و الیاف مصنوعی	۶۴۰۰۰۰ مترمربع	-
-	صنایع نساجی هدف اصفهان	نخ پنبه	۱۰۰۰ تن	-
		نخ پنبه پلی‌استر	۱۱۴۵ تن	
		نخ پلی‌استر ویسکوز	۱۰۰۰ تن	
		چله پیچی	۵۹۳ تن	
-	الهی دهقی-امیر	پارچه‌های سیستم پنبه‌ای و الیاف مصنوعی	۴۲۳۵۰۰ مترمربع	-
-	پشم‌ریسی گلشهر	نخ فاستونی	۸۰ تن	-
		نخ فرش ماشینی	۱۹۰ تن	



شهرستان/شهر	صنعت/شرکت	نام محصول	ظرفیت تولید (تن یا متر مربع/سال)	تعداد کارکنان (نفر)
		نخ هایبالک	۴۰ تن	
		پارچه فاستونی	۴۰۰۰۰۰ مترمربع	
		انواع پتو	۱۹۰۰۰۰ تخته	
	دینا	پارچه های سیستم پنبه ای و الیاف مصنوعی	۵۰۰۰۰۰ مترمربع	-
	ریسندگی و بافندگی سپید نخ	نخ پنبه پلی استر	۹۵۰ تن	
		پارچه های سیستم پنبه ای و الیاف مصنوعی	۶۳۵۰۰۰ مترمربع	
	صنایع نساجی و تکمیل نفیس گلشهر	رنگرزی، چاپ و تکمیل منسوجات و انواع نخ	۶۲۰ تن	
		رنگرزی، چاپ و تکمیل پارچه	۱۶۰۰۰۰۰ مترمربع	
		رنگرزی، چاپ و تکمیل پارچه های کشیاف	۵۵۰۰ تن	
		ماشین استنتر خشک کن پارچه	۵۳۰۰۰ تن	
	مظاهری جاجائی-علی	پارچه های سیستم پنبه ای و الیاف مصنوعی	۴۸۰۰۰۰ مترمربع	-
	صنایع ریسندگی گل دشت نجف آباد	نخ پنبه پلی استر	۵۰۰ تن	-
	خانجانی-علی	نخ پتو	۱۰۰ تن	
		انواع پتو	۴۳۰۰ تخته	
	مرتضویان دهکردی-سید وهاب	پارچه پلی استر ویسکوز	۵۱۰۰۰۰ مترمربع	-
	صادقی-شهرام	پارچه پلی استر پنبه	۳۹۶۰۰۰ مترمربع	-
	سپاهان تافته	پارچه پلی استر ویسکوز	۴۸۵۰۰۰ مترمربع	
		پارچه جین	۱۹۰۰۰۰ مترمربع	
	براتی کهریزسنگی-قدمعلی	پارچه پلی استر پنبه	۱۲۰۰۰۰ مترمربع	-
	صالحی کهریزسنگی-محمد علی	پارچه پلی استر پنبه	۲۰۰۰۰۰ مترمربع	-
	ابراهیمی-محمد رضا	پارچه متقال	۲۰۰۰۰۰ مترمربع	-
	جلو خانیان-حمیدرضا	پارچه پلی استر پنبه	۶۲۰۰۰۰ مترمربع	-
	محمد شفیع حلاج ابادی-مصطفی	ریسمان پنبه ای	۲۰۰ تن	-
	صدوق ونینی-بتول	پارچه پلی استر ویسکوز	۳۰۰۰۰۰ مترمربع	-
	کریمی اندانی-اصغر	پارچه متقال	۸۰۰۰۰ مترمربع	-
	خسروی دهقی-محمد	پارچه های سیستم پنبه ای و الیاف مصنوعی	۱۲۰۰۰۰ مترمربع	-
	محمدعلی ابوتراب	پارچه پنبه پلی استر	۱۵۰۰۰۰۰ مترمربع	
		پارچه پلی استر ویسکوز	۱۰۰۰۰۰۰ مترمربع	
		پارچه پلی استر	۱۰۰۰۰۰۰ مترمربع	
	مرتضی هاشمی	نخ پلی استر تکسچره (تاب مجازی)	۲۶۲۳ تن	-
	ولی اله مؤمنی دهقی	پارچه پنبه پلی استر	۲۰۰۰۰۰ مترمربع	
		پارچه پلی استر ویسکوز	۲۰۰۰۰۰ مترمربع	
		پارچه پلی استر	۲۰۰۰۰۰ مترمربع	



شهرستان/شهر	صنعت/شرکت	نام محصول	ظرفیت تولید (تن یا متر مربع/سال)	تعداد کارکنان (نفر)
	رضا حسین هاشمی	پارچه پنبه پلی استر	۱۳۰۰۰۰۰ مترمربع	-
		پارچه پلی استر ویسکوز	۱۳۰۰۰۰۰ مترمربع	-
	تعاونی تولیدی نوار پرده عمودی نقش جهان مهردشت	نخ پلی استر تکسچره (تاب مجازی)	۷۰۰ تن	-
		نخ پلی استر تکسچره (اصطکاکی)	۵۰۰ تن	-
	غلامعلی نظری دهقی	پارچه پلی استر ویسکوز	۸۰۰۰۰۰ مترمربع	-
		پارچه پلی استر	۸۰۰۰۰۰ مترمربع	-
	صنایع نساجی پویا باف اصفهان	چله کشی بخشی	۵۰۰ تن	-
	عباسعلی امینی دهقی	پارچه پنبه پلی استر	۲۵۰۰۰۰ مترمربع	-
		پارچه پلی استر ویسکوز	۲۵۰۰۰۰ مترمربع	-
	نساجی وحید دهق	نخ پلی استر تکسچره (تاب مجازی)	۲۰۰۰ تن	-
	غلامرضا بایسته	پارچه پرده ای (تاروپود فیلامنت)	۱۰۰۰۰۰۰ مترمربع	-
	پرویز کوهستانی	پارچه پنبه پلی استر	۲۵۰۰۰۰ مترمربع	-
		پارچه پلی استر ویسکوز	۲۵۰۰۰۰ مترمربع	-
	تابان ریس سپاهان	نخ پنبه پلی استر (رینگ)	۱۴۰۰ تن	-
		نخ ویسکوز (رینگ)	۱۴۰۰ تن	-
		نخ پلی استر ویسکوز (رینگ)	۱۴۰۰ تن	-
	تولیدی نقش بافت اسپهان	روختنی آماده	۴۱۵۰ تن	-
		انواع لحاف	۴۱۶۶۰ تن	-
		انواع حوله و محصولات حوله ای	۳۲۵۰۰۰ تن	-
	مراد پارسائی	پارچه پنبه پلی استر	۲۰۰۰۰۰ مترمربع	-
		پارچه پلی استر ویسکوز	۲۰۰۰۰۰ مترمربع	-
		پارچه پلی استر	۲۰۰۰۰۰ مترمربع	-
	رضا خدابخش دهقی	پارچه پنبه پلی استر	۵۴۰۰۰۰ مترمربع	-
	فتح اله امینی دهقی	پارچه پنبه پلی استر	۲۵۰۰۰۰ مترمربع	-
		پارچه پلی استر ویسکوز	۴۵۰۰۰۰ مترمربع	-
	مهدی کوهستانی	پارچه آستری	۳۰۰۰۰۰ مترمربع	-
	سید شهاب الدین ابوترابی چقائی	پارچه آستری	۱۲۰۰۰۰۰ مترمربع	-
	سپاهان زر نخ	نخ پلی استر تکسچره (تاب مجازی)	۲۵۵۰ تن	-
	محمود کلاتتری دهقی	حصیر پلاستیکی	۸۰۰۰۰۰ مترمربع	-
	حسن سرتیپی	نخ پتو با سیستم ریسندگی پشمی	۳۰۰ تن	-
	جمشید مؤمنی	پارچه پنبه پلی استر	۱۰۰۰۰۰۰ مترمربع	-
	شایان بافت اصفهان	پارچه گردباف	۴۸۰ تن	-
	غلامعلی عسگرانی دهقی	پارچه پنبه پلی استر	۳۰۰۰۰۰ مترمربع	-
		پارچه پلی استر ویسکوز	۳۰۰۰۰۰ مترمربع	-
	دانیال بافت دهق	پارچه پنبه پلی استر	۴۰۰۰۰۰ مترمربع	-
		پارچه پلی استر ویسکوز	۹۰۰۰۰۰ مترمربع	-
	امیر استاد علی	پارچه پنبه پلی استر	۲۵۰۰۰۰ مترمربع	-
		پارچه پلی استر ویسکوز	۲۵۰۰۰۰ مترمربع	-
		پارچه پلی استر	۲۵۰۰۰۰ مترمربع	-



شهرستان/شهر	صنعت/شرکت	نام محصول	ظرفیت تولید (تن یا متر مربع/سال)	تعداد کارکنان (نفر)
	خسرو میرزائی دهقی	پارچه پنبه پلی استر	۲۰۰۰۰۰ مترمربع	-
		پارچه پلی استر ویسکوز	۴۰۰۰۰۰ مترمربع	-
	مصطفی گرجی ورنوسفادرانی	چاپ- تکمیل پارچه تاری پودی	۲۱۶۰ تن	-
	فولاد سبز ایرانیان	نخ صد در صد پنبه ای (اپن اند)	۱۰۰ تن	-
		نخ پنبه پلی استر (اپن اند)	۱۰۰ تن	-
		نخ پنبه ویسکوز (اپن اند)	۱۰۰ تن	-
		نخ پلی استر ویسکوز (اپن اند)	۱۰۰ تن	-
		نخ ویسکوز (اپن اند)	۱۰۰ تن	-
		نخ پلی استر (اپن اند)	۱۰۰ تن	-
	حفیظ اله سدهی دهقی	پارچه پنبه پلی استر	۳۵۰۰۰۰ مترمربع	-
		پارچه پلی استر ویسکوز	۳۰۰۰۰۰ مترمربع	-
	قاسم محمد مؤمنی دهقی	پارچه پنبه پلی استر	۳۰۰۰۰۰ مترمربع	-
		پارچه پلی استر ویسکوز	۳۰۰۰۰۰ مترمربع	-
	روح الله محمدبیگی دهقی	پارچه پنبه پلی استر	۶۵۰۰۰۰ مترمربع	-
	مهدی عابدی	پارچه پنبه پلی استر	۷۵۰۰۰۰ مترمربع	-
		پارچه پلی استر ویسکوز	۷۵۰۰۰۰ مترمربع	-
	گل بهار پسند سپاهان	نخ پلی استر تکسچره (تاب مجازی)	۲۰۰۰ تن	-
	الهام کلانتری دهقی	پارچه پنبه پلی استر	۵۰۰۰۰۰ مترمربع	-
		پارچه پلی استر ویسکوز	۵۰۰۰۰۰ مترمربع	-
	پایاجین اصفهان	نخ صد در صد پنبه ای (اپن اند)	۶۵۰ تن	-
		نخ پنبه پلی استر (اپن اند)	۶۰۰ تن	-
		پارچه جین	۱۲۰۰۰۰۰ مترمربع	-
	غلامحسین توکلی دهقی	پارچه پنبه پلی استر	۵۰۰۰۰۰ مترمربع	-
		پارچه پلی استر ویسکوز	۵۰۰۰۰۰ مترمربع	-
	لطفعلی حبیبی دهقی	پارچه پنبه پلی استر	۶۷۵۰۰۰ مترمربع	-
		پارچه پلی استر ویسکوز	۶۷۵۰۰۰ مترمربع	-
	فتح اله صادقی پور نجف آبادی	جاجیم ماشینی	۵۰۰۰۰	-
		گلیم ماشینی	۵۰۰۰۰	-
	رضا کارگر نیاکی	پارچه پلی استر ویسکوز	۸۵۰۰۰۰ مترمربع	-
	بافندگی پریان بافت علویجه	نخ پنبه پلی استر (اپن اند)	۳۰۰ تن	-
		نخ پلی استر (اپن اند)	۳۰۰ تن	-
		نخ پلی استر ویسکوز (اپن اند)	۳۰۰ تن	-
	خدیجه محمدبیگی دهقی	پارچه پنبه پلی استر	۲۵۰۰۰۰ مترمربع	-
		پارچه پلی استر ویسکوز	۲۵۰۰۰۰ مترمربع	-
	عقیق باف دهق	پارچه پلی استر ویسکوز	۷۰۰۰۰۰ مترمربع	-
	ریسندگی و بافندگی آرا نخ سپاهان	نخ صد در صد پنبه ای (اپن اند)	۱۵۰۰ تن	-
		نخ پنبه پلی استر (اپن اند)	۲۵۰ تن	-
		نخ پلی استر ویسکوز (اپن اند)	۲۵۰ تن	-



شهرستان/شهر	صنعت/شرکت	نام محصول	ظرفیت تولید (تن یا متر مربع/سال)	تعداد کارکنان (نفر)
		نخ ویسکوز (اپن‌اند)	۷۵۰ تن	
		نخ پلی‌استر (اپن‌اند)	۲۵۰ تن	
	اسماعیل جولائی	پارچه پلی‌استر ویسکوز	۵۰۰۰۰۰ مترمربع	-
	مصطفی رحمتی	پارچه پنبه پلی‌استر	۵۰۰۰۰۰ مترمربع	-
		پارچه پلی‌استر ویسکوز	۵۰۰۰۰۰ مترمربع	-
	مجتبی بایسته	پارچه پلی‌استر ویسکوز	۱۲۰۰۰۰۰ مترمربع	-
		پارچه پرده‌ای (تاروپود فیلامنت)	۱۲۰۰۰۰۰ مترمربع	-
	گل نخ سپاهان	رنگرزی نخ پلی‌استر	۱۷۵۰ تن	-
	صنایع نساجی ایرانیان مهر سپاهان	نخ صد در صد پنبه‌ای (اپن‌اند)	۳۰۰ تن	-
		نخ پنبه پلی‌استر (اپن‌اند)	۹۲۰ تن	-
		نخ پلی‌استر ویسکوز (اپن‌اند)	۱۴۰۰ تن	-
		نخ ویسکوز (اپن‌اند)	۵۰۰ تن	-
	نخ پلی‌استر تکسچره (تاب مجازی)	۴۶۶۰ تن	-	-
	نفس بافت دهق	پارچه پنبه پلی‌استر	۸۶۴۰۰۰ مترمربع	-
		پارچه پلی‌استر ویسکوز	۷۲۰۰۰۰ مترمربع	-
	نفساچی خوش باف دهق	پارچه پنبه پلی‌استر	۱۴۴۰۰۰۰ مترمربع	-
		پارچه پلی‌استر ویسکوز	۱۴۴۰۰۰۰ مترمربع	-
	محمد رفیعی	پارچه متقال	۵۰۰۰۰۰ مترمربع	-
		پارچه پلی‌استر ویسکوز	۵۰۰۰۰۰ مترمربع	-
		پارچه ویسکوز	۶۰۰۰۰۰ مترمربع	-
	رسول شعراباف	نخ بی سی اف پلی‌پروپیلن	۸۱۶۵ تن	-
	رسول خسروی دهقی	پارچه پنبه پلی‌استر	۵۰۰۰۰۰ مترمربع	-
		پارچه پلی‌استر ویسکوز	۵۸۰۰۰۰ مترمربع	-
	صنایع نساجی پویا باف اصفهان	پارچه کتان	۱۰۰۰۰۰۰ مترمربع	-
		پارچه پنبه پلی‌استر	۱۲۵۰۰۰۰ مترمربع	-
		پارچه پلی‌استر ویسکوز	۲۲۰۰۰۰۰ مترمربع	-
	حافظ بافت	نخ بی سی اف پلی‌پروپیلن	۴۶۱۰ تن	-
	بهار نخ سپاهان	نخ پلی‌استر تکسچره (اصطکاکی)	۱۰۰۰ تن	-
	ریسندگی و بافندگی اقبال دهق	نخ پلی‌استر تکسچره (تاب مجازی)	۱۰۵۰ تن	-
	تولیدی والا بافت سپاهان	نخ پلی‌استر تکسچره (تاب مجازی)	۲۳۵۰ تن	-
		نخ فیلامنتی پلی‌استر نیمه آرایش یافته با فرآیند بیج (از چیپس با گرانول)	۲۰۵۰ تن	-
	تعاونی مهر آرام دیبا	پارچه پنبه پلی‌استر	۵۰۰۰۰ مترمربع	-
		پارچه پنبه ویسکوز	۵۰۰۰۰ مترمربع	-
		پارچه پنبه آکرلیک	۵۰۰۰۰ مترمربع	-
		پارچه رو مبلی	۵۰۰۰۰ مترمربع	-
		چاپ، تکمیل و خازرنی پشو نمدی	۱۵۰۰ تخته	-
		لحاف از الیاف مصنوعی	۸۰۰۰ تن	-
		بالش از انواع الیاف	۱۶۰۰۰ تن	-



شهرستان/شهر	صنعت/شرکت	نام محصول	ظرفیت تولید (تن یا متر مربع/سال)	تعداد کارکنان (نفر)
		برش و لبه‌دوزی	عدد	
		تشک توپر	۸۰۰۰ عدد	
		نخ پلی‌استر تکسچره (تاب مجازی)	۴۱۳۴ عدد	-
شاهین بافت دهق		پارچه متقال	۷۵۰۰۰۰ مترمربع	
		پارچه پنبه پلی‌استر	۷۵۰۰۰۰ مترمربع	
		نخ پلی‌استر (ایر تکسچره)	۱۵۰۰ تن	-
رزین نخ بدیعی		نخ بی سی اف پلی‌پروپیلن	۱۰۰۰ تن	
		نخ سی اف پلی‌پروپیلن	۱۰۰۰ تن	
		نخ پتو با سیستم ریسندگی پشمی	۱۱۰۰ تن	-
الوان ریس ویلا شهر		نخ فرش ماشینی	۵۵۰ تن	
		رنگرزی الیاف و تاپس آکرلیک	۹۰۰ تن	
		پارچه پنبه پلی‌استر	۱۰۰۰۰۰۰ مترمربع	-
نساجی فردیس باف اصفهان		پارچه پلی‌استر ویسکوز	۱۰۰۰۰۰۰ مترمربع	
		پارچه پنبه پلی‌استر	۵۰۰۰۰۰ مترمربع	-
بهاران ترمه دهق		پارچه پلی‌استر ویسکوز	۵۰۰۰۰۰ مترمربع	
		پشم شویی و چربی‌گیری	۱۰۰۰ تن	-
نیکو نساج		نخ پلی‌استر ویسکوز (اپن‌اند)	۱۰۰۰ تن	
		نخ ویسکوز (اپن‌اند)	۴۵۰ تن	
		نخ خامه قالی	۱۰۰۰ تن	
		آهارزنی نخ	۳۸۰۰ تن	-
ریسندگی بهار ریس اصفهان		نخ صد در صد پنبه‌ای (رینگ)	۴۵۰ تن	
		نخ ویسکوز (رینگ)	۱۰۰۰ تن	
		نخ پلی‌استر ویسکوز (رینگ)	۲۳۰۰ تن	
		نخ صد در صد پنبه‌ای (اپن‌اند)	۴۵۰ تن	
		نخ پلی‌استر ویسکوز (اپن‌اند)	۷۰۰ تن	
		خ ویسکوز (اپن‌اند)	۲۰۰ تن	
		نخ صد در صد پنبه‌ای (رینگ)	۲۰۰۰ تن	-
بهارجین اصفهان		نخ پلی‌استر ویسکوز (رینگ)	۱۵۰۰ تن	
		نخ پلی‌استر ویسکوز (اپن‌اند)	۱۵۰۰ تن	
		پارچه جین	۶۰۰۰۰۰۰ مترمربع	
		پارچه پنبه پلی‌استر	۳۰۰۰۰۰۰ مترمربع	
		پارچه پلی‌استر ویسکوز	۳۰۰۰۰۰۰ مترمربع	
		تکمیل انواع پارچه تاری پودی	۷۰۰۰ تن	
		رنگرزی-چاپ-تکمیل پارچه تاری پودی	۴۳۰۰ تن	
		نخ پنبه پلی‌استر (رینگ)	۱۵۰۰ تن	-
ریسندگی بافندگی سپید نخ		نخ پلی‌استر (رینگ)	۷۵۰ تن	
		نخ پلی‌استر ویسکوز (رینگ)	۶۲۰۰ تن	



شهرستان/شهر	صنعت/شرکت	نام محصول	ظرفیت تولید (تن) یا متر مربع/سال	تعداد کارکنان (نفر)
		نخ پنبه پلی استر (اپن اند)	۱۹۰۰ تن	
		نخ ویسکوز (اپن اند)	۱۹۰۰ تن	
		نخ پلی استر (اپن اند)	۷۵۰ تن	
	یگانه شهاب آذری	پارچه پلی استر ویسکوز	۶۰۰۰۰۰ مترمربع	-
	غلامحسین آقا بابائی دهقی	پارچه پلی استر ویسکوز	۱۳۰۰۰۰ مترمربع	-
		پارچه پلی استر	۳۰۰۰۰۰ مترمربع	
	خسرو محمد بیگی دهقی	پارچه پنبه پلی استر	۲۱۰۰۰۰ مترمربع	-
		پارچه پلی استر ویسکوز	۲۱۰۰۰۰ مترمربع	
		پارچه پلی استر	۲۱۰۰۰۰ مترمربع	
	علی حاجی حیدری	پارچه پنبه پلی استر	۱۰۰۰۰۰۰ مترمربع	-
		پارچه پلی استر ویسکوز	۱۰۰۰۰۰۰ مترمربع	
		پارچه پلی استر	۸۰۰۰۰۰۰ مترمربع	
	خلیل کریمیان دهقی	پارچه پنبه پلی استر	۲۰۰۰۰۰ مترمربع	-
		پارچه پلی استر ویسکوز	۲۹۵۰۰۰ مترمربع	
	ناصر هیثی	پارچه پنبه پلی استر	۲۵۰۰۰۰ مترمربع	-
		پارچه پلی استر ویسکوز	۲۰۰۰۰۰۰ مترمربع	
	سجاد نسیمی	پارچه پنبه پلی استر	۴۱۳۰۰۰ مترمربع	-
		پارچه پلی استر ویسکوز	۴۱۳۰۰۰ مترمربع	
		پارچه پلی استر	۴۱۴۰۰۰ مترمربع	
	حیدر قلی امینی	پارچه پلی استر ویسکوز	۲۰۰۰۰۰۰ مترمربع	-
	نساجی زربافان دهق	پارچه پنبه پلی استر	۳۵۰۰۰۰ مترمربع	-
		پارچه پلی استر ویسکوز	۳۵۰۰۰۰۰ مترمربع	
	مجتبی زمانی	پارچه پلی استر ویسکوز	۲۴۰۰۰۰۰ مترمربع	-
	مهدی حاجی حیدری	پارچه پنبه پلی استر	۲۵۰۰۰۰۰ مترمربع	-
		پارچه پلی استر ویسکوز	۲۵۰۰۰۰۰ مترمربع	
	حسین کلانتری	پارچه پنبه پلی استر	۳۵۰۰۰۰۰ مترمربع	-
		پارچه پلی استر ویسکوز	۴۰۰۰۰۰۰ مترمربع	
	منوچهر علیخانی دهقی	پارچه پلی استر ویسکوز	۵۵۰۰۰۰۰ مترمربع	-
	دهق بافت اصفهان	پارچه پنبه پلی استر	۷۵۰۰۰۰۰ مترمربع	-
	نساجی ترانه و ترمه دهق	پارچه پنبه پلی استر	۲۵۰۰۰۰۰ مترمربع	-
		پارچه پلی استر ویسکوز	۳۰۰۰۰۰۰ مترمربع	
	احمدرضا نقش	پارچه پلی استر ویسکوز	۱۲۰۰۰۰۰ مترمربع	-
	شاز بافت دهق	پارچه پنبه پلی استر	۲۱۰۰۰۰۰ مترمربع	-
		پارچه پلی استر ویسکوز	۲۱۰۰۰۰۰ مترمربع	
		پارچه پلی استر	۲۱۰۰۰۰۰ مترمربع	
	مصطفی ملأ احمدی	پارچه پنبه پلی استر	۱۹۰۰۰۰۰۰ مترمربع	-
		پارچه پلی استر ویسکوز	۱۹۰۰۰۰۰۰ مترمربع	
	علی سلیمانی	پارچه پنبه پلی استر	۴۰۰۰۰۰۰ مترمربع	-
	منوچهر میرزائی دهقی	پارچه پنبه پلی استر	۱۵۶۰۰۰۰ مترمربع	-



شهرستان/شهر	صنعت/شرکت	نام محصول	ظرفیت تولید (تن یا متر مربع/سال)	تعداد کارکنان (نفر)	
	حمیدرضا مالکی فروشانی	پارچه پلی استر ویسکوز	۳۰۰۰۰۰ مترمربع	-	
		پارچه پنبه پلی استر	۶۲۰۰۰۰ مترمربع	-	
		پارچه پلی استر ویسکوز	۶۲۰۰۰۰ مترمربع	-	
		پارچه پلی استر	۱۰۰۰۰۰ مترمربع	-	
		پارچه ویسکوز	۶۲۰۰۰۰ مترمربع	-	
	بهارجین اصفهان	پارچه باند و گاز و نظیف	۱۶۰۰۰۰۰ مترمربع	-	
نطنز	فرش تهران	فرش ماشینی	۴۰۰۰۰۰ مترمربع	-	
	اکریل ریس	نخ پتو	۵۰۰ تن	-	
		فرش ماشینی	۱۲۰۰۰۰ مترمربع	-	
	نساجی تهران	فرش ماشینی	۵۰۰۰۰۰ مترمربع	-	
	تولیدی فرش تابان نطنز	فرش ماشینی	۱۳۵۰۰۰ مترمربع	-	
	نیلگون الیاف نطنز	رنگرزی الیاف	۲۷۰۰ تن	-	
	کیسه بافی کرکس	گونی پلی پروپیلن	۴۱۰۰ تن	-	
	تعاونی صنایع محبان الائمه طرورود	گونی پلی پروپیلن	۱۴۰۰ تن	-	
	کارخانجات ریسندگی نطنز	نخ پنبه پلی استر	۱۲۰۰ تن	-	
		الوان زر ریس نطنز	تاپس آکرلیک	۳۰۰۰ تن	-
	نساجی تهران		نخ فرش ماشینی	۵۸۰۰ تن	-
			تاپس آکرلیک	۳۰۰۰ تن	-
			نخ فرش ماشینی	۳۰۰۰ تن	-
			نخ پلی پروپیلن	۶۳۰۰ تن	-
			تکمیل فرش ماشینی	۱۰۰۰۰۰۰ مترمربع	-
	پدیده بافت پارس		خدمات کیسه دوزی، چاپ و یا لمینیت کیسه	۳۰۰۰۰۰۰ مترمربع	-
			کیسه پلی پروپیلن بافته شده ساده	۵۶۰۰ تن	-
				کیسه پلی پروپیلن بافته شده لمینیت شده	۳۵۰۰ تن
	نساجی بهار کاشان		تاپس آکرلیک	۳۰۸۰ تن	-
			نخ فرش ماشینی	۱۸۲۰ تن	-
فرش تهران		فرش ماشینی	۴۰۰۰۰۰ مترمربع	-	



استان البرز

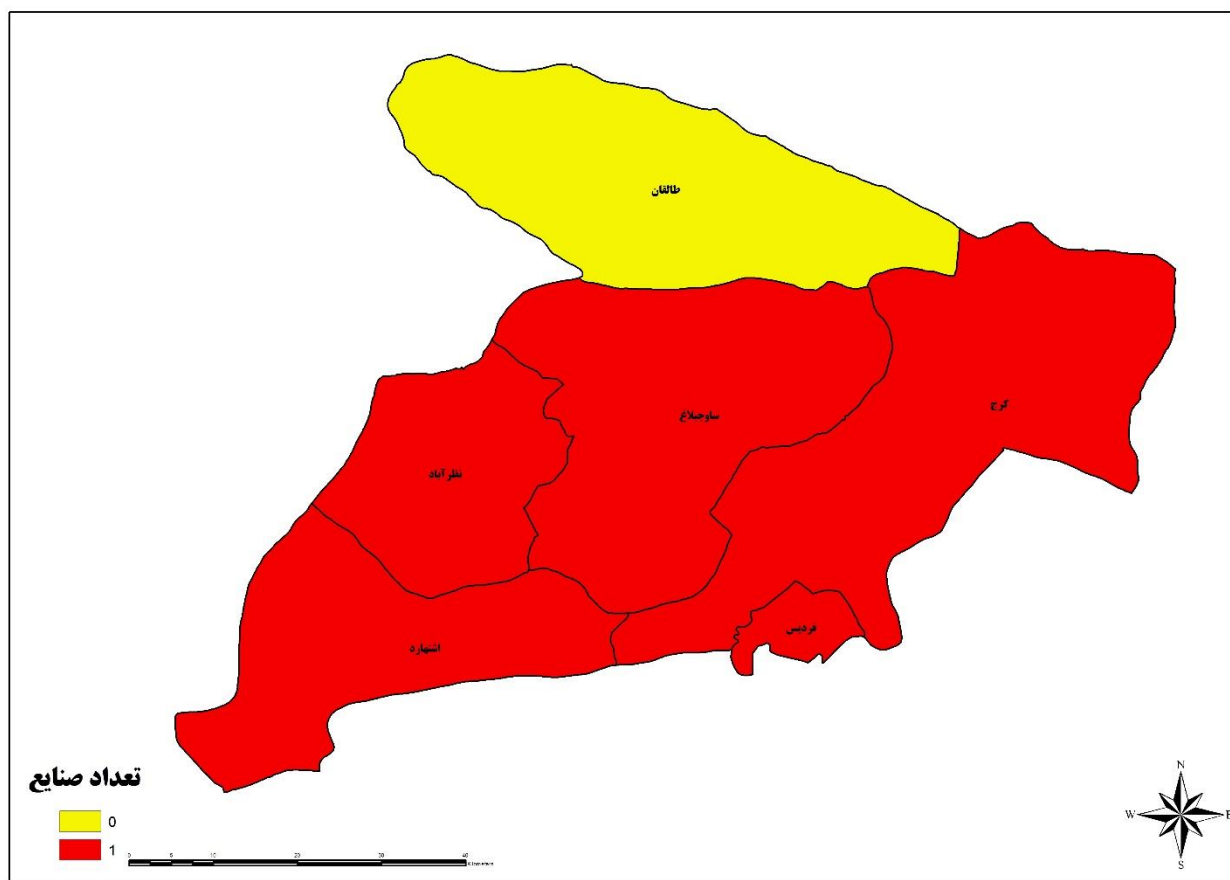

شکل ۷. نقشه توزیع صنعت منسوجات در استان البرز

جدول ۶. صنایع منسوجات در استان البرز

شهرستان/شهر	صنعت/شرکت	محصول	ظرفیت تولید (تن/سال)	تعداد کارکنان (نفر)
اشتهارد	تولیدی ریس نخ	نخ پنبه	۱۶۵۰	-
نظرآباد	شرکت پارسا نوین	نختابی	۱۰۰۰	-
کرج	شرکت نساجی مشکین دشت کرج	-	-	-
ساوجبلاغ	پارس لامع	-	-	-
فردیس	صنایع نساجی شهاب	-	-	-



استان ایلام

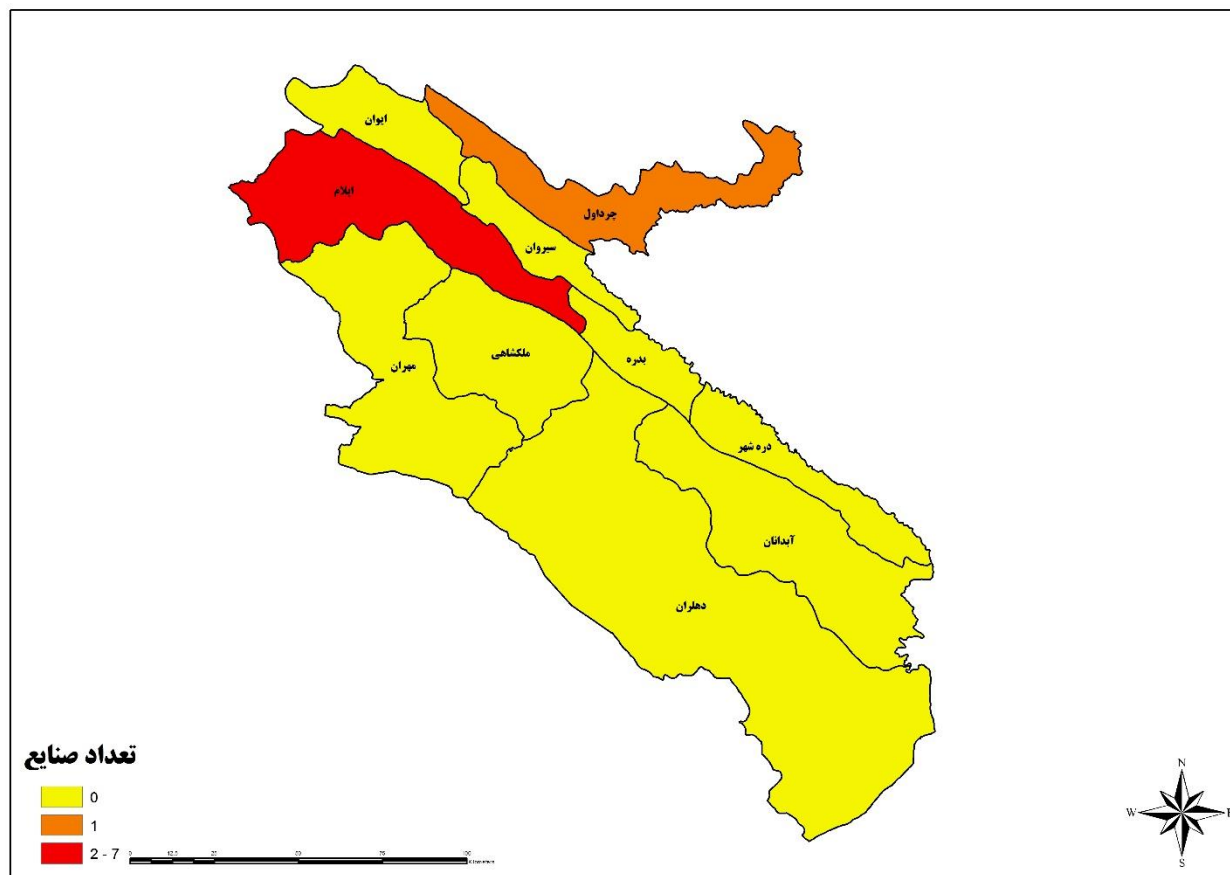

شکل ۸. نقشه توزیع صنعت منسوجات در استان ایلام

جدول ۷. صنایع منسوجات در استان ایلام

شهرستان/شهر	صنعت/شرکت	محصول	ظرفیت تولید (تن/سال)	تعداد کارکنان (نفر)
ایلام	تولیدی گونی بافی ایلام	گونی با الیاف پروپیلن	۲۴۰۰ تن	-
	فدک باف ایلام	پوشاک تریکو	۳۰۰ دست	-
	تعاونی شماره ۶۱۹۰	پرده دوخته شده	۷۰۰۰۰ مترمربع	-
	بهار نخ ایلام	نخ فانتزی	۱۲۰ تن	-
	صنایع نساجی کیان نخ ایلام	نخ فانتزی	۱۹۰ تن	-
	کبیر صنعت امید	نخ ایر استرج	۵۰۰ تن	-



-	۸۵۰۰۰۰۰ مترمربع	پارچه جین	پر ریس	
-	۷۲۰۰۰۰۰ مترمربع	خدمات کیسه دوزی، چاپ و یا لمینیت کیسه	داود داودی	چرداول

استان بوشهر

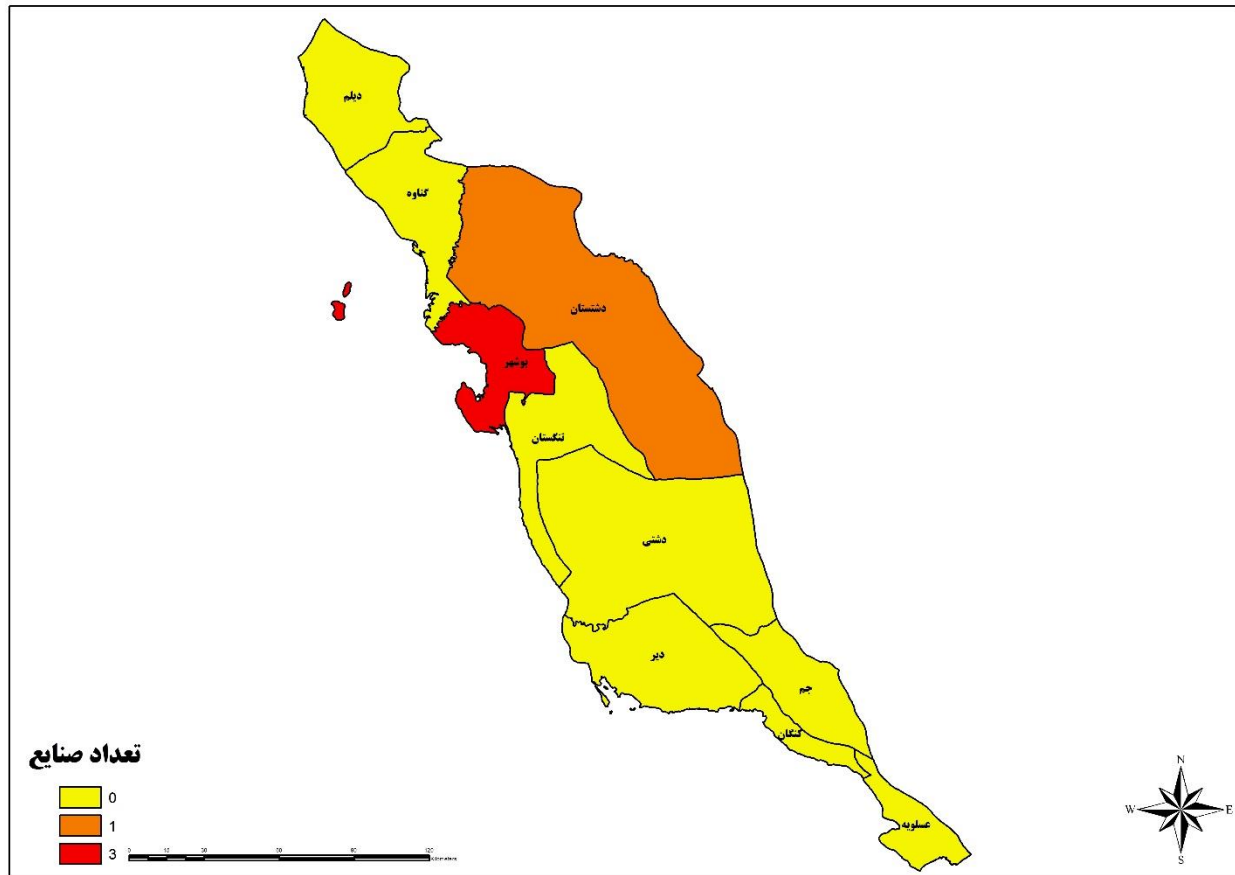

شکل ۹. نقشه توزیع صنعت منسوجات در استان بوشهر

جدول ۸. صنایع منسوجات در استان بوشهر

شهرستان/شهر	صنعت/شرکت	نام محصول	ظرفیت تولید (تن یا مترمربع/سال)	تعداد کارکنان (تقریبی نفر)
دشتستان	تولیدی تهران شفق	نخ تاییده شده پلی پروپیلن	۵۰۰ تن	-
		گونی پلی پروپیلن	۲۰۰۰ تن	-
		گونی پلی پروپیلن لمینیت شده	۱۱۲۰ تن	-
بوشهر	توربافی دام	تورمنوفیلامنت و تورمولتی فیل	۱۶۷۰ تن	-
	تولیدی الیاف پلی استر آریان	آماده سازی الیاف پلی استر	۳۰۰۰ تن	-
	نساجی و پتو بهزاد لیان	چاپ، تکمیل و خارزنی پتوی راشل	۸۰۰ تن	-



استان تهران

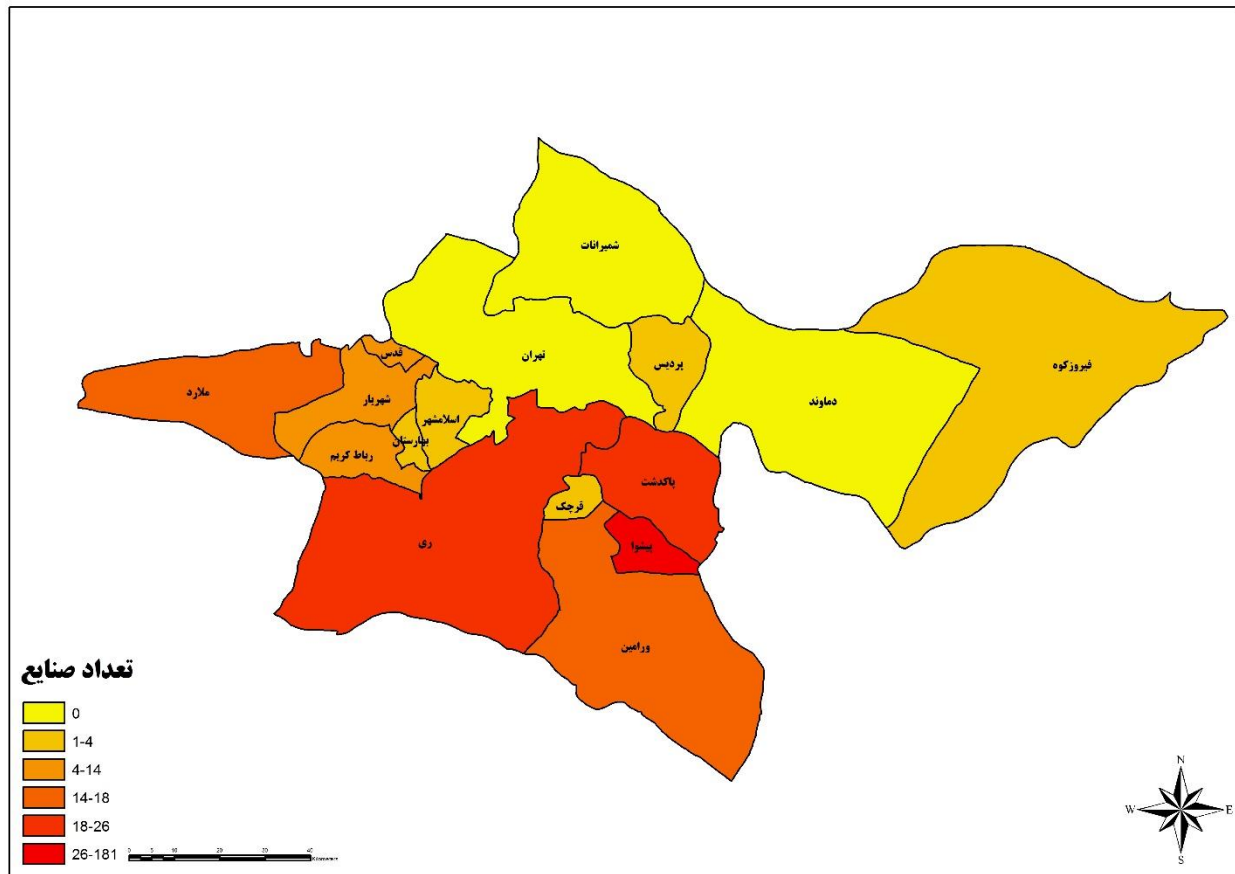

شکل ۱۰. نقشه توزیع صنعت منسوجات در استان تهران

جدول ۹. صنایع منسوجات در استان تهران

شهرستان/شهر	صنعت/شرکت	نام محصول	ظرفیت تولید (تن یا مترمربع/سال)	تعداد کارکنان (تقریبی نفر)
اسلامشهر	کارخانجات پپله	پارچه از پنبه و الیاف مصنوعی	۲۶۵۳۰۰۰ مترمربع	-
		رنگرزی و چاپ و تکمیل پارچه	۲۴۰۰ تن	-
	تولیدی اشترن	نخ پلی استر	۶۲۰ تن	-
		نخ پلی پروپیلن بی سی اف	۳۰۰۰ تن	-
بهارستان	تهران نیل رنگ	رنگرزی پارچه	۱۰۰۰ تن	-
	ایران برس	نخ پلاستیک مربوط به انواع برس و جارو	۲۰۳۶ تن	-



	۵۰۲ تن	قطعات پلاستیکی انواع برس و جارو	
-	۱۰۹ تن	نوارکشدار	کش پیمان
-	۲۵۰۰ تن	رنگرزی و تکمیل پارچه	شرکت شبنم باف
	۸۴۰ تن	منسوجات کتن و گردباف	
-	۴۵۰ تن	الیاف از ضایعات نساجی	یحیی پرکارآتمیان سفلا
-	۱۴۰ تن	پارچه کت	عباس ابرقوئی
-	۶۰۰۰ تن	رنگرزی انواع الیاف و نخ	تولیدی صنایع رنگرزی طیف تبار
-	۱۵۰ تن	رنگرزی و تکمیل پارچه	مرتضی پورنقشبند
-	۲۶۸۰ تن	کیسه پلی پروپیلن	فریاد
	۵۰۰ تن	فیلم پلی اتیلن نایلون	
-	۸۴ تن	نخ فانتزی و بوکله	غلامرضا یاری کرده و حسن کریمی غلامرضا یاری کرده
-	۳۰ تن	پوشاک تریکو	پارسا بافت زاگرس
	۷۰۴ تن	پارچه کتن و راشل	
	۹۵ تن	پارچه کشباف گردباف	
	۸۲۹ تن	تکمیل پارچه	
	۴۳۲ تن	مصنوعات پلاستیک تزریقی	
-	۵۱۴۰۰۰ عدد	روکش صندلی خودرو	ایپک روکش صنایع
-	۶۰۰۰ ۱۲۲۷ مترمربع	بافندگی پارچه پنبه‌ای و الیاف مصنوعی	شرکت تولیدی ممتاز
-	۲۲۲ تن	رنگرزی و تکمیل پارچه	شرکت ریسندگی و بافندگی شاپرک فام
-	۹۸۷ تن	پارچه کتن و راشل	زرین بافت البرز
	۹۸۷ تن	تکمیل پارچه، کتن و راشل	
	۳۰۰۰ تن	رزین پلی وینیل استات	
-	۴۵۳۹۶ دست	پوشاک تریکو	پوشینه مه گل
	۵۷۱۲ عدد	انواع شلوار	
	۲۰ ۹۵ عدد	انواع پیراهن	
-	۳۷۰۰۰۰ مترمربع	موکت نمدی یا طرح دار	موکت پرند
-	۱۸ تن	کش بافی	فراآفرینان فن حسین و محمدرضا صراف اوغلی
-	۷۸۰ تن	رنگرزی، چاپ و تکمیل پارچه حلقوی	تورین بافت گواش
	۸۸۸ تن	پارچه کتن	
-	۱۶۲۰۰۰۰ دوجین	انواع جوراب زنانه	محمدعلی و محمدحسین رسول پور منصفی
-	۱۶۴۶۵۹۵ مترمربع	گلدوزی بر روی پارچه	بافت گیپور سهند
	۷۰۵۶۸۳ مترمربع	برودری دوزی	
-	۱۹۳۰۰۰۰ مترمربع	پارچه پرده‌ای (تاروپود فیلامنت)	خوشرو بافت ماندگار
	۵۰۰۰ تن	تکمیل انواع پارچه تار پودی	
-	۲۰۰ تن	رنگرزی، چاپ و تکمیل منسوج بی بافت	محمدرضا زاهدی مطلق
	۲۰۰ تن	پارچه گردباف	
-	۵۸۲۶۰۰۰ دوجین	انواع جوراب	وحید نظری گل اشکنانی و مریم دهقانی
-	۷۷۴ تن	رنگرزی، چاپ و تکمیل پارچه تار پودی	تولید و تکمیل گل بهار ماگنولیا
	۴۱۳۴ تن	رنگرزی، چاپ و تکمیل پارچه حلقوی	
-	۷۰۰۰۰ عدد	کیسه خواب	تولیدی چادر صنعت خاوران



	انواع سایبان (حاجب نور آفتاب)	عدد ۲۵۰۰۰	
	چادر مسافرتی پوشش داده نشده	۱۲۵۰۰۰ مترمربع	
-	انواع جوراب	۲۴۰۰۰ دوجین	مبتکران سنگ آبرین
-	انواع پارچه کتن توری	۲۱۰ تن	حسن نستروند
-	نخ پلی پروپیلن	۱۰۰ تن	یوسفعلی پیرائی
-	تابندگی و تثبیت حرارتی انواع نخ ریسیده شده به جز نخ دوخت (هیت ست شده)	۶۳۱ تن ۳۱۵ تن	مهدی صیامی
	تابندگی و تثبیت حرارتی انواع نخ های فیلامنت (هیت ست شده)		
	تابندگی و تثبیت حرارتی انواع نخ های فیلامنت اینترمیگل شده	۳۱۵ تن	
	تابندگی انواع نخ ریسیده شده به جز نخ دوخت	۱۵۷۷ تن	
-	کش بافی	۲۹۰۰۰ مترمربع	محمد عباسی
-	پوشاک تریکو	۳۴/۵ تن	هاشم عباسی
-	پوشاک تریکو	۱۱۰ تن	دنيس تريكو محمد غياثوند قزوینی
-	بافندگی کتن و رنگرزی و تکمی	۳۴۰ تن	کش بافی انیتا محمدتقی عبدالمیان
-	کش بافی و دوخت	۹۳ تن	صادق صوفیان تازه
-	پارچه	۵۶۳/۳ تن	ایتال تریکو
-	پارچه کتن	۵۷۹ تن	تولیدی تکمیل بافت
	چاپ و تکمیل	۱۰۶۰۰ تن	
	رنگرزی و تکمیل پارچه	۷۹۰۰ تن	
-	کش بافی و دوخت ان	۱۲ تن	علی کاوه
-	البسه تریکو	۳۰ تن	آقای مهدی حاج عبدالله جواهری
-	پوشاک تریکو	۱۳۴ تن	حسین دلیرفردوئی
-	کش بافی	۲۰ تن	منوچهرافشارمنش کش بافی دراپه
-	تریکو	۶ تن	رضا حدیدی
-	تکمیل پارچه های کشباف	۲۳ تن	رضا عابدین زادگان عبدی
-	روبان و نوار کش	۳۳۱/۶ تن	عبدالله مجتهدی
-	پوشاک کشباف	۱۵ تن	احمد میری
-	کش بافی	۳۹ تن	تریکو وفا حسین رحمانی آزاد
-	پوشاک	۲۳ تن	محمد ولی زاده
-	البسه تریکوباماشین آلات	۱۹ تن	بهروز و غلامحسین جمالی نژاد
-	کش بافی و دوخت آن	۱۰ تن	محمود حاجی مرادی
-	نوار پرده	۴۵۰۰۰ مترمربع	پنگوئن
-	کش بافی و دوخت	۳۵ تن	مهدی بلورچیان محمدعلی ولادت
-	پارچه کتن و راشل	۹۶۰ تن	پایاباف
	رنگرزی و تکمیل پارچه	۲۱۵۰ تن	
-	بافندگی مخمل ژاکارد	۲۶۰ تن	کش بافی صفا
	پلوش بافی	۴۰۰ تن	



	۱۸۵ تن	کتن و راشل	
	۶۸۰ تن	کش بافی با ماشین آلات گردباف	
	۳۵۰۰۰۰ مترمربع	لمینت	
	۱۵۲۵ تن	رنگرزی و تکمیل	
-	۲۰/۲ تن	انواع البسه کشباف	حسن شایسته روز
-	۳۰ تن	پوشاک تریکو	محمد رضا خسته- استوار تریکو
-	۲۹۱ تن	پارچه کشباف	مسعود استیوارزاده فرید محمد استیوارزاده فرید
	۵۲ تن	دوخت تولیدات	
-	۱۱۰۰۰ تن	نخ نایلون	سهامی الیاف
	۷۰۰۰ تن	چیپس نایلون صنعتی	
-	۳۰۰۰ تن	تکمیل انواع پارچه	چاپ و تکمیل شال بافت
	۳۲۸۰۰۰۰ مترمربع	چاپ روی نوار	
	۷۲۵ تن	پارچه تریکو	
-	۱۰۲ تن	پارچه کتن	ورثه سید محمود وطنی- جواد حسین سوسن سیمین محبوبه وطنی رقیه
-	۵۰۰۰۰۰ مترمربع	پارچه پنبه‌ای و الیاف مصنوعی	تولیدی مرسته
	۳۰۰۰ تن	رنگرزی و تکمیل پارچه	
-	۱۵۰۰ تن	رنگرزی و تکمیل پارچه	ریسندگی بافندگی بافکار کاظم گیوه چیان
	۳۳۶ تن	پارچه کشباف راشل	
-	۳۳۰۰ تن	رنگرزی و تکمیل پارچه	کش بافی شعری
	۲۲۵ تن	انواع پارچه تور	
-	۱۵۰ تن	پوشاک تریکو	پاتن جامه
	۱۰۰۰۰ مترمربع	رنگرزی و تکمیل پارچه	
-	۲۴۳/۶۳	پارچه تریکوباماشین آلات	محمد رضا کریمی
-	۵۲۸۰۰۰ مترمربع	برودری دوزی	بافت آزادی
-	۳۵۰۰ تن	کش بافی با ماشین آلات گردباف	
	۲۸۰۰ تن	کتن و راشل	
-	۱۲۰۰۰۰۰ مترمربع	چاپ و تکمیل پارچه	نساجی پودینه
	۵۰۰۰ تن	رنگرزی و تکمیل پارچه	
	۱۰۰۰ تن	کش بافی با ماشین آلات گردباف	
	۷۳۶ تن	کتن و راشل	
-	۳۶۴۲ تن	پارچه کشباف گردباف	افشین و افشار سالاردینی
-	۳۴۰ تن	کش بافی و دوخت	حسین گلشن نیا
-	۴۶ تن	کش بافی و دوخت	علی اکبر کاظمی
-	۱۲۰ تن	پارچه تریکو	حسینعلی مهاجری
-	۱۰۰ تن	پوشاک تریکو	علی فرشادی کیا تریکوپلائی - پرویز ابراهیمی واریانی
-	۱۶ تن	کش بافی و دوخت آن	رضا حسینی
-	۲۰ تن	کش بافی و دوخت آن	حیدر خلینا
-	۱۱۴ تن	انواع پارچه کشباف	عبدالله اسماعیلی مداح
-	۲۰ تن	پارچه تریکو	محمد خوش نیکو



-	۱۴ تن	کش بافی و دوخت آن	جلال ممدوح و علی اصغر بهرامی
-	۶۵ تن	جوراب بافی	مهدی آگاهی
-	۲۰۰ تن	جوراب بافی	عبدالحسین لایقی
-	۱۰ تن	کش بافی و دوخت آن	ابراهیم زمان
-	۱۰ تن	کش بافی و دوخت	علی دشتی رحمت آبادی
-	۵۰ تن	پارچه تریکو	علی اصغر رئیس الطبا
-	۱۶ تن	کش بافی و دوخت آن	قربان پروینی قشلاقی
-	۳۹ تن	کش بافی و دوخت آن	حسن رحمانی آزاد تریکو وفا
-	۱۳ تن	کش بافی و دوخت آن	علی ناظری
-	۳۱ تن	کش بافی	علی اکبر دادرس
-	۱۸ تن	کش بافی انواع پوشاک	محمدحسین و نسرین رهبران رنجبر و اشرف محنتی کوچه باغ
-	۱۱۵ تن	پارچه تریکو	بافندگی جم
-	۳۳ تن	البسه کشاف	محمد قائمی بلهری
-	۱۵ تن	کش بافی	علی اکبر ملجأ بصیری
-	۱۰ تن	کش بافی و دوخت آن	احمد شادزاد
-	۵۳۴ تن	انواع پارچه های نایلونی و پلی استر	سید عظیم موسوی
-	۵۱ تن	کش بافی و دوخت آن	احمد پور محمودیان نوری
-	۷/۶۸ تن	انواع البسه تریکو	صمد فرد اسماعیل پور سرخابی
-	۱۳ تن	کش بافی و دوخت	مصطفی نثاری مقدم
-	۱ تن	کش بافی و دوخت آن	محمد عارونی
-	۱۳ تن	کش بافی و دوخت آن	علی بنوفاطمه
-	۱۴۵ تن	چاپ	کریم زارع چاپخانه هما
-	۲۰ تن	کش بافی و دوخت آن	احمد شیر احمد قلعه باغی
-	۱۱ تن	کش بافی و دوخت آن	غلامعلی توکلی
-	۱۵ تن	پارچه تریکو	اسماعیل شوشتری
-	۷۰۲۰ تن	کش بافی و دوخت	ابوالفضل شریفی
-	۹۳ تن	کش بافی و دوخت آن	محمدشاهی حق
-	۱۰ تن	کش بافی و دوخت آن	محمدعلی جلادتی
-	۶۱ تن	کش بافی و دوخت آن	سید الوردی زاده نویری
-	۱۴ تن	کش بافی و دوخت آن	عباس و نادر و فرهاد ساعدی بناب حسین رازقی مقدم
-	۲۵ تن	کش بافی و دوخت آن	خیرالله نوری
-	۱۴ تن	کش بافی و دوخت آن	ابوالقاسم ابوالقاسم زاده
-	۳۴ تن	کش بافی و دوخت آن	حیدر علی قاسمی
-	۲۸/۷ تن	البسه تریکو	وارث های حسین گوهری و ابوالفضل گوهری
-	۱۷ تن	کش بافی و دوخت آن	علیرضان-جار
-	۴۰۰۰۰ مترمربع	انواع پوشاک زنانه	محمد افضلی فاروجی
-	۳۰۰۰ جفت	جوراب بافی	علی ابر نصایحی ارسی
-	۲۸ تن	کش بافی و دوخت آن	رضا نوریان
-	۲۵۰۰۰ دوچین	جوراب	صبغ بقائی
-	۱۹ تن	کش بافی و دوخت آن	هوشنگ باغبانیان



-	۴۰ تن	انواع البسه کش بافی	تقی ولیلر
-	۱۰/۲ تن	کش بافی	غلامعلی رضایی
-	۱۲ تن	کش بافی	اسرائیل مطلوب عبدالجبار
-	۱۶۰ تن	کشباف گردباف	مسعود عظیمی پور
-	۴۰ تن	دوزندگی	
-	۲۶۰ تن	شباپی (گردباف)	ترمه وردآورد
-	۱۸۵ تن	کش بافی	ایران مفتاح
-	۲۹۰ تن	گردبافی	
-	۱۰۰ تن	تن بافی	یحیی رحیمی
-	۱۲۰۰ تن	مشمع پشت پارچه	روکش پارچه‌ای ایران
-	۴۳ تن	پارچه تریکو	عباس جواهری یکتا
-	۱۷۵۶۰ دست	انواع البسه تریکو	سعید مجید علی اکبر رامز
-	۳۶ تن	کش بافی و دوخت آن	تریکو صانع
-	۸۰ ۱۴۰ تن	کش بافی با ماشین آلات تخت (منسوجات کش بافی)	تولیدی و بازرگانی نیاشیمی
-	۱۷۶۰۰ تن	کش بافی و دوخت	داود و رحمت اله شاه حسینی
-	۱۳ تن	کش بافی و دوخت	مصطفی فروتن حق پرست
-	۱۵ تن	کش بافی و دوخت	حسین جلادتی
-	۱۶ تن	کش بافی و دوخت	علی اکبر آقامرشدی و برات محمد امید
-	۱۶ تن	شباپی (با ماشین آلات تخت) و دوخت آن	ابوالقاسم ابرزاده
-	۶۶۸۰۰ دست	پوشاک تریکو	علی عبوضی گرگری
-	۵۱۰۰ دست	انواع کاپشن	
-	۱۶ تن	انواع البسه کشباف	علی تقی زاده اصل یعقوب آزارنگی
-	۸۰ تن	کش بافی و دوخت آن	حسن و محمدجعفر الهامیان
-	۱۵۲۵۰۰ دوجین	جوراب بافی	رضی اله سمیع و ضیاله لایقی
-	۵۰۰۰ تن	کسچرایزینگ	شرکت پایاپود نسج
-	۳۶۰۰۰۰ مترمربع	موکت نمدی	پرباف ایران
-	۷۴۰۰۰۰ مترمربع	نمد صنعتی خودرو	
-	۴۱۵۰۰ جفت	جوراب بافی	علی اکبر کلاهدوز محمدی
-	۲۵ تن	پوشاک تریکو	حسین زیوی
-	۶۵۶۶۰ دوجین	جوراب ورزشی	محمدعلی ایمانی
-	۹۴ تن	پارچه تریکو با ماشین آلات	پرویز اسکندر بیاتی
-	۱۹/۵ تن	کش بافی و دوخت	سلطانعلی رنجبر قبه قشلاقی
-	۶۰ تن	انواع نوار	قدرت الله خاکساری
-	۲۲ تن	کش بافی و دوخت آن	حسن صبری سبزواری
-	۷۵۰۰۰ مترمربع	دوخت حوله حمام	فرش مریم
-	۵۹۳۰ عدد	ملحفه	
-	۸۰۰۰ عدد	پرده حمام	
-	۲۱۵۰۰۰ مترمربع	فرش تزئینی پوزیلند	
-	۱۱۲۲۰ عدد	لحاف	
-	۵۹۳۰ عدد	رومیزی	



-	۵۹ تن	کش بافی با ماشین آلات گردباف	معصومه محمدی الهام و سروناز پناهی یامچلو موسوی نسب
-	۴۵ تن	انواع کش	محمود شیخ فقیهی اصلتاً و ولایتا بر المیرا و امید شیخ فقیهی
-	۱۶۴ تن	پارچه کشباف با ماشین آلات گرد و دوخت آن	ریسندگی و بافندگی البس پوش
-	۳۰۰۰۰۰ مترمربع	چاپ و فلوک پارچه	رمضان پور کریم عربی
-	۷۵ تن	پوشاک تریکو	حبیب الله و احمد جعفری
-	۷۴ تن	نوار اتیکت پارچه‌ای	موکت و مبلمان ایران
-	۱۱۳۰۰ تن	کش بافی و دوخت آن	سعید محمودی
-	۶۴۵ تن	پوشاک تریکو	علی اصغر سالاردینی
-	۲۶۰۶ تن	پارچه کشباف گردباف	
-	۴۲/۲۴ تن	انواع جوراب	
-	۲۰۴۰ تن	پارچه کش بافی	شرکت برق آسا نور نیرو
-	۱۹۰۰ تن	رنگرزی، چاپ و تکمیل	جاوید و جعفر کریمی وند طاهری
-	۲۰۰۰ تن	پارچه کشباف گردگردبافی	تکمیل پارچه تهران
-	۸۰۰ تن	رنگرزی و تکمیل پارچه	شرکت وصل نیرو تهران
-	۳۶۰ تن	انواع پارچه حلقوی تاری	پایا نخ
-	۱۱۹۰۰۰ مترمربع	گلدوزی	داود حاجی عیسی و حسین علی
-	۳۷/۴ تن	پوشاک تریکو	حسین عبدالهی ایلی
-	۳۴ تن	پوشاک تریکو	محسن وحدت
-	۱۲۰۰۰۰۰ مترمربع	انواع نوار پانچ شده	شهریار حبیبی سرابی
-	۴۳۸۰ تن	رنگرزی، چاپ و تکمیل پارچه	پایدار بافت
-	۸۳۷۷۶۰ مترمربع	پلیسه زنی پارچه	روح الله نباتچیان
-	۴۶۰۰ دست	البسه زنانه	
-	۱۷۶ تن	ساخت مستقیم پوشاک در سیستم حلقوی گردباف با دوخت	اسماعیل و مرتضی گل پرور نوبری
-	۱۲۹ تن	ساخت مستقیم پوشاک در سیستم حلقوی تخت با دوخت	تولیدی تریکو نوین
-	۱۰۲ تن	ساخت مستقیم پوشاک در سیستم حلقوی گردباف با دوخت	
-	۱۵۰۰ تن	رنگرزی و تکمیل پارچه حلقوی	حسن استیازاده فرید
-	۳۰۰۰ تن	رنگرزی و تکمیل پارچه حلقوی	رنگرزی و تکمیل کیمیای هم‌رنگ
-	۵۰۰ تن	پارچه گردباف	
-	۲۴۰۰۰۰ تخته	پتو نمدی	صنایع نساجی هلال ایران
-	۱۰۰۰۰۰ دست	لباس فرم به‌جز البسه نظامی	
-	۴۰۰۰۰۰ عدد	انواع چادر صنعتی پوشش داده شده	
-	۴۰۰۰۰۰ عدد	چادر مسافرتی پوشش داده شده	
-	۹۰۰ تن	تابندگی و تثبیت حرارتی انواع نخ ریسیده شده به‌جز نخ دوخت (هیت ست شده)	
-	۷۵ تن	پارچه کتن	تولیدی و صنعتی بافندگی شایان
-	۷۵ تن	پارچه راشل	



-	۱۹۰ تن	چاپ و تکمیل پوشاک	تولیدی و صادراتی غنچه صنعت
	۱۹۰ تن	ساخت مستقیم پوشاک در سیستم حلقوی گردباف با دوخت	
-	۴۸۴ تن	اسکاچ از منسوج بافته شده متصل به ابر	ابرک پاک شویان
-	۲۱ تن	ساخت مستقیم پوشاک در سیستم حلقوی تخت با دوخت	حمید کاشیان
-	۱۰۰۰۰۰ مترمربع	حوله ساده	شرکت صنایع نساجی اطلس بهدیس
	۱۴۰۰۰۰	حوله لباسی	
	۸۵۰۰	بالش از انواع الیاف	
	عدد		
	۸۵۰۰ عدد	لحاف از الیاف مصنوعی	
	۶۰۰۰ دست	لوازم پارچه‌ای مورد نیاز آشپزخانه	
	۸۵۰۰ عدد	انواع ملحفه و روبالشی به جز ملحفه بی بافت	
-	۲۷ تن	ساخت مستقیم پوشاک در سیستم حلقوی گردباف با دوخت	محمدرضا زرکش و محمود زرکش و امیرحسین کاظمی
-	۶۰۳ تن	ساخت مستقیم پوشاک در سیستم حلقوی تخت	گام آبی فردا
-	۷۸ تن	ساخت مستقیم پوشاک در سیستم حلقوی گردباف بدون دوخت	توسعه بافت و تکمیل آپادانا
-	۱۶ تن	پارچه حلقوی تخت	بین المللی امید پارسینا دماوند
-	۷ تن	ساخت مستقیم پوشاک در سیستم حلقوی تخت بدون دوخت	رضا پلاستیک تابان
-	۱۳ تن	ساخت مستقیم پوشاک در سیستم حلقوی تخت با دوخت	لوله‌های فرا پلیمری آرین
-	۴۶ تن	انواع نوار و قیطان منسوج	رحیم احمدی ارزینی، کریم، مجید و معصومه احمدی و طاهره دائی غفوری بصیر
	۲۹/۲۵ تن	نوار کش‌دار	
	۱۱/۲۵ تن	باند زخم‌بندی ساده (پانسمان)	
	۶/۷۵ تن	باند کشی	
	۹۰۰۰۰ عدد	گرم‌کننده کلیه	
-	۱۹ تن	ساخت مستقیم پوشاک در سیستم حلقوی تخت بدون دوخت	سرور گستر البرز
-	۱۵۴۴۴۰ دوجین	انواع جوراب	فاطمه، علی، عباس، لیلا و مریم فیضی شعار اشترجان و عالیبه محمدی
-	۹۰ تن	انواع نوار و قیطان منسوج	مهدی میرحیدری
-	۴۶۶۲۰۰ دوجین	انواع جوراب	محمد گلستانی پور
-	۲۸/۱۶ تن	پارچه حلقوی تخت	علی اسدی بیدمشکی
-	۹۷ تن	پارچه کتن	محمدرضا خسروی
	۹۷/۳۵ تن	پارچه راشل	
-	۵/۲۵ تن	ساخت مستقیم پوشاک در سیستم حلقوی تخت با دوخت	مصطفی واشوئی
-	۹۴ تن	پارچه توری راشل	لیلا، صفورا و مرتضی محرر و سهیلا امینی شهرضا



-	۵ تن	پارچه حلقوی تخت	رادمان صنعت سهند	
-	۱۵ تن	پارچه حلقوی تخت	شرکت ثنا طب پارس	
-	۴ تن	پارچه حلقوی تخت	قاسم حمزه پور علوی	
-	۱۴/۸۵ تن	ساخت مستقیم پوشاک در سیستم حلقوی تخت با دوخت	حسین طیب لی	
-	۱۴/۰۲ تن	پارچه حلقوی تخت	صادق ولی زاده، رضا خالدی، محمدمهدی مولائی، امیرمهدی مولائی	
-	۳۷۸ تن	انواع نوار و قیطان منسوج	ایپک پود دال و نون	
	۵۰ تن	پارچه پرده‌ای کتن		
	۵۰ تن	پارچه پرده‌ای راشل		
-	۲۸ تن	پارچه حلقوی تخت	آسا تهویه سپند	
-	۲۷۰۰۰۰ دوجین	انواع جوراب	افشین علی محمدی	
-	۲۵ تن	ساخت مستقیم پوشاک در سیستم حلقوی تخت بدون دوخت	شاهین صمدیان زهرایی	
-	۸ تن	ساخت مستقیم پوشاک در سیستم حلقوی تخت بدون دوخت	سروش طب آریا	
-	۵۶ تن	ساخت مستقیم پوشاک در سیستم حلقوی گردباف بدون دوخت	نیک‌اختر آریا	
-	۲۵۷ تن	انواع نوار و قیطان منسوج	پیمان رئیس فیروز	
-	۲۲ تن	ساخت مستقیم پوشاک در سیستم حلقوی تخت با دوخت	افق نیکو متحد	
-	۷۲۰۰۰۰ دوجین	انواع جوراب	هورسنگ شرق	
-	۱۱ تن	ساخت مستقیم پوشاک در سیستم حلقوی تخت با دوخت	بهنام صوفی	
-	۳ تن	ساخت مستقیم پوشاک در سیستم حلقوی تخت	عزت‌اله شیرازی	
-	۱۳ تن	ساخت مستقیم پوشاک در سیستم حلقوی تخت با دوخت	ناصر دشتی دریامان	
-	۲۰ تن	پارچه حلقوی تخت	مهام باربد پارسا	
-	۳۵ تن	پارچه حلقوی تخت	آرمین عبدالله پور سالاری	
-	۱۸ تن	ساخت مستقیم پوشاک در سیستم حلقوی تخت بدون دوخت	رایا طب ونوس	
-	۲۵۵۰ تن	نخ تکسچره	نخ پود بافت	دماوند
-	۹۰۰۰۰ تخته	انواع پتوی الیاف مصنوعی	ذوالفقار حاتمی و طهماسب عباسی عباس ریسمانچی	رباط کریم
-	۳۰۰ تن	نخ پتو	ابوالحسن محسن امیرمحمد مجید رضائیون	
	۱۵۶۸۰۰ تخته	پتو		
-	۷۷۰۰۰ تخته	پتو	بخشعلی صحراگرد بیرامی	
-	۹/۳ تن	قیطان و نوارکش	محمدعلی فتحی کنو	
-	۲۰۰ تن	لایه الیاف	حمیدرضا فاطمه سمیرا سمیه طیبیه و طاهره رضائی و نصرت	
-	۵۶۱۰۰۰ مترمربع	-	حسین درخشانی	



-	۹۳ تن	پارچه نایلونی	یوسف جوادی‌راد	
-	۴۸۰۰۰۰ مترمربع	چاپ پارچه	علی‌اکبر خدابنده‌لو و علیرضا ابامیری مقدم	
-	۴۲۰۰ تن	جامبوبگ	صنایع بسته‌بندی پرشین سحر ایرانیان	
-	۲۷۵ تن	انواع نوار و قیطان منسوج	رضا رحمانی	
-	۳۵ تن	شرابه		
-	۹۰۰۰۰ تن	روکش صندلی خودرو	خسرو ناییبی	
-	۳۴۵۰ تن	کیسه پلی‌پروپیلن بافته‌شده ساده	سیمین بافت پارسا	
-	۵۷ تن	انواع نوار و قیطان منسوج	آقای علیرضا قربان‌پور	
-	۶۰۰۰ تن	موکت کف‌پوش خودرو-غیر تخت	محمد دشتیان خور	
-	۴۳۳/۶ تن	پارچه کتن و راشل	تقی نیک‌خواه قمی	ری
-	۱ تن	کش‌بافی و دوخت	صنعتی ایران	
-	۱۰۸۰۰ تخته	پتو	ری ریس	
-	۷۵۰ تن	رنگرزی انواع پارچه	صفا نوری خانقاه	
-	۴۶۵۰۰۰ دوجین	جوراب	مجید خاضع تبریزی	
-	۵۱۴۰ تن	آماده‌سازی الیاف پلی‌استر	شرکت پاریسیان الیاف مدیا	
-	۴۰۰۰۰۰ دوجین	موکت تافتینگ	جهان بافت	
-	۱۵ تن	کش‌بافی و دوخت آن	ناصر سراجها محمد قریب گرگانی	
-	۲۳ تن	کش‌بافی	مهدی افتاده سید محمود مداح	
-	۵۶ تن	کش‌بافی	عبدالله محمد زاده	
-	۷۵۰۰ تن	موکت	آکريل بافت حسن طرقي رودی	
-	۶ تن	کش‌بافی	مامطرباف زراحمد جورابچیان	
-	۷۹۲۰۰۰ مترمربع	پارچه چاپ‌شده	آقایان محرم لاقیچی گنجینه-مجید دانش صمدی-تقی تقی زاده گنجی و تقی تقی زاده گنجی	
-	۱۵۳۰۰ مترمربع	پارچه کشباف گردباف	مهرپود تهران	
-	۱۰۰۴۰ مترمربع	انواع نوار کش		
-	۹۹۰۰ تن	باند زخم‌بندی		
-	۱۴۵ تن	پارچه کش‌بافی	اصغر و اکبر و رحمت ابوالقاسم دولابی	
-	۱۰۷ تن	کیسه پلی‌پروپیلن فیلم	حسین بیابان‌گرد کیوج	
-	۷۲۰ تن	موکت نمدی	حمید و منوچهر صحرائی پارچین ابوالقاسم و کاظم مهدی زهرا مهدی	
-	۲۴۰ تن	انواع نوار و قیطان منسوج	اصغر عربی	
-	۳۹۸ تن	روکش‌بافته‌شده ضد سایش پلاستیکی	مهدی امینی و محمدحسین ابیان بچویی	
-	۶۰ تن	منسوج بافته‌شده از فیلامنت شیشه		
-	۱۵۰۰ تن	نخ بی سی اف پلی‌پروپیلن	علیرضا ناجیان تبریز	
-	۱۲۵ تن	انواع نوار و قیطان منسوج		
-	۱۱۲ تن	بند کشسان بافته‌شده		
-	۱۵۰ تن	پارچه گردباف	هیبت اله اسلامیان	
-	۴۸۶ تن	منسوجات نسجی لایه دوزی شده	آرش، سامان و آرمان ممتاز زاده	
-	۲۳۷ تن	پارچه کتن	امیررضا ثنائی ورنوسفادرائی	
-	۵ تن	بوبین پیچی	طاهره حسینی ابریشمی و سید آرین فضل‌پور	
-	۱۰۰۰۰۰۰ مترمربع	موکت نمدی و کبریتی	شرکت موکت زیبا نقش تهران	



-	۵۱۰۰۰ تخته	پتو مینک	عظیم زنگنه بیغش	شهریار
-	۴۴۰ تن	لایی از جنس پلی استر	تهران لایه بافت	
-	۴۳ تن	پارچه کتن	حسین ضرابی و مهران ستاریان همدانی	
-	۱۶۰۰ تن	تکمیل پارچه بدون عملیات رنگرزی		
-	۴۳۰۰۰۰۰ مترمربع	پارچه لمینیت شده با فوم		
-	۷۲۰ تن	ابر فوم گر		
-	۲۷۰ تن	پارچه کشباف گردباف		
-	۳۱۳ تن	کش بافی و دوخت آن	اسماعیل عزیزی	
-	۱۰۰۰۰۰۰ مترمربع	چاپ روسری	شرکت حریر پردیس شهریار	
-	۱۴۳۶۰ تن	کش بافی و دوخت	جامه پوشان شهیر	
-	۱۰۰۰ تن	رنگرزی و تولید پارچه	بافت و تکمیل پوشان	
-	۱۱۰۰۰۰۰ مترمربع	موکت نمدی	صنایع تابان موکت	
-		۳۷۰ تن		
-	۱۱۹/۷ تن	انواع نوار و قیطان منسوج	رضا الهی امین	
-	۲۴/۶۵ تن	برچسب و علامت از مواد نساجی		
-	۷۰ تن	رنگرزی و تکمیل پارچه تاری پودی	ابوالفضل غروی نجفی	
-	۵۵۰ تن	رنگرزی و تکمیل پارچه حلقوی		
-	۱۲۵ تن	پارچه حلقوی تخت	زرینه بافت ماهان طلایی	
-	۱۱۴۰ تن	انواع نخ از الیاف آکرلیک	آویژ صدقیانی - حبیبی - خاضعی - عسگری	
-	۸۷۰ تن	نخ پلی استر تکسچره		
-	۱۰۰۰ تن	رنگرزی انواع نخ	ریسندگی و رنگرزی زهره نخ	
-	۱۲۶۰ تن	نخ پلی استر تکسچره (تاب مجازی)	کارا نخ فیروز	
-	۱۵ تن	پارچه با ماشین آلات گردباف	محمدسعید و مسعود باباخانی، محمدتقی باباخانی	قدس
-	۳۲/۴ تن	انواع پارچه تریکو	جبار حمیدی	
-	۱۱۰۰ تن	پارچه تریکو رنگرزی و تکمیل	احمد نوزاد	
-	۵۰۵ تن	پارچه رنگرزی چاپ و تکمیل	صفرعلی زینعلی	
-	۹۸۰۰۰۰ مترمربع	چاپ پارچه	رضا شایقی	
-	۱۴۰۰ تن	رنگرزی و تکمیل پارچه		
-	۵۲ تن	کش بافی با ماشین آلات گردباف	محمد صافی تبریزی	
-	۲۵۰۰ تن	تاپس الیاف مصنوعی	عزیز ستاری دیبازر	
-	۱۲۰۰۰۰۰ مترمربع	رنگرزی چاپ تکمیل	شهرنگ شهریار	
-	۲۴۳۶ تن	تاپس آکرلیک	ریسندگی نخ الهیه	
-	۱۹۰۰۰۰ مترمربع	فرش ماشینی		
-	۲۳۶۲ تن	نخ فرش ماشینی		
-	۱۵۰۰ تن	روتختی آماده	به نخ سازان	
-	۹۹۰۰ تن	حوله لباسی		
-	۱۰۰۰۰ عدد	بالش از انواع الیاف		
-	۶۲۵ تن	تکمیل انواع پارچه حلقوی		
-	۳۸۲۲۵۰ تخته	پتو سفری		
-	۶۲۵ تن	پارچه گردباف		



	۱۰۰۰ تن	انواع تشک به جز تشک‌های خاص درمان، توان بخشی و مراقبت پزشکی	
	۱۶۰۰ تن	نخ پلی استر تکسچره (تاب مجازی)	
-	۵۷۰۰ تن	تابندگی و تثبیت حرارتی انواع نخ ریسیده شده به جز نخ دوخت (هیت ست شده)	محمد رضا کریمی
-	۳۸۵ تن	پارچه گردباف	تهران فریافت
-	۵۰۰ تن	رنگرزی و تکمیل پارچه حلقوی	رضا احمدیان
-	۱۲۵۰۰۰ مترمربع	پارچه پنبه پلی استر	تولیدی و صادراتی کانون تولید ایران
-	۱۲۵۰۰۰ مترمربع	پارچه پنبه ویسکوز	
-	۱۰۰۰۰۰ مترمربع	پارچه پنبه آکرلیک	
-	۱۷۰۰۰۰ مترمربع	پارچه پلی استر ویسکوز	
-	۸۲ تن	انواع پارچه‌های کش بافی گر	عباس مینائی و محسن محمودپور
-	۱۵۰ تن	پارچه گردباف	محمد حسن فخر دوزدوانی
-	۱۱۷۰ تن	نخ پلی استر تکسچره (تاب مجازی)	نسا جان پارسه مهرریس
-	۳۳۶۰۰۰۰ مترمربع	پارچه رو مبلی	جهان اروم آیاز
-	۱۷۳۳۸۲۰ مترمربع	انواع پارچه‌های تاروپودی	تولید بافته‌های ابریشم پودگیتی
-	۸۳۰ تن	چاپ انواع پارچه	محمد ماشین چی
-	۱۰۰۰ تن	پارچه کشباف گردبافی	
-	۱۲۳۰ تن	رنگرزی، چاپ و تکمیل پارچه	
-	۲۷۳ تن	پارچه کشباف گردگردبافی	محمد حسن امجد محمودی
-	۴/۰۲ تن	کش بافی و دوخت آن	حسن علی حائری تراب رنجبر
-	۷۵ تن	لایه الیاف	عبدالکریم رضانی و شرکا
-	۶۵۰ تن	رنگرزی پارچه	حسن و رضا جعفری ممتاز
-	۴۵۰۰۰ تن	روتختی آماده	داریوش منصوری فرد
-	۱۵۰۰۰۰ تن	انواع ملحفه و روبالشی به جز ملحفه بی بافت	
-	۱۲۰۰۰۰ عدد	لحاف از الیاف مصنوعی	
-	۵۵۰ تن	پارچه کتن	همباف
-	۵۰۰ تن	رنگرزی و تکمیل پارچه حلقوی	
-	۸۰۰۰۰ تن	روتختی آماده	شرکت تولیدی صنعتی فؤاد الیاف
-	۴۲۵۰۰۰۰ مترمربع	پارچه مخمل	
-	۱۹۱ تن	منسوجات نسجی لایه دوزی شده	
-	۱۹۵۰۰۰۰ مترمربع	پارچه رو مبلی	
-	۳۶۰۰ تن	صفحه و ورق فوم (ابر) نرم از پلی اورتان	
-	۹۸۰ تن	پارچه گردباف	
-	۳۶۰ تن	پارچه پرده‌ای راشل	
-	۱۹۵۰۰۰۰ مترمربع	پارچه مخمل	
-	۱۳۸۰ تن	رنگرزی، چاپ و تکمیل پارچه تاری پودی	
-	۱۳۸۰ تن	رنگرزی، چاپ و تکمیل پارچه حلقوی	
-	۸۰۰۰ تن	رنگرزی، چاپ و تکمیل پارچه حلقوی	
-	۴۵۰ تن	پارچه گردباف	خدمات تکمیلی حریر الوان
-	۱۵۳۳ تن	پارچه گردباف	حسن حسینی جویه



-	۲۷۳ تن	پارچه گردباف	خلیل ایرانی قازانچائی	
-	۶۰۰ تن	رنگری، چاپ و تکمیل پارچه حلقوی	زرین بافت رهبر	
	۵۰۰ تن	پارچه گردباف		
-	۲۱ تن	پارچه گردباف	کبیر فام پایا ایرانیان	
-	۵۰ تن	پارچه گردباف	اسمعیل و حسین خاکسار و شهاب و شهرام متوسل الحق	
-	۳۶۰۰۰۰ مترمربع	پارچه فلوک	سید محمد موسوی	
-	۱۷۰ تن	پارچه کتن	سید حسین و سید حمید ضرابی	
	۵۰۰ تن	رنگری و تکمیل پارچه حلقوی		
-	۴۵۰۰ تن	رنگری و تکمیل پارچه	تکمیل رز	ورامین
-	۲۷۰۰ تن	رنگری و تکمیل پارچه	علی برازنده جواد فخر دوزدوستانی	
-	۱۲۱۰ تن	رنگری پارچه	علی نوری باشکنه عبدالرضا موسوی	
-	۸۷۵ تن	رنگری و چاپ پارچه و لباس	الوان نقش پود	
-	۱۶ تن	قیطان	علی اکبر صدقی فهیم	
-	۲۵۰ تن	پنبه هیدروفیل	علی روحی علیائی	
-	۶۹۳ تن	الیاف حلاجی شده از ضایعات نساجی	عباس بصائری	
-	۳۸۵ تن	رنگری و تکمیل پارچه	تولیدی پاکنواز	
-	۸۹۰۰۰۰ مترمربع	موکت نمدی	علی روحی عیائی	
-	۲۴۷ تن	نخ پتو	سید هاشم طباطبائی جبلی	
-	۸۴۰ تن	رنگری، چاپ و تکمیل پارچه حلقوی	توسعه بافت و تکمیل جهان رنگ	
	۴۶۰ تن	پارچه گردباف		
-	۲۵۰۰ تن	رنگری، چاپ و تکمیل پارچه حلقوی	توسعه بافت و تکمیل آپادانا	
-	۱۱۷۰ تن	رنگری، چاپ و تکمیل پارچه تاری پودی	سیس الوان کیان	
	۱۱۷۰ تن	رنگری، چاپ و تکمیل پارچه حلقوی		
-	۳۹۰۰ تن	کیسه پلی پروپیلن بافته شده ساده	سهند بافت آراز	
-	۱۵۰۰ تن	رنگری نخ پلی استر	قاسمی	
	۳۶۰ تن	انواع نخ دوخت فیلامنتی		
	۷۲۰ تن	انواع نخ دوخت ریسیده شده		
	۱۳۵ تن	انواع نخ فانتزی		
-	۱۵۰۰ تن	پارچه گردباف	غلامعلی اسلامی کورعباسلو	
-	۸۴ تن	انواع نوار و قیطان منسوج	آقایان محمدرضا و علی اسمعیلی	
-	۵۱ تن	پارچه راشل		

استان چهارمحال و بختیاری

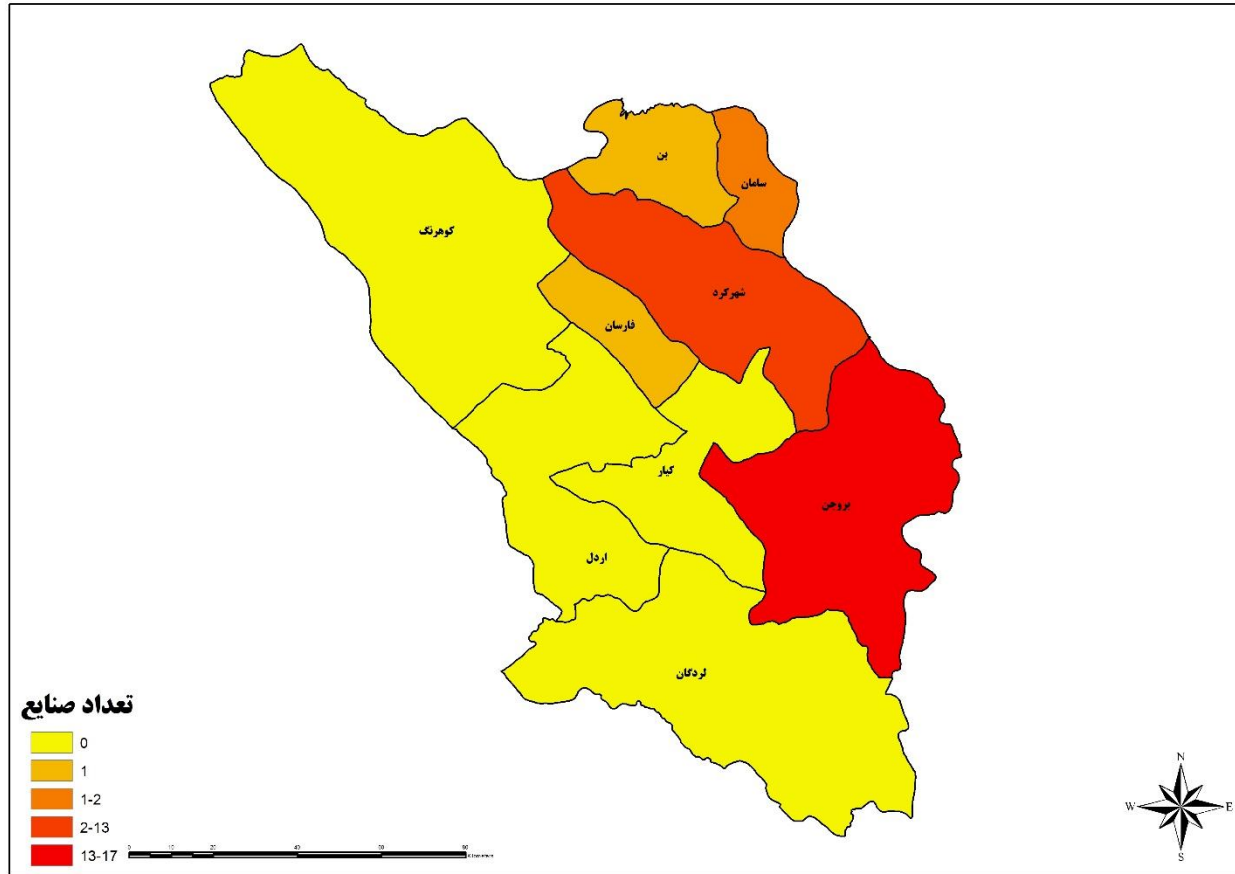

شکل ۱۱. نقشه توزیع صنعت منسوجات در استان چهارمحال و بختیاری

جدول ۱۰. صنایع منسوجات در استان چهارمحال و بختیاری

شهرستان/شهر	صنعت/شرکت	نام محصول	ظرفیت تولید (تن یا مترمربع/سال)	تعداد کارکنان (تقریبی نفر)	
بروجن	تولیدی صنعتی موکت چاپی مصور	موکت نمودی	۵۰۰۰۰۰۰ مترمربع	-	
	تولیدی و صنعتی سپاهان موکت	موکت نمودی	۲۵۰۰۰۰۰ مترمربع	-	
		تولیدی یلدا بروجن	موکت تافتینگ	۴۰۰۰۰۰۰ مترمربع	-
	تولیدی ظریف مصور	عایق رطوبتی	۱۲۵۰۰ تن	-	
		نخ بی سی اف	۵۱۲۰ تن	-	
	شرکت تولیدی و صنعتی سپاهان موکت	آماده سازی الیاف پلی پروپیلن	۶۵۰۰ تن	-	
		تولیدی مواد غذایی مهیا طعم	منسوج بی بافت، تشکیل لایه به روش مذاب ملت بلون، با اتصال حرارتی	۱۲۰ تن	-
	سیمین چاپ نقش جهان	پلی بهریس آفاق بروجن	رنگرزی نخ پلی استر	۹۰۰۰ تن	-
			لحاف از الیاف طبیعی	۵۰۰۰۰ تن	-
			روتختی آماده	۷۰۰۰۰ تن	-
			بالش از انواع الیاف	۲۰۰۰۰۰ عدد	-
			بالش پر	۲۰۰۰۰۰ عدد	-
			لحاف از الیاف مصنوعی	۵۰۰۰۰ عدد	-



شهرستان/شهر	صنعت/شرکت	نام محصول	ظرفیت تولید (تن یا مترمربع/سال)	تعداد کارکنان تقریبی (نفر)
		لحاف پر	۵۰۰۰۰ عدد	
		لوازم پارچه‌ای موردنیاز آشپزخانه	۱۰۰۰۰۰ مترمربع	
		انواع ملحفه و روبالشی به‌جز ملحفه بی بافت	۷۰۰۰۰ تن	
-	تولیدی صنعتی تافت بافت بروجن	نخ بی سی اف پلی‌پروپیلن	۵۰۰۰ تن	
		تابندگی و تثبیت حرارتی انواع نخ‌های فیلامنت (هیت ست شده)	۱۰۰۰۰ تن	
		نخ بی سی اف پلی‌استر	۵۰۰۰ تن	
		نخ بی سی اف نایلون	۱۰۰۰ تن	
-	تولیدی صنعتی تافت بافت بروجن	موکت نمدی و کبریتی	۴۰۰۰۰۰۰ مترمربع	
		پادری موکتی	۱۰۰۰۰۰۰ مترمربع	
		موکت کف‌پوش خودرو - غیر تخت	۳۰۰۰۰۰۰ مترمربع	
		ژئوتکستایل بی بافت	۵۰۰۰ تن	
-	نساجی گلریز نخ بروجن	نخ پلی‌استر تکسچره (تاب مجازی)	۳۰۰۰ تن	
-	تولیدی و صنعتی سپاهان موکت	موکت تافتینگ	۳۰۰۰۰۰۰ مترمربع	
-	رنگین نخ نگین بروجن	نخ پلی‌استر تکسچره (تاب مجازی)	۱۹۰۰۰ تن	
		نخ فیلامنتی پلی‌استر نیمه آرایش یافته با فرآیند بیج (از چیپس یا گرانول)	۹۰۰۰ تن	
-	تولیدی صنعتی تن‌آسا بروجن	لحاف از الیاف طبیعی	۱۰۰۰۰۰ تن	
		روتختی آماده	۱۰۰۰۰۰ تن	
		انواع تشک به‌جز تشک‌های خاص درمان، توان‌بخشی و مراقبت پزشکی	۱۰۰۰۰۰ تن	
		انواع ماسک حفاظت در مقابل گردوغبار	۱۰۰۰۰۰ تن	
		ماسک یک‌بارمصرف پزشکی	۱۰۰۰۰۰ تن	
		انواع پوشش و لباس بیمارستانی	۱۰۰۰۰۰ تن	
		یک‌بارمصرف		
		بالش از انواع الیاف	۱۰۰۰۰۰ عدد	
		لحاف از الیاف مصنوعی	۱۰۰۰۰۰ تن	
		لوازم پارچه‌ای موردنیاز آشپزخانه	۱۰۰۰۰۰ تن	
انواع ملحفه و روبالشی به‌جز ملحفه بی بافت	۱۰۰۰۰۰ تن			
-	تولیدی صنعتی تافت بافت بروجن	موکت تافتینگ	۱۰۰۰۰۰۰ مترمربع	
		چمن مصنوعی	۱۴۴۰ تن	
-	ایلیا نساج مهتاب ایرانیان	نخ پلی‌استر تکسچره (تاب مجازی)	۱۳۰۰ تن	
		نخ فرش ماشینی	۹۰۰ تن	
		تابندگی و تثبیت حرارتی انواع نخ‌های فیلامنت (هیت ست شده)	۱۵۰۰ تن	
		تابندگی و تثبیت حرارتی انواع نخ‌های فیلامنت اینترمینگل شده	۱۵۰۰ تن	



شهرستان/شهر	صنعت/شرکت	نام محصول	ظرفیت تولید (تن یا مترمربع/سال)	تعداد کارکنان تقریبی (نفر)	
	تولیدی و صنعتی سپاهان موکت	موکت نمدی و کبریتی	۱۰۰۰۰۰ مترمربع	-	
		چاپ حرارتی موکت	۱۵۰۰۰۰۰ مترمربع	-	
بن	جهانگیر سیاوش	پرده عمودی پارچه‌ای	۴۰ تن	-	
		گیره و ملحقات فلزی پرده (به جز ریل فلزی پرده)	۱۵ تن	-	
سامان	چهارمحال لایی جایگزین ۲	انواع بالش	۵۰۰۰ عدد	-	
		لحاف پشم‌شیشه	۳۰۰۰۰ عدد	-	
		انواع تشک فنری	۲۰۰۰۰ عدد	-	
		انواع تشک اسفنجی	۱۰۰۰۰ عدد	-	
		انواع تشک خوشخواب	۲۰۰۰۰ عدد	-	
	فیروز آزادگان دهکردی	خدمات کیسه دوزی، چاپ و یا لمینیت کیسه	۶۶۰۰۰ تن	-	
شهرکرد	پشم‌ریسی شماره ۶۵ و حدت پارتش	نخ خامه قالی	۱۸۴ تن	-	
		سیستم پنبه‌ای و الیاف	۱۳۰۰۰۰۰ مترمربع	-	
	علی مراد فضل الهی	رنگرزی خامه قالی	۱۴۲ تن	-	
		رنگرزی خامه قالی	۲۵۰ تن	-	
	تعاونی تولید فرش دستباف روستایی شهرکرد	نساجی تافته بافت شهرکرد جایگزین	پارچه پنبه‌ای و الیاف مصنوعی	۱۵۵۰۰۰۰ مترمربع	-
		نساجی حجاب شهرکرد جایگزین	رنگرزی، چاپ و تکمیل پارچه	۴۰۰۰ تن	-
	تعاونی ۲۰۲ پوشاک شهرکرد	بامداد رئیس نیا	انواع نمد	۱۰ تن	-
		زهرا اسکندری دهکردی	پارچه کشباف گردگردبافی	۵۰۰ تن	-
	ایران جهان بخشی	احمد علیدوستی شهرکی	انواع تخت خواب و تشک به جز تخت خواب و تشک خاص درمان، توان بخشی و مراقبت پزشکی	۴۰۰۰ تن	-
			لحاف از الیاف مصنوعی	۶۰۰۰ تن	-
		احمد علیدوستی شهرکی	پشم حلاجی شده	۱۰۰ تن	-
			روتختی آماده	۶۰۰۰ تن	-
			پرده عمودی پارچه‌ای	۴۰ تن	-
			پرده کرکره پارچه‌ای	۱۵۰۰ تن	-
			بالش از انواع الیاف	۳۰۰۰ عدد	-
			بالش پر	۳۰۰۰ عدد	-
پشتی			۶۰۰۰ عدد	-	
انواع تشک به جز تشک‌های خاص درمان، توان بخشی و مراقبت پزشکی			۳۰۰۰ عدد	-	
سپهر کیسه قائم شهرکرد	انواع کیسه چتایی	۵۰۰ تن	-		
نساجی حجاب شهرکرد	پارچه پلی‌استر ویسکوز	۴۵۰۰۰۰۰ مترمربع	-		
	پارچه پلی‌استر ویسکوز	۴۵۰۰۰۰۰ مترمربع	-		



تعداد کارکنان تقریبی (نفر)	ظرفیت تولید (تن یا مترمربع /سال)	نام محصول	صنعت /شرکت	شهرستان /شهر
	۱۰۰۰۰۰۰۰ مترمربع	پارچه چادر مشکی		
-	۷۰۰۰۰ دوجین	انواع جوراب	پاپوش راسپینا ایرانیان	فارسان

استان خراسان جنوبی

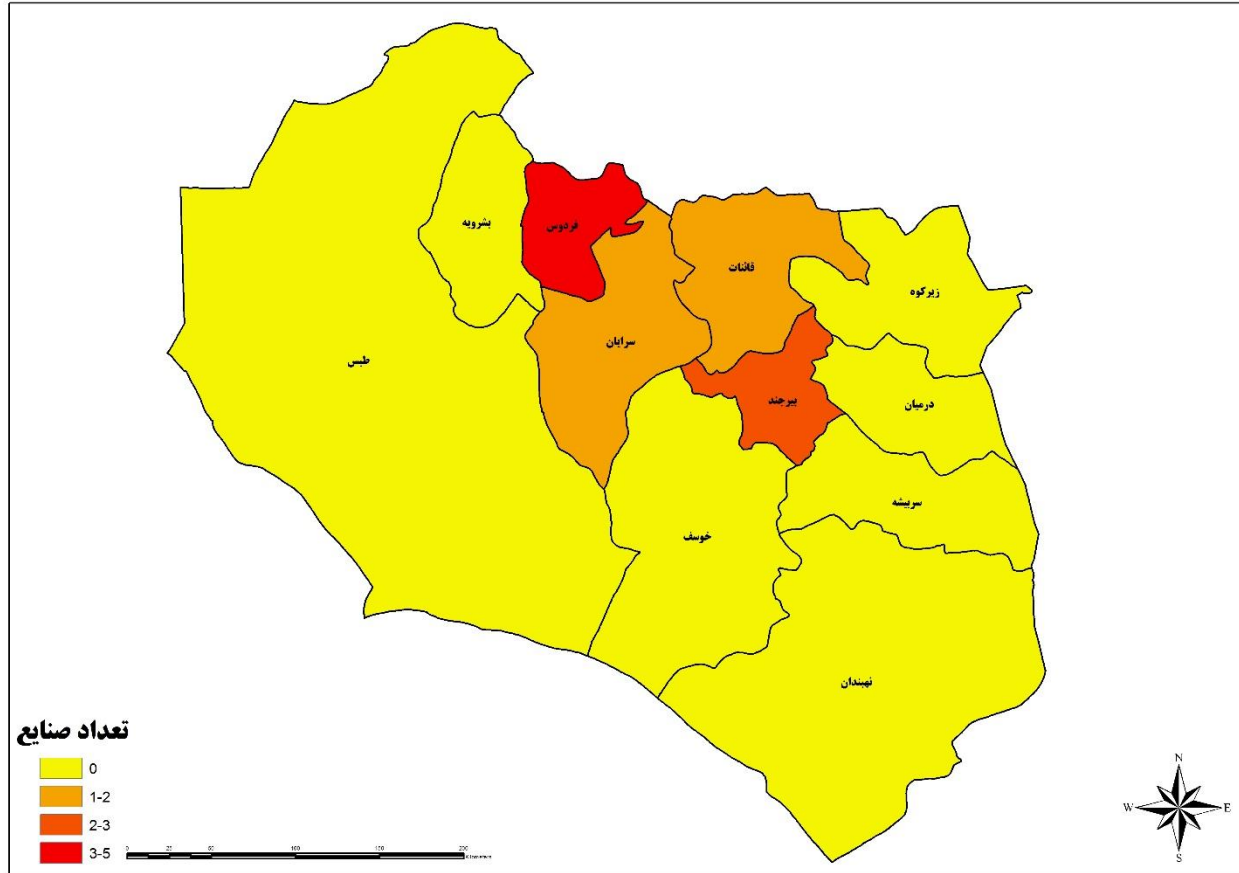

شکل ۱۲. نقشه توزیع صنعت منسوجات در استان خراسان جنوبی

جدول ۱۱. صنایع منسوجات در استان خراسان جنوبی

شهرستان/شهر	صنعت/شرکت	نام محصول	ظرفیت تولید (تن یا مترمربع/سال)	تعداد کارکنان تقریبی (نفر)
بیرجند	ابن حسام	پتو	۱۸۱۰۰۰ تخته	-
	علیرضا ترشابی	رنگرزی خامه قالی	۹۰ تن	-
	علی اکبر آشوری	نخ ابریشم	۴۰ تن	-
سرایان	پنبه پاک کنی سفیدگل سرایان	پنبه پاک کنی	۲۰۰۰ تن	-
	سهامی پنبه کاران منطقه سرایان	پنبه پاک کنی	۲۴۳۰ تن	-
فردوس	اربعه	انواع نخ پشمی الیاف بلند	۳۰۰ تن	-
	کارخانجات نساجی فردوس	انواع نخ پنبه‌ای الیاف کوتاه	۳۰۰۰ تن	-
	بافندگی فام تکس	پارچه گردباف	۲۴۰ تن	-
	تریکو بافی فردوس	پارچه گردباف	۱۰۰ تن	-
	خلیل احمدی	پارچه گردباف	۱۵۰ تن	-
قائنات	قادر محمد دوست	نخ خامه قالی	۱۰۰ تن	-
	تولیدی بانوان جاجیم بافت هزارگل قهستان	جاجیم ماشینی	۶۵۰۰۰ مترمربع	-
		انواع زیرانداز از پارچه تار پودی و منسوج بی بافت	۶۰۰۰۰ مترمربع	-
		انواع کیف و ساک دستی	۲۵۰۰۰۰ عدد	-



استان خراسان رضوی



شهرستان/شهر	صنعت/شرکت	نام محصول	ظرفیت تولید (تن یا مترمربع/سال)	تعداد کارکنان تقریبی (نفر)	
	تابندگی بهتاب خراسان	تابندگی و تثبیت حرارتی انواع نخ‌های فیلامنت اینترمینگل شده	۵۰۰ تن	-	
تایباد	حریر تایباد	پارچه‌های سیستم پنبه‌ای و الیاف مصنوعی انواع حوله آماده	۳۳۵۰۰۰ مترمربع ۱۷۵ تن	-	
ترت جام	محمود و مسعود و محمدرساج احمدی	پنبه پاک‌کنی	۱۵۰۰ تن	-	
	احمد مقنی باشی	پنبه پاک‌کنی	۲۰۰۰ تن	-	
ترت‌حیدریه	پشم شویی گل شرق خراسان	پشم شویی	۱۴۵۰ تن	-	
	علی اصغر منظوری	انواع نخ پشمی الیاف بلند	۱۵۰ تن	-	
	پنبه و دانه سپیدگل خراسان	روغن خام پنبه‌دانه	۷۰۰ تن	-	
		کنجاله پنبه‌دانه	۱۶۰۰ تن	-	
		پنبه پاک‌کنی	۱۰۰ تن	-	
طلای سفید تبرک		پنبه پاک‌کنی	۳۵۰۰ تن	-	
		کاغذ توالت	۱۴۵۰ تن	-	
		دستمال کاغذی جعبه‌ای	۳۰۰۰ تن	-	
		حوله کاغذی	۲۴۵۰ تن	-	
		نوار بهداشتی	۸۵۰ تن	-	
شرکت دشت سفید ترت‌حیدریه	تعاونی تولیدی ابریشم طوس بایگ	پنبه پاک‌کنی	۳۰۰۰ تن	-	
		نخ ابریشم از ضایعات پبله و ابریشم	۱۵ تن	-	
چناران	ولی اله عرب باقرانی	چاپ و تکمیل پارچه گردباف	۴۰ تن	-	
	هزار نقش مشهد پاژ	فرش ماشینی	۴۰۰۰۰۰ مترمربع	-	
	تولیدی و صنعتی و بازرگانی طلوع اتحاد خراسان	نوار کش‌دار	۵۰ تن	-	
		حوله یاس سپید مشهد	روتختی آماده	۲۵۰۰۰۰ تن	-
حوله ساده	۱۵۰۰۰۰۰ مترمربع		-		
پارچه حوله‌ای تاری پودی	۳۰۰۰۰۰۰ مترمربع		-		
حوله لباسی	۱۱۰۰۰۰۰ تن		-		
		دستمال حوله‌ای	۱۵۰۰۰۰۰ تن	-	
خواف	تعاونی تولیدی نخ گزل رود	نخ خامه قالی	۱۲۰ تن	-	
رشتخوار	پنبه پاک‌کنی سفید گل جنگل	پنبه پاک‌کنی	۱۵۰۰ تن	-	
		حسین مؤمنی جنگل	پنبه پاک‌کنی	۱۵۰۰ تن	-
سبزوار	برق و صنایع سبزوار	پنبه پاک‌کنی	۱۲۷۴ تن	-	
	تولیدی دوخت صدف سبزوار	خدمات کیسه دوزی، چاپ و یا لمینیت کیسه	۱۵۰۰۰۰۰۰ تن	-	
طرقبه و شاندیز	موکت پای باف	انواع موکت	۱۰۰۰۰۰۰ مترمربع	-	
	فهمیه ظریف رجیبیان	کالا‌های پر شده و لایه دار	۱۲۰۰۰ تن	-	
		تکتم	پارچه کشیاف گردگردبافی	۱۲۰۰ تن	-
			پوشاک کشیاف	۲۸۰ تن	-
		پوشاک تریکو	۱۵۰ تن	-	



شهرستان/شهر	صنعت/شرکت	نام محصول	ظرفیت تولید (تن یا مترمربع/سال)	تعداد کارکنان تقریبی (نفر)
		رنگرزی، چاپ و تکمیل پارچه	۱۵۰۰ تن	
	صنایع تولیدی تیسرا نخ نوین	نخ صد در صد پنبه‌ای (اپن‌اند)	۲۰۰۰ تن	-
		رنگرزی نخ پنبه‌ای و الیاف مصنوعی	۶۵۰۰ تن	
		نخ پنبه ویسکوز (اپن‌اند)	۱۰۰۰ تن	
		نخ پنبه پلی‌استر (اپن‌اند)	۱۰۰۰ تن	
		نخ پلی‌استر (رینگ)	۳۵۰۰ تن	
فریمان	کاویان بی بافت مشهد	منسوجات بی بافت	۵۵۰ تن	-
		انواع لایی بی بافت	۵۵۰ تن	
	والا بافت مشهد	پارچه کشاف گردگردبافی	۲۰۰ تن	-
		رنگرزی پارچه‌های کشاف	۴۰۰ تن	
	مجتمع صنعت پلیمر دماوند	مراحل ریس، بافت، برش، چاپ و دوخت	۲۰۰۰ تن	-
	نو بافت شادیلون	پتو	۱۰۰۰۰۰۰ تخته	-
	صنایع بستر پرنیان	انواع ملحفه	۶۰۰۰۰ تن	-
		روتختی	۲۰۰۰۰ تن	
		بالش	۴۰۰۰۰ تن	
		لحاف ماشینی	۸۰۰۰۰ تن	
		انواع تشک	۱۵۰۰۰ تن	
	احمدرضا پور شفیق	پارچه گردباف	۷۲۰ تن	-
		چاپ و تکمیل پارچه حلقوی	۷۲۰ تن	
	صنایع الیاف زاگرس پیمان	موکت نمدی و کبریتی	۶۵۰۰۰۰۰ مترمربع	-
		الیاف استیپل پلی‌استر با فرآیند بچ (از چیپس یا گرانول)	۴۰۰۰ تن	
		الیاف استیپل پلی‌پروپیلن	۱۰۰۰ تن	
		مواد آهارزنی منسوجات	۷۵۰۰ تن	
		پلیمرهای استات وینیل (رزین پلی وینیل استات)	۴۵۰۰ تن	
		چاپ تر موکت	۶۰۰۰۰۰۰ مترمربع	-
		تکمیل فرش ماشینی	۲۵۰۰۰۰ مترمربع	
		برش و لبه‌دوزی	۲۵۰۰۰۰ مترمربع	
		ریشه و زیگزاک دوزی	۲۵۰۰۰۰ مترمربع	
		موکت تافتینگ	۲۵۰۰۰۰ مترمربع	
	نو بافت شادیلون	چاپ، تکمیل و خارزنی پتوی راشل	۷۶۰۰ تخته	-
		پتو راشل	۲۰۰۰۰۰ تخته	
	رنگرزی و ریسندگی زمرد مشهد	نخ فرش ماشینی	۵۰۴۰ تن	-
		رنگرزی الیاف و تاپس آکرلیک	۱۰۰۰۰ تن	
	لایه بی بافت مشهد	منسوج بی بافت، تشکیل لایه در محیط خشک به روش کاردینگ، با اتصال حرارتی	۱۵۰ تن	-
		لایی چسب بی بافت	۱۵۰ تن	



شهرستان/شهر	صنعت/شرکت	نام محصول	ظرفیت تولید (تن یا مترمربع/سال)	تعداد کارکنان تقریبی (نفر)
		منسوجات نسجی لایه دوزی شده	۱۰۰ تن	
		منسوج بی بافت، تشکیل لایه در محیط خشک به روش کاردینگ، با اتصال شیمیایی (چسب، لاتکس)	۱۵۰ تن	
قوچان	هما خواب	انواع ملحفه	۳۰۰۰۰ تن	-
		لحاف ماشینی	۶۰۰۰۰ تن	
		انواع تشک	۸۰۰۰۰ تن	
		بالش	۳۰۰۰۰ تن	
		روتختی	۳۰۰۰۰ تن	
کاشمر	تعاونی‌های کشاورزی پنبه‌کاران پارس	پنبه پاک‌کنی	۴۸۰۰ تن	-
	مصطفی مصطفوی	پارچه کشاف گردگردبافی	۱۰۰ تن	-
	سید مجید غفوری فرگی	انواع رو فرش	۱۲۶۰۰۰ مترمربع	-
	زهرای غیبی هاشم‌آبادی	نخ خامه قالی	۱۷ تن	-
	محمد مقصودی	نخ ابریشم از ضایعات پيله و ابریشم	۱۰ تن	-
		نخ ابریشم از ضایعات پيله و ابریشم	۵ تن	-
		نخ پشمی خالص	۴۵ تن	-
گناباد	پنبه پاک‌کنی مروارید وش گناباد	پنبه پاک‌کنی	۲۴۰۰۰ تن	-
		لینتر پنبه	۳۹۰ تن	
		دانه‌های روغنی	۳۶۰۰۰ تن	
		کنجاله پنبه دانه	۲۲۰۰ تن	
		روغن خام پنبه دانه	۶۵۰ تن	
	نساجی مروارید نخ گناباد	نخ پنبه	۳۰۰۰ تن	-
	دوین طب پویا	نمد بی بافت	۹۰۰ تن	-
	تولیدی الیاف سیمرغ گناباد	کیسه پلی‌پروپیلن بافته‌شده ساده	۲۶۰۰ تن	-
		کیسه پلی‌پروپیلن بافته‌شده لمینیت شده	۳۰۰۰ تن	-
	مشهد	طلای سفید خراسان	پنبه هیدروفیل	۳۰۰ تن
پوشاک حکمت محمدحسن صباغی		پوشاک کشاف	۳۵ تن	-
غلامرض نیکویی پورت		پوشاک کشاف	۱۲ تن	-
علی جمعه امینی پور		پوشاک کشاف	۱۴/۵ تن	-
نمدسازان شرق فرج ا... حجازی		لایی سوزنی	۳۰۰ تن	-
هادی یزدانپور		پوشاک کشاف	۳۲ تن	-
توس بافت آینده		منسوجات بی بافت	۳۰۰ تن	-
علی اصغرسلطانی		پوشاک کشاف	۱۷/۵ تن	-
قاسم رفیع نژاد		پوشاک کشاف	۲۳ تن	-
حسینعلی محجوب		پوشاک کشاف	۸ تن	-
شرق مشهد بارثاوا		منسوجات بی بافت	۳۰۰ تن	-
حامد سبزواری		پنبه پاک‌کنی	۱۰۰۰ تن	-
صنایع ابریشم شرق		لایی سوزنی	۶۶۱ تن	-



شهرستان/شهر	صنعت/شرکت	نام محصول	ظرفیت تولید (تن یا مترمربع/سال)	تعداد کارکنان تقریبی (نفر)
	نقش آوران توس	رنگرزی، چاپ و تکمیل پارچه‌های پنبه‌ای	۱۰۰۰ تن	-
		رنگرزی، چاپ و تکمیل پارچه ویسکوز	۱۰۰۰ تن	-
		رنگرزی، چاپ و تکمیل پارچه پلی‌استر ویسکوز	۱۰۰۰ تن	-
	علی برادران افتخاری	پوشاک کشیاف	۱۱۰ تن	-
	آذرین بهپوش توس	پارچه کشیاف تخت تریکوبافی	۱۰۰ تن	-
	محمدتقی برادران افتخاری	پوشاک کشیاف	۱۰۰ تن	-
		قالیچه ماشینی	۱۰۰ تن	-
	فرش زرباف خراسان	فرش ماشینی	۴۱۰۰۰۰ مترمربع	-
	تولیدی تیم	نخ هایبالک	۵۴۰ تن	-
	حسین مقدم ثانی	پوشاک کشیاف	۱۰۰ تن	-
	طیبه مهرفروز فاروجی	پوشاک کشیاف	۷۰ تن	-
		انواع جوراب	۳۰ تن	-
	مشهد تترون	رنگرزی، چاپ و تکمیل پارچه	۸۰۰ تن	-
	وجیهه کفاش قوچانی	پوشاک تریکو	۱۰۰ تن	-
	بافت ابریشم	پارچه‌های سیستم پنبه‌ای و الیاف مصنوعی	۳۵۰۰۰۰۰ مترمربع	-
		نخ استرچ	۱۴۰۰ تن	-
	عبدالله اسمعیلی	پوشاک کشیاف	۹۰ تن	-
	نخ الوان توس	رنگرزی، چاپ و تکمیل منسوجات و انواع نخ	۵۰۰ تن	-
	مهدی عطایی یزدی	پوشاک تریکو	۹۰ تن	-
	عباس باقری قلعه جوئی	پوشاک کشیاف	۷۵ تن	-
	الیاف صنعتی پویا	گونی پلی‌پروپیلن	۵۰۰۰ تن	-
	نادر دهقان	انواع طناب و ریسمان و نخ قند	۴۰۰ تن	-
	محسن حاجی آبادی	نوارکشدار	۱۷۰ تن	-
	نساجی فیروزه مشهد	پارچه کشیاف گردگردبافی	۶۰۰ تن	-
		گلزنی پارچه	۵۰۰۰۰۰۰ مترمربع	-
	مجید گل پور	پشم شوئی	۱۲۰۰ تن	-
		شستشوی مو و کرک	۱۲۰۰ تن	-
	موکت نگین مشهد	موکت نمدی	۴۰۰۰۰۰۰ مترمربع	-
	مشهد ریس	نخ خامه قالی	۲۰۰ تن	-
		نخ نیمه فاستونی سمی ورستد	۲۰۰ تن	-
	قدس ۱۱۰	نخ پتو	۳۸۰ تن	-
		رنگرزی الیاف	۹۰۰ تن	-
		پتو	۳۰۰۰۰۰ تخته	-
	ابوالفضل ظفر واحدیان	لابی سوزنی	۴۰۰ تن	-
	لایه اترک	منسوجات بی بافت	۱۲۰۰ تن	-
	مصطفی اکرمی	انواع کمربند	۲۰۰۰ تن	-
		زانوبند	۲۵۰۰ تن	-



شهرستان/شهر	صنعت/شرکت	نام محصول	ظرفیت تولید (تن یا مترمربع/سال)	تعداد کارکنان تقریبی (نفر)
		شکم بند	۵۰۰۰ تن	
		لوازم طبی	۱۰۰۰ تن	
	روبا بافت توس	پارچه‌های سیستم پنبه‌ای و الیاف مصنوعی	۶۲۰۰۰۰ مترمربع	-
	آرافرش مشهد	فرش ماشینی	۵۰۰۰۰۰ مترمربع	-
	ریسندگی مشهد	تاپس آکرلیک	۴۶۰۰ تن	-
		نخ نیمه فاستونی سمی ورستد	۴۶۰۰ تن	-
	ابریشم توس	نخ ابریشم	۷۵ تن	-
		پارچه ابریشمی	۱۰۰۰۰۰ مترمربع	-
	نساجی فخرخراسان	رنگرزی انواع پارچه غیراز کشباف	۴۰۰۰ تن	-
	باغدگی مرواریدگوهرنگ توس	نختابی	۴۰۰ تن	-
		انواع نوار منسوج نواربافی	۱۲۰ تن	-
	ابریشمین نخ	نخ هایبالک	۷۵۰ تن	-
	تعاونی تولیدی البسه ظفر مشهد	پارچه کشباف گردگردبافی	۳۰۰ تن	-
	جواد یخچیان طوسی	گلدوزی	۱۰۰۰۰۰۰ مترمربع	-
	جهان ریس شرق	تاپس آکرلیک	۸۰۰ تن	-
		نخ فانتزی	۹۰۰ تن	-
		پارچه کشباف تخت تریکوبافی	۵۰ تن	-
	لایه‌سازان توس	انواع لایی بی بافت	۹۰۰ تن	-
	البسکو	پوشاک تریکو	۶۰۰ تن	-
		پوشاک کشباف	۳۲۰ تن	-
		رنگرزی، چاپ و تکمیل منسوجات و انواع نخ	۵۰۰ تن	-
		انواع حوله آماده	۳۰۰ تن	-
		رنگرزی، چاپ و تکمیل پارچه	۲۴۰ تن	-
	خدمات تجلی گستران اقلیم	تکمیل منسوجات	۱۹۰۰۰ تن	-
	اطلس نوار توس	انواع نوار منسوج نواربافی	۱۱۰ تن	-
	حمید رضا ظفر نبی زاده	پوشاک تریکو	۲۰ تن	-
	رنگرزی مشهد حمایتکار- حمیدی ازغدی-	رنگرزی نخ پشم	۵۰۰ تن	-
	شریفی و محمد خیامی	رنگرزی الیاف	۱۱۰۰۰ تن	-
	مشهد کتان	تکمیل منسوجات	۱۰۰۰ تن	-
	جواد صباغی	پوشاک کشباف	۱۰۰ تن	-
	بافت سامان استوار	پارچه کشباف گردگردبافی	۳۵۰ تن	-
	پارسیان نساجی مهر آزما	پارچه ویسکوز	۴۰۰۰۰۰ مترمربع	-
		پارچه‌های سیستم پنبه‌ای و الیاف مصنوعی	۴۰۰۰۰۰ مترمربع	-
	رضا نخ	نخ آکرلیک	۲۴۰۰ تن	-
		تاپس آکرلیک	۲۴۰۰ تن	-
		نخ تکسچره	۷۵۰ تن	-
		نخ هایبالک	۲۶۰۰ تن	-
		رنگرزی نخ آکرلیک	۱۹۰۰ تن	-



شهرستان/شهر	صنعت/شرکت	نام محصول	ظرفیت تولید (تن یا مترمربع/سال)	تعداد کارکنان تقریبی (نفر)
	مهتارنگ توس	پارچه کشباف گردگردبافی	۸۰۰ تن	-
		رنگرزی، چاپ و تکمیل پارچه	۹۰۰ تن	-
	صنایع پزشکی بهداشتی گل ارکیده خراسان	پارچه کشباف گردگردبافی	۱۰۰۰ تن	-
		گوش پاک کن	۲ تن	-
		انواع پد	۵ تن	-
		باند زیرگچ	۷ تن	-
		پنبه هیدروفیل	۴۵۰ تن	-
		پوشاک تریکو	۴۰۰ تن	-
	نوآوران پوش ایران	پیراهن مردانه	۲۰۰۰۰۰ تن	-
		انواع پوشاک لباس کامل ورزشی	۲۰۰۰۰۰ تن	-
		انواع لباس کار و لباس بیمارستان	۳۰۰۰۰۰ تن	-
		تریکو	۲۰ تن	-
	صادراتی کرک هدی	مو و کرک آماده شده	۴۰۰ تن	-
	تعاونی یاس خلیج فارس ایرانیان	نوار منسوج	۵۰ تن	-
		نوار ساچمه‌ای فلزی پائین پرده	۱۰۰ تن	-
	ترنج نگار پارس	فرش ماشینی	۹۰۰۰۰ مترمربع	-
	فرش دارکوب امروز	رنگرزی نخ پشم	۱۵۰ تن	-
	موکت نگین مشهد	موکت نمدی	۴۰۰۰۰۰۰ مترمربع	-
		آماده‌سازی الیاف پلی‌پروپیلن	۳۰۰۰ تن	-
		موکت تافتینگ	۳۰۰۰۰۰۰ مترمربع	-
		پلیمرهای استات و وینیل	۲۵۰۰ تن	-
	مروارید بافت سورنا	نوار منسوج	۱۰۰ تن	-
	جهان پود شرق	نخ فانتزی	۹۰۰ تن	-
		رنگرزی، چاپ و تکمیل منسوجات و انواع نخ	۵۰۰ تن	-
	گل نقش مشهد	فرش ماشینی	۱۸۵۰۰۰ مترمربع	-
		رنگرزی	۲۰ تن	-
		رنگرزی الیاف	۱۰۰ تن	-
	ریسندگی نگین مشهد	نخ	۱۵۰۰ تن	-
		نخ تابی	۹۰۰ تن	-
	تولیدی صنعتی مشهد نخ	نخ صد در صد پنبه‌ای (اپن‌اند)	۱۱۰۰ تن	-
		نخ آکرلیک پنبه (اپن‌اند)	۱۰۰ تن	-
		نخ پلی‌استر ویسکوز (اپن‌اند)	۱۰۰ تن	-
		نخ پنبه ویسکوز (اپن‌اند)	۱۰۰ تن	-
		نخ پنبه پلی‌استر (اپن‌اند)	۶۰۰ تن	-
	نما پوشش شرق	منسوج بی بافت، تشکیل لایه به روش مذاب ملت بلون، با اتصال مکانیکی (جت آب)	۱۴۰۰ تن	-
	حسن خوش کار بیاتی	پارچه پنبه پلی‌استر	۷۵۰۰۰ مترمربع	-
		پارچه پنبه ویسکوز	۷۵۰۰۰ مترمربع	-



شهرستان/شهر	صنعت/شرکت	نام محصول	ظرفیت تولید (تن یا مترمربع/سال)	تعداد کارکنان تقریبی (نفر)
	تولیدی کیسه ستاره طاها	کیسه پلی پروپیلن بافته شده ساده	۱۵۰۰ تن	-
		خدمات کیسه دوزی، چاپ و با لمینیت کیسه	۵۰۰۰۰۰۰ تن	-
		نخ سی اف پلی پروپیلن	۱۵۰۰ تن	-
		کیسه پلی پروپیلن بافته شده لمینیت شده	۱۵۰۰ تن	-
	فرش بهاره گستر مشهد	فرش ماشینی	۱۵۰۰۰۰ مترمربع	-
		انواع تشک به جز تشک های خاص درمان، توان بخشی و مراقبت پزشکی	۱۰۰۰۰ تن	-
		بالش از انواع الیاف	۳۰۰۰ تن	-
		لحاف از الیاف مصنوعی	۱۰۰۰۰ تن	-
	نخ کش حریر مشهد	انواع ملحفه و روبالشی به جز ملحفه بی بافت	۵۰۰۰ تن	-
		نخ پلی استر تکسچره (تاب مجازی)	۵۰۰ تن	-
		انواع جوراب مردانه	۶۴۵۰۰ تن	-
		انواع جوراب زنانه	۶۴۵۰۰ تن	-
	نخ اسپاندکس	نخ اسپاندکس	۷۰۰ تن	-
		حوله ساده	۲۰۰۰۰۰ مترمربع	-
		منسوج بی بافت، تشکیل لایه در محیط خشک به روش کاردینگ، با اتصال مکانیکی (سوزن زنی)	۴۰۰ تن	-
		رو فرشی	۱۲۰۰۰۰۰ مترمربع	-
	بند کشسان بافته شده	بند کشسان بافته شده	۲۲ تن	-
		جانمازی و سجاده	۵۰۰۰۰۰۰ تن	-
		پرچم	۱۰۰۰۰۰۰ مترمربع	-
	شال گردن	شال گردن	۱۰۰۰۰۰۰ تن	-
		اسکاچ از منسوج بافته شده متصل به ابر	۲۰۰ تن	-
		اسکاچ و ابر و اسفنج شستشو غیر از انواع بافته شده	۲۰۰ تن	-
	منسوج بی بافت، تشکیل لایه به روش مذاپ اسپان باند، با اتصال حرارتی	منسوج بی بافت، تشکیل لایه به روش مذاپ اسپان باند، با اتصال حرارتی	۴۰۰۰ تن	-
		پارچه رو مبلی	۱۵۰۰۰۰۰ مترمربع	-
	صنعت نساجی ایرانیان بافت کوروش	چاپ و تکمیل پارچه حلقوی	۴۵۰ تن	-
		پارچه فاستونی	۵۷۰۰۰۰۰ مترمربع	-
		رنگرزی و تکمیل پارچه تار پودی	۵۶۰ تن	-
		نخ فاستونی	۱۴۰۰ تن	-
		تکمیل انواع پارچه تار پودی	۱۳۰۰ تن	-
		تاپس پشم دامی	۶۳۰ تن	-
		تاپس پلی استر	۷۷۰ تن	-
		رنگرزی نخ فاستونی	۴۲۰ تن	-
	کارخانجات ریسندگی و بافندگی و پوشاک جامعه	پارچه فاستونی	۵۷۰۰۰۰۰ مترمربع	-
		رنگرزی و تکمیل پارچه تار پودی	۵۶۰ تن	-
		نخ فاستونی	۱۴۰۰ تن	-
		تکمیل انواع پارچه تار پودی	۱۳۰۰ تن	-
		تاپس پشم دامی	۶۳۰ تن	-
		تاپس پلی استر	۷۷۰ تن	-
		رنگرزی نخ فاستونی	۴۲۰ تن	-



شهرستان/شهر	صنعت/شرکت	نام محصول	ظرفیت تولید (تن یا مترمربع/سال)	تعداد کارکنان تقریبی (نفر)
		رنگرزی الیاف و تاپس پشمی	۲۲۰ تن	
		رنگرزی الیاف و تاپس پلی استر	۲۰۰ تن	
		مانتو، تاری پودی، دوخته شده	۷۵۰۰۰ تن	
		کت و شلوار، مردانه و پسرانه، تاری پودی، دوخته شده	۱۰۰۰۰۰ تن	
		پیراهن، مردانه و پسرانه، تاری پودی، دوخته شده	۱۲۵۰۰۰ تن	
		شلوار، مردانه و پسرانه، تاری پودی، دوخته شده	۱۵۰۰۰۰ تن	
	فرش مشهد	فرش ماشینی	۱۹۰۰۰۰۰ مترمربع	-
		تکمیل فرش ماشینی	۱۹۰۰۰۰۰ مترمربع	
	حصیر پلاستیک مشهد	حصیر پلاستیکی	۶۵۰۰۰۰۰ مترمربع	-
	پشم بافی توس	پارچه فاستونی	۱۵۰۰۰۰۰ مترمربع	-
		پارچه رو میلی	۲۵۰۰۰۰۰ مترمربع	
		رنگرزی و تکمیل پارچه تاری پودی	۱۶۰۰ تن	
		روکش صندلی خودرو	۶۰۰۰۰ تن	-
	تولیدی منسوج نیاخته خراسان	منسوج بی بافت، تشکیل لایه در محیط خشک به روش کاردینگ، با اتصال مکانیکی (سوزن زنی)	۳۰۰ تن	-
		منسوج بی بافت، تشکیل لایه به روش مذاپ ملت بلون، با اتصال مکانیکی (سوزن زنی)	۱۰۰ تن	
	ناز حریر خراسان	پارچه گردباف	۵۴۰ تن	-
		پارچه پنبه پلی استر	۱۰۰۰۰۰۰ مترمربع	
		پارچه رو میلی	۸۰۰۰۰۰۰ مترمربع	
		نخ پلی استر تکسچره (تاب مجازی)	۷۰۰ تن	
		تکمیل انواع پارچه تاری پودی	۱۰۰ تن	
		نخ فیلامنتی پلی استر نیمه آرایش یافته با فرآیند بیج (از چیپس یا گرانول)	۲۴۰۰۰ تن	
		پارچه فلوک	۲۰۰۰۰۰۰ مترمربع	
		گلدوزی بر روی پارچه	۴۵۰۰۰۰۰ مترمربع	
		تکمیل انواع پارچه حلقوی	۱۰۰ تن	
	الیاف خورشید خراسان	نخ سی اف پلی پروپیلن	۷۱۰ تن	-
		انواع کیسه پلی پروپیلن بافته شده	۷۱۰ تن	
	جعفر عابدیان	نخ پلی استر تکسچره (اصطکاکی)	۲۰۰۰ تن	-
		نوار کش دار	۱۷۰۰ تن	
	شهرام بصیر	پارچه گردباف	۴۷۰ تن	-
	یکتا فناوری ابریشم	حوله ساده	۱۵۰۰۰ مترمربع	-
		ترامپولین	۵۰۰۰ تن	



شهرستان/شهر	صنعت/شرکت	نام محصول	ظرفیت تولید (تن یا مترمربع/سال)	تعداد کارکنان تقریبی (نفر)
	زرین مخمل شرق توس	سازه‌های بادی و پلاستیکی پارک و شهرسازی	۵۰۰۰ تن	-
		تشک توپر	۲۰۰۰۰ تن	
		انواع سید و نگهدارنده از مفتول فولادی	۱۵۰ تن	
		حوله لباسی	۳۵۰۰۰ تن	
		بالش از انواع الیاف	۸۰۰۰۰ تن	
		لحاف از الیاف مصنوعی	۸۰۰۰۰ تن	
		انواع ملحفه و روبالشی به جز ملحفه بی بافت	۴۰۰۰۰۰ تن	
	زرین مخمل شرق توس	پارچه رو میلی	۳۶۰۰۰۰ مترمربع	-
		پارچه مخمل	۸۴۰۰۰۰ مترمربع	
		پارچه حلقوی تخت	۶۰۰ تن	-
	ارمغان ستاره صدرا	منسوج بی بافت، تشکیل لایه به روش مذاب اسپان باند، با اتصال حرارتی	۳۶۰۰ تن	-
		خدمات کیسه دوزی، چاپ و یا لمینیت کیسه	۵۰۰۰۰۰۰۰ تن	
		ماسک یک‌بار مصرف پزشکی	۶۰۰۰۰۰۰۰ تن	
		چاپ روتوگراور (هلیوگراور)	۷۰۰۰ تن	
		انواع کیف و ساک دستی	۱۰۰۰۰۰۰۰ تن	
		منسوج بی بافت، تشکیل لایه به روش مذاب ملت بلون، با اتصال حرارتی	۱۵۰ تن	
	فرش نگین مشهد	تاپس آکرلیک	۶۲۰۰ تن	-
		فرش ماشینی	۹۳۰۰۰۰۰ مترمربع	
		تکمیل فرش ماشینی	۱۳۰۰۰۰۰۰ مترمربع	
		نخ آکرلیک نانبالک	۴۲۰۰ تن	
		تابندگی و تثبیت حرارتی انواع نخ‌های فیلامنت (هیت ست شده)	۳۵۰۰ تن	-
	جوراب ارتان توس	انواع جوراب	۱۹۰۰۰۰۰۰ مترمربع	-
	شرکت تولیدی صنعتی فؤاد الیاف	تاپس آکرلیک	۲۰۰ تن	-
		نخ پلی‌استر تکسچره (اصطکاکی)	۲۰۰۰ تن	
		رنگرزی الیاف و تاپس پلی‌استر	۱۴۰۰ تن	
		پتوی پلوش	۱۲۰۰۰۰ تخته	
		پارچه پلوش گردباف	۲۲۶۲ تن	
	کمیته امداد استان خراسان رضوی	نخ خامه قالی	۳۰۰ تن	-
	کوشا بافت پاژ	پارچه گردباف	۵۰۰ تن	-
		رنگرزی، چاپ و تکمیل پارچه حلقوی	۴۰۰ تن	
		چاپ و تکمیل پارچه حلقوی	۱۰۰ تن	
	پنبه سفید گل بهاران	پنبه پاک‌کنی	۸۰۰۰ تن	-
		لینتر پنبه	۲۰۰ تن	



شهرستان/شهر	صنعت/شرکت	نام محصول	ظرفیت تولید (تن یا مترمربع/سال)	تعداد کارکنان تقریبی (نفر)
	سپید دشت نیشابور	دانه‌های روغنی	۱۶۲۰۰ تن	-
		پنبه پاک‌کنی	۳۷۰۰ تن	-
		لینتر پنبه	۱۱۰ تن	-
	لایی سفید بافت خراسان	دانه‌های روغنی	۶۴۰۰ تن	-
		لایی سوزنی	۱۲۰۰ تن	-
	تولید فرآورده‌های پنبه گل وش میان جلگه نیشابور	الیاف پنبه هیدروفیل	۳۶۰۰ تن	-
	نخریسی و نساجی خسروی خراسان	پارچه پنبه پلی‌استر	۶۰۰۰۰۰۰ مترمربع	-
		نخ پلی‌استر ویسکوز (رینگ)	۲۴۰۰ تن	-
		نخ پنبه پلی‌استر (رینگ)	۵۰۰ تن	-
		نخ پنبه ویسکوز (اپن‌اند)	۲۴۰۰ تن	-
پارچه پنبه ویسکوز		۶۰۰۰۰۰۰ مترمربع	-	

استان خراسان شمالی

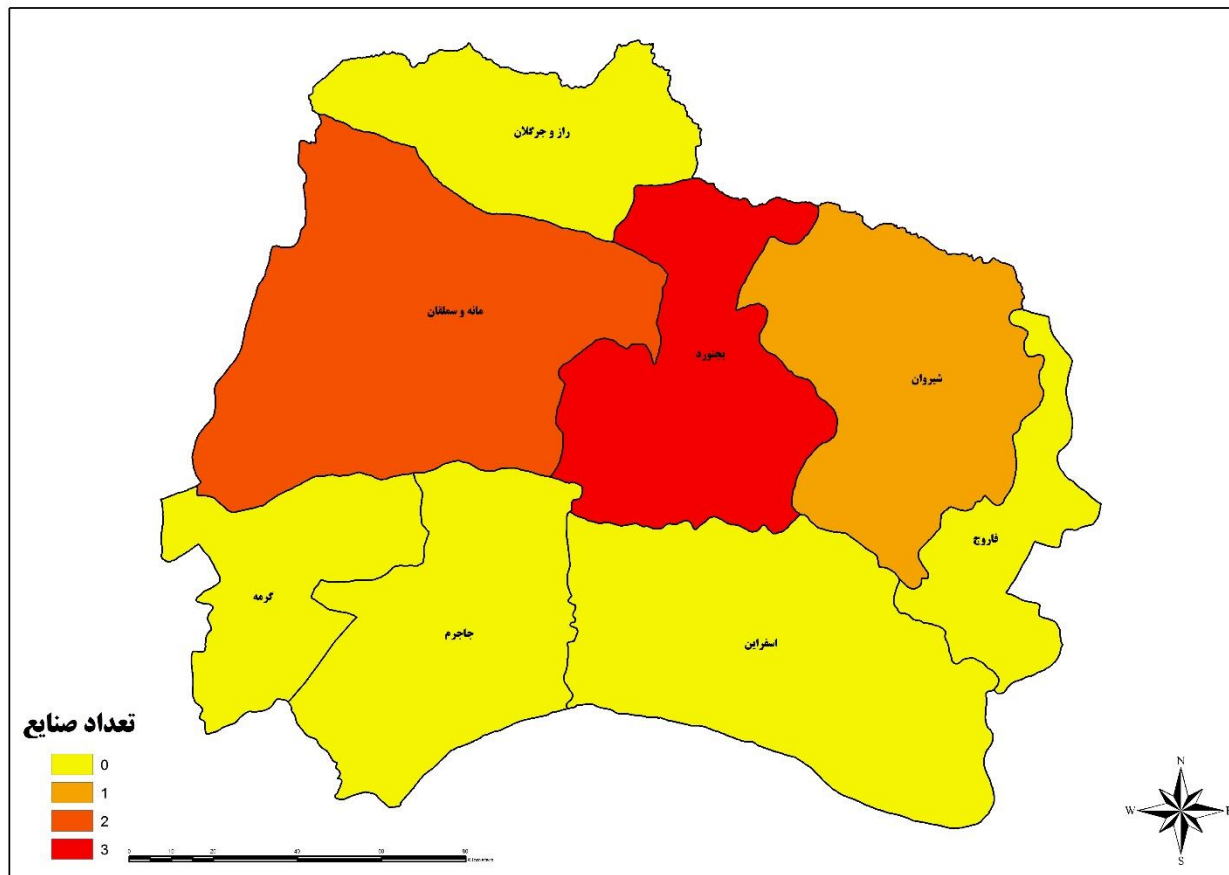

شکل ۱۴. نقشه توزیع صنعت منسوجات در استان خراسان شمالی

جدول ۱۳. صنایع منسوجات در استان خراسان شمالی

شهرستان/شهر	صنعت/شرکت	نام محصول	ظرفیت تولید (تن یا متر مربع/سال)	تعداد کارکنان تقریبی (نفر)
بجنورد	پنبه پاک کنی بجنورد	پنبه پاک کنی	۵۴۰۰ تن	-
	سفید گل بجنورد	پنبه پاک کنی	۱۵۰۰ تن	-
	شرکت گلناز بجنورد	انواع فیلامنت نایلون	۲۰۰ تن	-
شیروان	آفاق فوم خراسان	کیسه پلی پروپیلن بافته شده ساده	۱۱۷۵ تن	-
مانه و سملقان	کشت و صنعت شکوفه آفتاب	روغن خام پنبه دانه	۲۵۵۰ تن	-
		کنجاله	۱۱۵۰۰ تن	-
		تخم پنبه	۲۰۴۰ تن	-
		پنبه محلول	۱۳۰۰ تن	-
-	تولیدی پنبه مسعود	لینتر	۱۷۲۰ تن	-
		پنبه پاک کنی	۳۰۰۰ تن	-
		نخ پنبه پلی استر	۷۶۰ تن	-
-	-	نخ پنبه	۱۲۰۰ تن	-

استان خوزستان

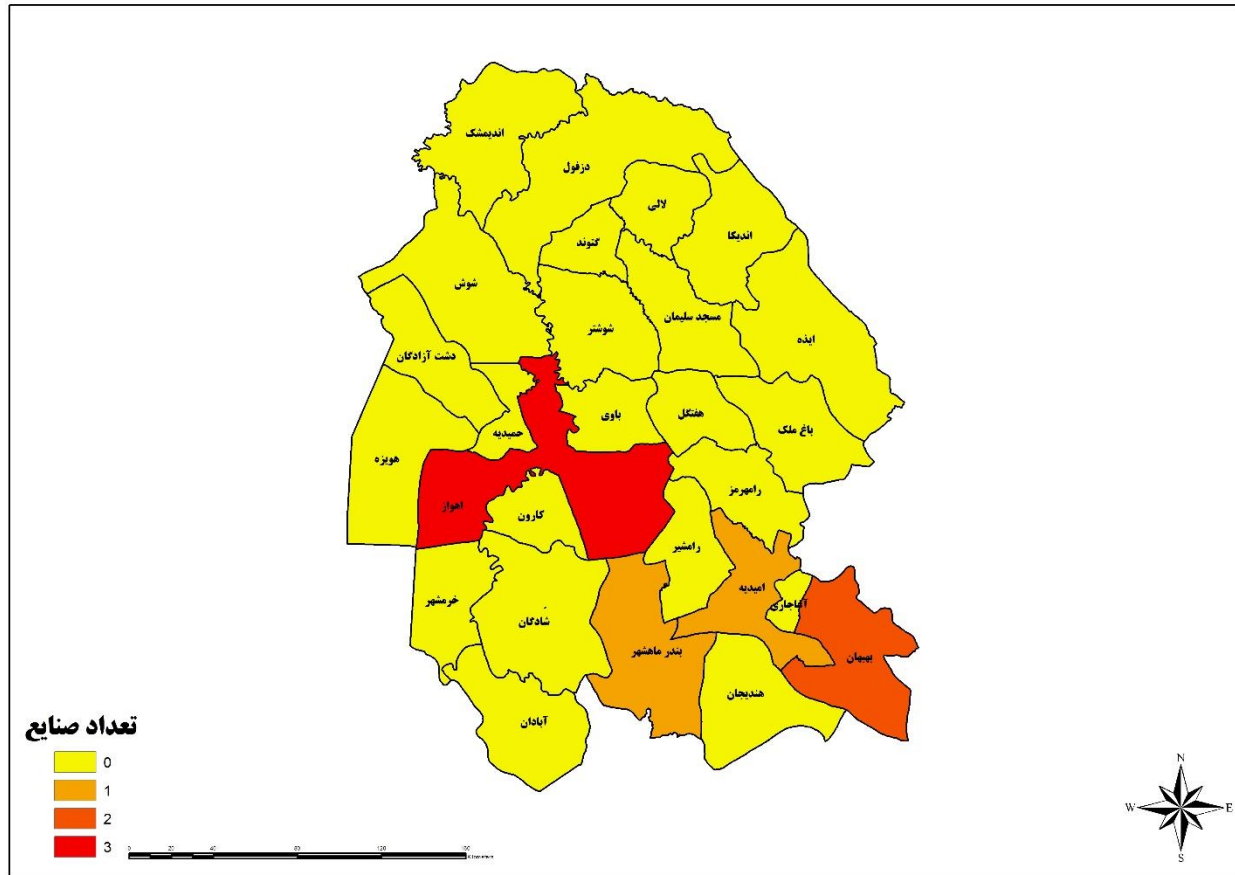

شکل ۱۵. نقشه توزیع صنعت منسوجات در استان خوزستان

جدول ۱۴. صنایع منسوجات در استان خوزستان

شهرستان/شهر	صنعت/شرکت	نام محصول	ظرفیت تولید (تن یا متر مربع/سال)	تعداد کارکنان (تقریبی نفر)
امیدیه	متقال بافت امیدیه	پارچه متقال	۱۰۰۰۰۰۰ مترمربع	-
		لباس کار	۴۰۰۰۰ تن	-
		دستکش صنعتی	۳۰۰۰۰ تن	-
اهواز	پرتوکیسه جنوب تولیدی ارجمند ورجاوند	گونی پلی پروپیلن	۲۶۰۰ تن	-
		پشتی	۵۰۰ تن	-
		متکا	۲۰۰۰ تن	-
		تشک فوم بیمارستانی	۲۰۰۰ تن	-
بندر ماهشهر	والفجر کیسه ماهشهر مریم خالریان	تشک فنری	۳۰۰۰ تن	-
		کیسه پلی پروپیلن بافته شده ساده	۹۰۰ تن	-
بهبهان	عبدالحمید جمشیدی مقدم	خدمات کیسه دوزی، چاپ و یا لمینت کیسه	۲۹۱۳۷۵ تن	-
		دستمال بهداشتی	۱۵۰ تن	-
		دستمال کاغذی جعبه‌ای	۱۰۰ تن	-
		دستمال حوله‌ای	۱۵۰۰۰ تن	-
		دستمال کاغذی جعبه‌ای	۷۰ تن	-



استان زنجان

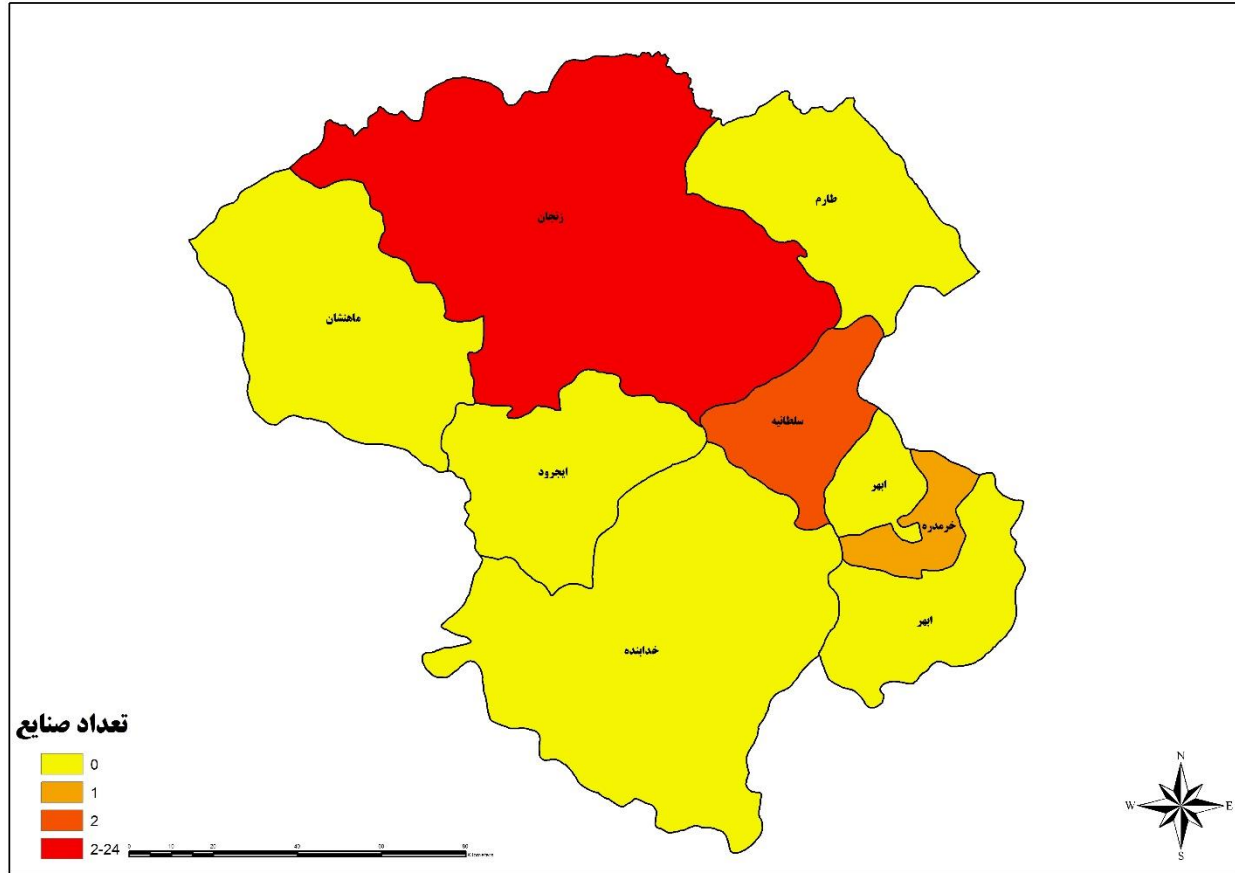

شکل ۱۶. نقشه توزیع صنعت منسوجات در استان زنجان

جدول ۱۵. صنایع منسوجات در استان زنجان

شهرستان/شهر	صنعت/شرکت	نام محصول	ظرفیت تولید (تن یا متر مربع/سال)	تعداد کارکنان تقریبی (نفر)	
خرمدره	کوک بافت فرتاک	پارچه فاستونی	۱۵۰۰۰۰ مترمربع	-	
زنجان	نخ کش جوراب زنجان	نخ کش	۱۰۰ تن	-	
	بافت برزنت زنجان	پارچه صنعتی فیلترپرس	۷۸۰۰۰۰ مترمربع	-	
	زنجان نخجیر مکمل	نخ کش لاستیک ونخ اسپندکس	۱۵۰ تن	-	
	داودبهرامی	دستکش پنبه‌ای	۲۹۷۰۰۰ تن	-	
	بهاربافت زنجان	دستکش	۲۴۰ تن	-	
	تولیدی لپان بافت		نخ تکسچره	۱۵۰۰ تن	-
			نخ فانتزی	۴۰ تن	-
			رویه کردن کش	۱۴۰ تن	-
	علی جمالی فلاح		انواع قیطان	۹۰ تن	-
	جوراب فرهاد		دستکش کشباف	۳۰ تن	-
			انواع جوراب غیرکشباف	۲۲۵۰۰ دوچین	-
	بهینه ریس زنجان بهپوشان		نخ کش	۴۷ تن	-
			نخ پوشش ازاسپاندکس	۱۳ تن	-



شهرستان/شهر	صنعت/شرکت	نام محصول	ظرفیت تولید (تن) یا متر مربع/سال)	تعداد کارکنان تقریبی (نفر)
-	نخ لاستیک فردوس	آماده سازی الیاف پلی استر	۴۰۰ تن	
		نخ کش	۴۰۰ تن	
		بالش	۱۰۰۰۰۰ تن	
		انواع لایی بی بافت	۱۰۰۰ تن	
-	تعاونی زنجان گلدوخت جم	گلدوزی	۳۰۰۰۰ قطعه	
		انواع رومیزی	۱۵۰۰۰ عدد	
		سرویس پارچه ای آشپزخانه	۵۰۰۰ دست	
		روتختی	۱۰۰۰ عدد	
		بالش	۱۰۰۰۰ عدد	
-	صنعتی لایی ساز	لایی ترموباندینگ	۵۹۵۰ تن	
		لایی سوزنی	۶۰۰۰ تن	
		لایی چسب	۲۲۵۰ تن	
		پارچه های آغشته یا نودوده	۲۶۰۰۰۰۰ مترمربع	
-	نخ بهار فام	نخ کاموا	۲۷۵ تن	
-	سلطانعلی-سعید و حامد بیات	دستکش کشاف	۳۶/۵ تن	
		شال گردن	۶۰۰۰۰ تن	
-	زنجان نخجیر	نخ پلی استر تکسچره (اصطکاکی)	۲۲۰۰ تن	
-	رجبعلی باباخانی	انواع صافی و کیسه فیلتر بی بافت	۱۰۰ تن	
-	زینب چراغی	پادری بافته شده به جز پادری فرشی	۲۰۰۰۰ تن	
		پد از منسوج بی بافت	۵۰ تن	
		حوله از منسوج بی بافت	۱۵۰ تن	
		دستمال بهداشتی	۱۰۰ تن	
		انواع ملحفه و روبالشی بی بافت	۱۰ تن	
		البسه و پوشاک از منسوجات بی بافت	۳۰ تن	
		انواع ریسمان و طناب از الیاف مصنوعی یا مخلوط	۱۰ تن	
-	کیان بهریس مهیار	انواع نخ فانتزی	۹۰ تن	
		نخ پلی استر تکسچره (تاب مجازی)	۹۰ تن	
		نخ با روکش مواد نساجی	۹۰ تن	
		بند کشسان بافته شده	۹۰ تن	
		نخ پلی استر ویسکوز (اپن اند)	۹۰ تن	
-	مصطفی بختیاری نیا	انواع نوار و قیطان منسوج	۱۲۰ تن	
-	المیرا توفیقی	انواع صافی و کیسه فیلتر بی بافت	۲۰۰ تن	
-	تکین نخ آریا	نخ پلی استر تکسچره (تاب مجازی)	۹۰۰ تن	
-	تولیدی و ریسندگی و رنگرزی فرحتاب	نخ هایبالک	۶۰۰ تن	
-	میثم خانمحمدی	انواع جوراب	۹۲۰۰۰ دوجین	
-	نیک ریس زنجان	پارچه گردباف	۱۰۰۰ تن	



تعداد کارکنان تقریبی (نفر)	ظرفیت تولید (تن یا متر مربع/سال)	نام محصول	صنعت/شرکت	شهرستان/شهر
	۱۰۰۰ تن	نخ صد در صد پنبه‌ای (رینگ)		
	۱۰۰۰ تن	نخ پنبه پلی‌استر (رینگ)		
	۵۰۰ تن	رنگرزی نخ پنبه‌ای و الیاف مصنوعی		
	۱۰۰۰ تن	رنگرزی، تکمیل پارچه حلقوی		
	۱۰۰۰ تن	نخ پنبه ویسکوز (رینگ)		
-	۱۱۷۶۰ تن	نخ بی سی اف پلی‌پروپیلن	فرش سه‌سند	سلطانیه
-	۳۱۲۱۰۰۰ مترمربع	فرش ماشینی		
-	۱۹۸۰۰۰ تن	انواع جوراب	محمد ملکی	

استان سمنان

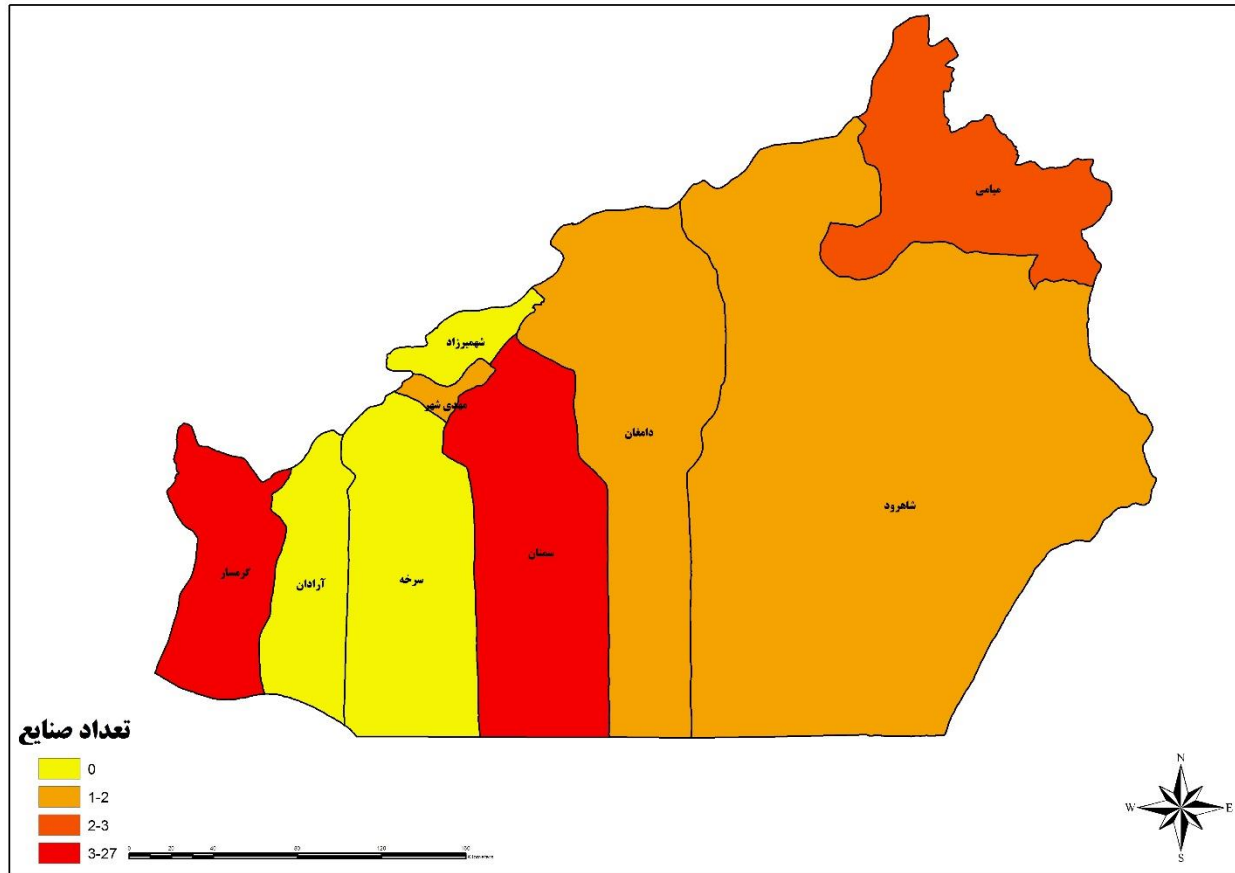

شکل ۱۷. نقشه توزیع صنعت منسوجات در استان سمنان

جدول ۱۶. صنایع منسوجات در استان سمنان

شهرستان/شهر	صنعت/شرکت	نام محصول	ظرفیت تولید (تن یا متر مربع/سال)	تعداد کارکنان تقریبی (نفر)
دامغان	رادپوش کار	پرده شیدرول رولینگ	۳۰۰۰۰۰ مترمربع	-
		پرده و سایبان های حصیری	۴۸۰۰۰۰ مترمربع	-
		پرده کرکره فلزی چوبی	۱۴۴۰۰۰۰ مترمربع	-
سمنان	رویال پلاست پود	کیسه پلی پروپیلن بافته شده ساده	۵۸۴۱ تن	-
		خدمات کیسه دوزی، چاپ و یا لمینیت کیسه	۲۱۰۰۰۰۰ تن	-
		جامبوگ	۶۷۰ تن	-
سمنان	یاس باف سمنان	پارچه های سیستم پنبه ای والیا	۵۰۰۰۰۰ مترمربع	-
		تولیدی کرک نخ سمنان	۱۳۰۰ تن	-
	پاژن سفیت	رنگرزی نخ آکرلیک	۱۷۵۰ تن	-
		موکشی ماشینی- تصفیه ضایعات	۱۰۰۰ تن	-
		موکشی ماشینی	۲۷۳ تن	-
	روابافت سمنان	شستشوی مووکرک	۹۰۰ تن	-
پارچه های سیستم پنبه ای و الیاف مصنوعی		۱۲۷۵۰۰۰ مترمربع	-	
جوادزیاری	پارچه کشیاف گردگردبافی	۲۱۰ تن	-	



شهرستان / شهر	صنعت / شرکت	نام محصول	ظرفیت تولید (تن یا متر مربع / سال)	تعداد کارکنان تقریبی (نفر)
	نساجی پل رنگین سمنان	رنگرزی انواع نخ-نخ پنبه	۱۵۶ تن	-
	درین ریس سمنان	رنگرزی و چاپ حریرسمنان	۲۹۰۰ تن	-
		نخ صد در صد پنبه‌ای (رینگ)	۶۵۰۰ تن	-
	کویر جین سمنان	نخ ویسکوز (رینگ)	۱۰۰۰ تن	-
		پارچه پنبه پلی‌استر	۴۶۰۰۰۰۰ مترمربع	-
		پارچه جین	۱۴۰۰۰۰۰ مترمربع	-
	عباسعلی ربانی	رنگرزی نخ پنبه‌ای و الیاف مصنوعی	۱۶۰۰ تن	-
		پارچه ترویرا	۸۰۰۰۰۰ مترمربع	-
	شرکت هوا پاک سازان کومش	کیسه دائم جاروبرقی	۲۰۰ تن	-
		انواع صافی و کیسه فیلتر بی بافت	۳۷۸ تن	-
	ترانسفورماتور قدرت اسپادانا سمنان	بوبین پیچی	۲۹۰ تن	-
	نساجی کویر سمنان	نخ صد در صد پنبه‌ای (رینگ)	۵۰۰۰ تن	-
		نخ پلی‌استر ویسکوز (رینگ)	۱۰۰۰ تن	-
		نخ پنبه پلی‌استر (رینگ)	۱۰۰۰ تن	-
		نخ صد در صد پنبه‌ای (اپن‌اند)	۲۵۰۰ تن	-
نخ آکرلیک پنبه (رینگ)		۱۰۰۰ تن	-	
شرکت نساجی الگانت سمنان	انواع نخ فانتزی	۶۰ تن	-	
	پارچه پرده‌ای (تاروپود فیلامنت)	۱۱۶۰۰۰۰ مترمربع	-	
	گلدوزی بر روی پارچه	۶۶۰۰۰۰ مترمربع	-	
	تابندگی و تثبیت حرارتی انواع نخ‌های فیلامنت (هیت ست شده)	۱۰۱۰ تن	-	
شاهرود	شرکت تولیدی ماهک شاهرود	انواع جوراب	۱۹۰۰۰۰ دوجین	-
	مهدی فاطمی	نخ صد در صد پنبه‌ای (اپن‌اند)	۶۰۰ تن	-
		نخ پنبه پلی‌استر (اپن‌اند)	۶۰۰ تن	-
گرمسار	آذروش درخشان	نخ پنبه ویسکوز (اپن‌اند)	۶۰۱ تن	-
		پنبه پاک‌کنی	۴۵۰۰ تن	-
	بنیان بافت گرمسار	نخ پلی‌پروپیلن	۴۱۰۴ تن	-
		چتایی پلی‌پروپیلن	۲۴۶۵ تن	-
	بارش جاوید	نخ فانتزی	۵۵۰ تن	-
	تولیدی صنعتی طناب و نخ مصنوعی قصران	پنبه پاک کنی نوین ریکان	۵۳۰۰ تن	-
		نخ پلی‌پروپیلن	۹۰۰ تن	-
		طناب پلاستیکی	۶۰۰ تن	-
	رنگین نخ معین گرمسار	پارچه کشیاف گردگردبافی	۴۲۰ تن	-
		نخ استرچ	۳۳۰۰ تن	-
نوارکشدار		۱۲۰۰ تن	-	
حسین ملک شاد	چاپ انواع پارچه	۲۰ تن	-	
مهربان الیاف گرمسار	گونی پلی‌پروپیلن	۴۵۰۰ تن	-	
شادی بافت سمنان	پارچه کشیاف گردگردبافی	۳۷۰ تن	-	



شهرستان / شهر	صنعت / شرکت	نام محصول	ظرفیت تولید (تن یا متر مربع / سال)	تعداد کارکنان تقریبی (نفر)
	تولیدی پاک سایش شایان	اسکاچ از منسوج بافته شده متصل به ابر	۹۰ تن	-
		اسکاچ و ابر و اسفنج شستشو غیر از انواع بافته شده	۱۰ تن	
		سیم ظرفشویی ساخته شده از براده فلزی	۲۰ تن	
	مهربان الیاف گرمسار	کیسه پلی پروپیلن بافته شده ساده	۱۷۶۰۰ تن	-
		کیسه پلی پروپیلن بافته شده لمینیت شده	۱۵۳۰۰ تن	
		جامبوگ	۴۵۰۰ تن	
	پترو وردین	منسوج بی بافت، تشکیل لایه در محیط خشک به روش کاردینگ، با اتصال حرارتی	۵۰۰ تن	-
		لایه چسب بی بافت	۱۰۰۰ تن	
	مهر بافت تابان گرمسار	خدمات کیسه دوزی، چاپ و یا لمینیت کیسه	۲۰۰۰۰۰۰ تن	-
	ابروباد لایه کار سهند	پارچه های نئوپرن	۳۰۰ تن	-
	حریر بافت امیر	منسوج بی بافت، تشکیل لایه به روش مذاب اسپان باند، با اتصال حرارتی	۴۵۰۰ تن	-
	دیبا بافت اطلس	کیسه پلی پروپیلن بافته شده ساده	۳۸۰۰ تن	-
		تک رشته ها از پلی پروپیلن	۵۵۰۰ تن	
		جامبوگ	۵۵۰ تن	
	سید مهدی محمدی حسینی نژاد	چاپ و تکمیل پارچه تار پودی	۱۱۵ تن	-
		پرچم	۷۵۰۰۰۰ مترمربع	
		چاپ بر روی پوشاک	۱۹۲۰۰۰ تن	
	مشکین نخ البرز	رنگرزی نخ پلی استر	۷۰۰ تن	-
		رنگرزی نخ پنبه ای به جز نخ جین	۳۰۰ تن	-
		رنگرزی نخ پنبه ای و الیاف مصنوعی	۱۰۰ تن	
		رنگرزی نخ آکرلیک	۱۰۰ تن	
	تعاونی تولیدی توزیعی مجموعه میلاد پرنیا ایرانیان	خدمات کیسه دوزی، چاپ و یا لمینیت کیسه	۷۵۰۰۰۰۰ تن	-
		کیسه چای کیسه ای	۵۴۰ تن	
		انواع کاور پلاستیکی	۵۴۰ تن	
		زیر انداز بیمار با لایه سلولزی	۵۰۰ تن	
		پد جاذب رطوبت	۵۴۰ تن	
		انواع کیف و ساک دستی	۱۶۲۰۰۰۰ تن	
		منسوج بی بافت، تشکیل لایه به روش مذاب ملت بلون، با اتصال حرارتی	۴۰۰۰ تن	
		کیسه از منسوج بی بافت	۸۱۰ تن	
		انواع صافی و کیسه فیلتر بی بافت	۱۵۳۰ تن	
		انواع ملحفه و روبالشی بی بافت	۵۰۰ تن	
		کیسه پلی پروپیلن بافته شده ساده	۴۵۰۰ تن	-
			کش و نخ قائم ایوانکی	انواع نوار و قیطان منسوج
نوار تور بافت	۱۰۰ تن			



شهرستان/شهر	صنعت/شرکت	نام محصول	ظرفیت تولید (تن یا متر مربع/سال)	تعداد کارکنان تقریبی (نفر)	
		نوار کش دار	۱۳۰۰ تن		
		انواع کمر بند ایمنی مواد نساجی	۳۰۰ تن		
		زیپ پلاستیکی	۳۰۰ تن		
	گروه تولیدی سبلان روکش فیدار		روکش صندلی خودرو	۱۰۰۰۰۰۰ تن	-
			عایق زیر بدنه خودرو	۶۲۰۰ تن	
			انواع لوازم و قطعات پلاستیکی وسایل نقلیه	۲۷۰۰ تن	
	گروه صنعتی خرمداشت ریس		کیسه پلی پروپیلن بافته شده ساده	۱۲۰۰ تن	-
			کیسه پلی اتیلن بافته شده	۱۰۰۰ تن	
	پرپود پاکان		پارچه کتان	۶۰۰۰ تن	-
			پارچه پنبه پلی استر	۲۰۰۰ تن	
پارچه رو مبلی			۴۰۰۰ تن		
روتختی آماده			۲۰۰۰ تن		
حوله ساده			۸۰۰۰ تن		
انواع والان و پرده دوخته شده			۲۰۰۰ تن		
پارچه پلی استر			۲۰۰۰ تن		
انواع پدهای بهداشتی و آرایشی			۵۱۶۶۶۶۶ تن		
محصولات بهداشتی الیافی آغشته شده			۱۲۰ تن		
پد الکلی			۳۶۰۰۰۰۰ تن		
دستمال حوله‌ای			۶۰۰۰۰ تن		
هدبند حوله‌ای			۲۰۰۰ تن		
حوله لباسی			۳۰۰۰۰ تن		
انواع روکش پارچه‌ای لوازم خانگی			۱۰۰۰۰ تن		
لوازم پارچه‌ای مورد نیاز آشپزخانه			۳۸۰۰۰۰ تن		
انواع پارچه نظافت و گردگیری			۱۲۹۶۰۰ تن		
پارچه نایلونی			۲۰۰۰ تن		
پارچه مخمل			۴۰۰۰ تن		
پارچه پنبه ویسکوز			۴۰۰۰ تن		
پارچه استات پنبه			۲۰۰۰ تن		
پارچه باند و گاز و تنظیف	۴۰۰۰۰ تن				
صنایع زرین حریر بافتیران		منسوج بی بافت، تشکیل لایه به روش مذاب اسپان باند، با اتصال حرارتی	۱۷۰۰ تن	-	
		الیاف تک امین نساجان ایوانکی	۱۲۰۰ تن	-	
مهدی شهر	بافندگی سمنان	پارچه کتان	۲۵۶۵۰۰ مترمربع	-	
		پارچه پنبه پلی استر	۷۶۹۵۰۰ مترمربع		
		پارچه پلی استر ویسکوز	۱۲۸۲۵۰۰ مترمربع		
		پارچه پلی استر	۲۵۶۵۰۰ مترمربع		
میامی	تعاونی ریسندگی نخ میامی شاهرود	نخ آکرولیک	۱۶۰۰ تن	-	
		نخگری انواع نخ	۱۱۰۰ تن	-	
	نساجی تابش بافت میامی	کیسه پلی پروپیلن بافته شده ساده	۳۰۰۰ تن	-	



شهرستان / شهر	صنعت / شرکت	نام محصول	ظرفیت تولید (تن یا متر مربع / سال)	تعداد کارکنان تقریبی (نفر)
		خدمات کیسه دوزی، چاپ و یا لمینیت کیسه	۸۰۰۰۰ تن	

استان سیستان و بلوچستان

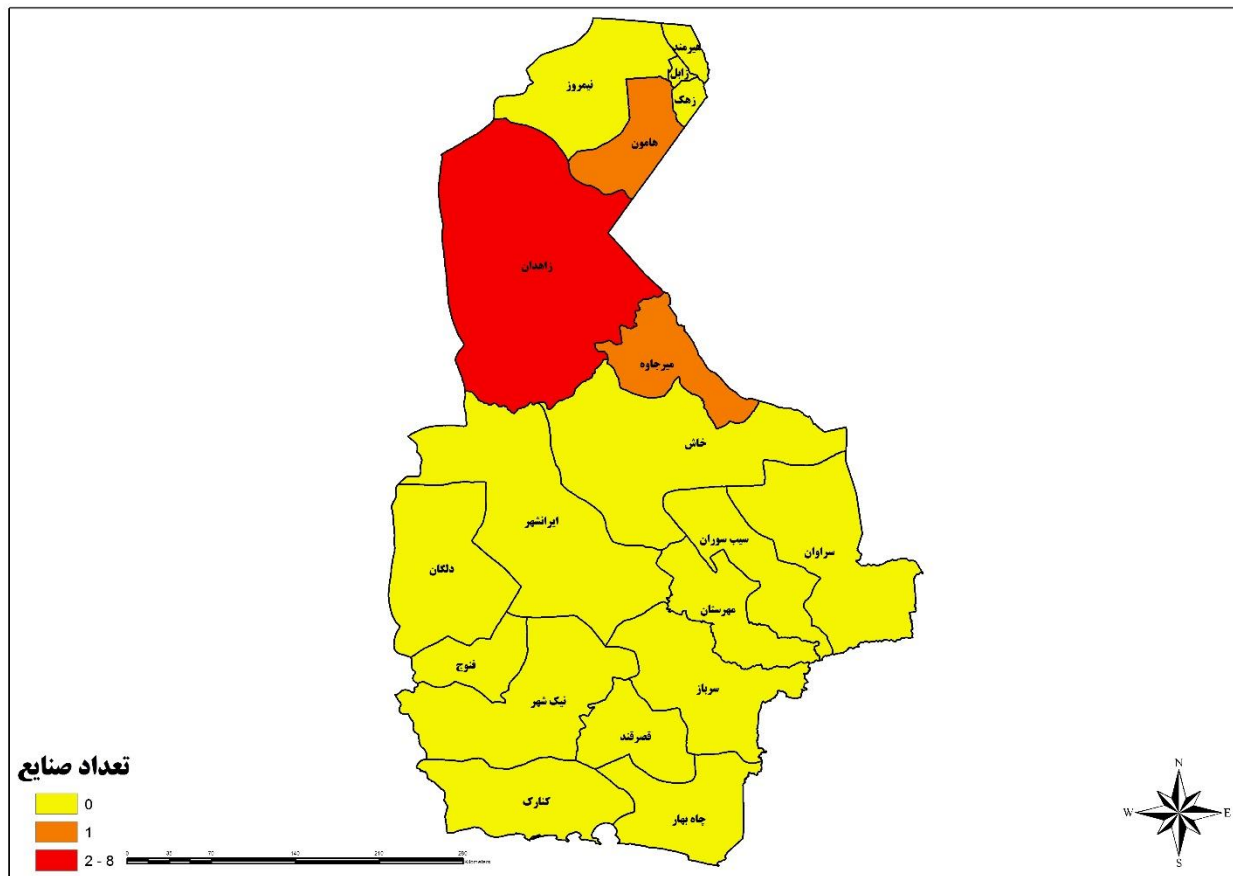

شکل ۱۸. نقشه توزیع صنعت منسوجات در استان سیستان و بلوچستان

جدول ۱۷. صنایع منسوجات در استان سیستان و بلوچستان

شهرستان/شهر	صنعت/شرکت	نام محصول	ظرفیت تولید (تن یا متر مربع/سال)	تعداد کارکنان (تقریبی نفر)
زاهدان	صنایع بافت تور ماهیگیری ایران	رنگرزی تور ماهیگیری	۵۵۰ تن	-
		تور ماهیگیری	۲۲۰۰ تن	-
مهدی قربانی	مهدی قربانی	ملحفه	۶۲۵۰ تن	-
		بالش	۱۸۷۵۰ تن	-
		تشک	۳۷۵۰۰ تن	-
		تشک خوشخواب	۶۲۰۰ تن	-
هرمز نختاب	هرمز نختاب	نخ سیستم فیلامنت	۱۰۰۰ تن	-
		رنگرزی انواع نخ	۷۵۰ تن	-
		تور ماهیگیری از الیاف نساجی	۵۲۰ تن	-
حاجی دهمرده	حاجی دهمرده	گونی و چتایی کفی	۲۰۰ تن	-
زهره کلنگی	زهره کلنگی	انواع والان و پرده دوخته شده	۱۲۰۰۰۰ تن	-
تعاونی نو بافت شرق چهار هزار و دویست و نود و چهار زاهدان	تعاونی نو بافت شرق چهار هزار و دویست و نود و چهار زاهدان	کیسه پلی پروپیلن بافته شده لمینیت شده	۱۲۵۰ تن	-
پلیمر پاکت پرند زاهدان	پلیمر پاکت پرند زاهدان	کیسه پلی پروپیلن بافته شده لمینیت شده	۵۷۶۰ تن	-
نجمه امراللهی بیوکی	نجمه امراللهی بیوکی	روتختی آماده	۱۲۰۰۰ تن	-



	۵۸۸۰۰۰ تن	انواع تشک به جز تشک‌های خاص درمان، توان بخشی و مراقبت پزشکی		
	۹۰۰۰۰ تن	بالش از انواع الیاف		
	۵۰۰۰ تن	لحاف از الیاف مصنوعی		
	۱۴۴۰۰۰ تن	انواع ملحفه و روبالشی به جز ملحفه بی بافت		
-	۵۲۰۰۰۰ مترمربع	حصیر پلاستیکی	تعاونی تولیدی حصیر پلاستیکی ۸۵۷ مهران میر جاوه	میر جاوه
-	۴۰۰۰ تن	تاپس الیاف مصنوعی	ریسندگی و بافندگی زابل	هامون
	۱۵۰۰ تن	انواع نخ سیستم سمی ورسند		

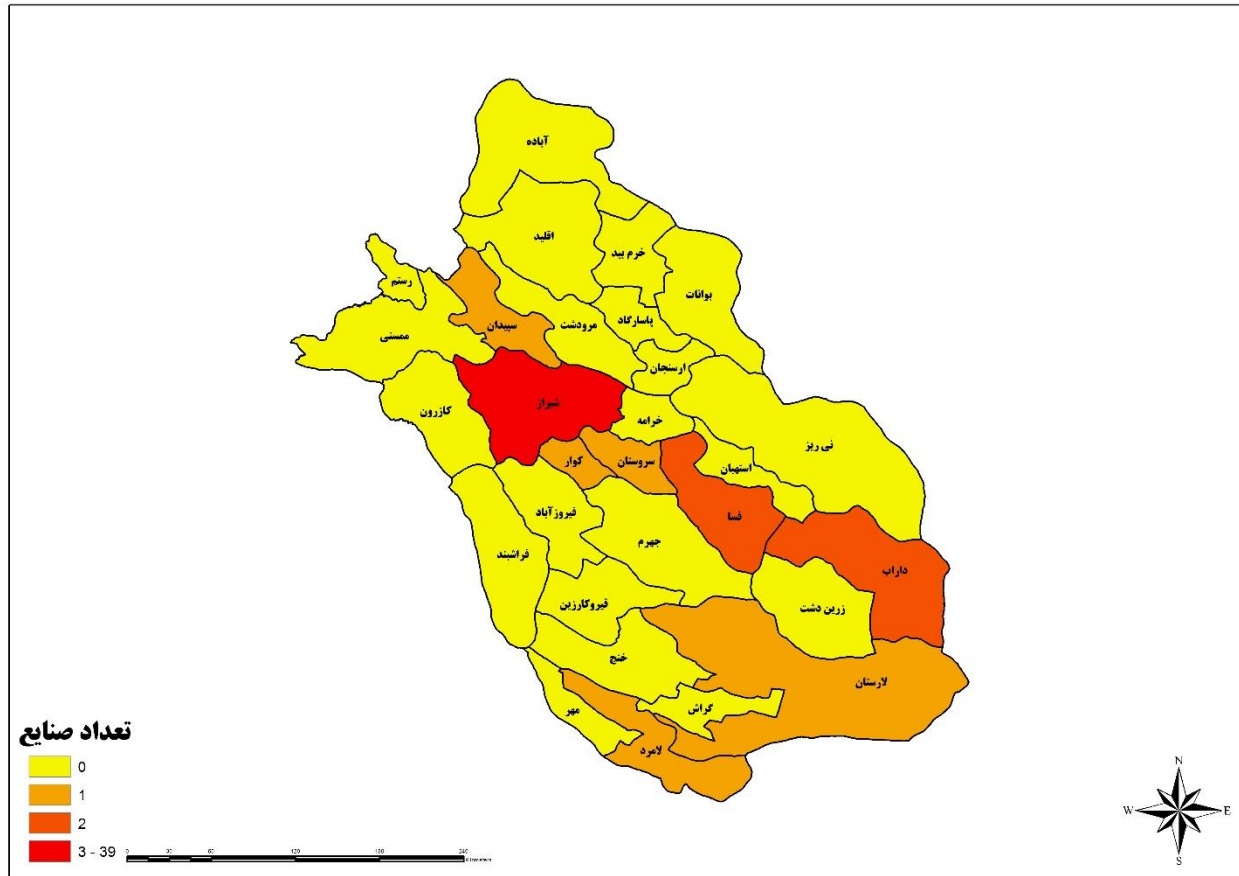

شکل ۱۹. نقشه توزیع صنعت منسوجات در استان فارس

جدول ۱۸. صنایع منسوجات در استان فارس

شهرستان/شهر	صنعت/شرکت	نام محصول	ظرفیت تولید (تن یا مترمربع/سال)	تعداد کارکنان تقریبی (نفر)
داراب	سهامی کنکاران پنبه داراب	حلاجی پنبه	۲۸۰۰۰ تن	-
		پنبه مخلوج	۲۸۰۰۰ تن	-
		لینتر پنبه	۵۶۰۰۰ تن	-
زرقان	غلامرضا رضایی	پنبه مخلوج	۲۰۰ تن	-
	تولیدی کوچ	رنگرزی گیاهی نخ پشمی	۲۶۰ تن	-
	ابر سیمین	انواع کیسه‌های پلی پروپیلن	۱۵۰۰۰ تن	-
	دیبا صنعت السا	پارچه برزنت	۱۲۵۰۰۰ مترمربع	-
سپیدان	کیسه بافی کیمیا الیاف فارس	پارچه‌های صافی و فیلتر	۲۰۰ تن	-
		کیسه پلی پروپیلن بافته شده ساده	۳۹۵۰۰ تن	-
سروستان	آران گستر	فیلم یک لایه معمولی از پلی اتیلن	۷۵۰۰ تن	-
		منسوج نباخته	۷۷۰ تن	-
شیراز	سروستان ریس	ریسندگی پشم خامه قالی	۳۶۰ تن	-
	کارگاه محسن نوری سعدی	پوشاک تریکو	۲۲ تن	-
شیراز	کارگاه علی و محمد میرشمسی	پارچه پنبه‌ای	۹۶۰۰۰۰ مترمربع	-
		پتوپیک نیکی	۸۴ تخته	-



شهرستان/شهر	صنعت/شرکت	نام محصول	ظرفیت تولید (تن یا مترمربع/سال)	تعداد کارکنان تقریبی (نفر)
	صنعتی نمد ۲۲۱۸۲	موکت طرح دار	۶۵۰۰۰۰ مترمربع	-
		موکت نمدی و کبریتی	۱۲۵۰۰۰۰ مترمربع	-
	محمدعلی انقیاد	پارچه کشباف	۲۰ تن	-
		پوشاک کش بافی	۵۴۰۰۰ تن	-
	صنایع نساجی نقره نخ	ریسندگی نخ پنبه‌ای و الیاف	۵۰۰۰ تن	-
	آران گستر	انواع پارچه‌های صنعتی	۷۷۰۰۰۰ مترمربع	-
	صنعتی بزمین	موکت طرح دار نمدی	۲۵۰۰۰۰ مترمربع	-
	بنیاد خیریه کارآفرینان کوثر شیراز	گونی پلاستیکی از رول آماده	۱۳۸۰ تن	-
	صنعتی فرش مخملین شیراز	فرش ماشینی	۶۲۰۰۰ مترمربع	-
		پارچه مخمل	۲۱۰۰۰ مترمربع	-
		کوسن‌های مخملین	۴۲۰۰۰ تن	-
	تشک ستاره	بالش	۱۲۵۰۰۰ تن	-
		تشک طبی	۳۱۲۵۰ تن	-
		تشک اسفنجی	۱۲۵۰۰۰ تن	-
	تولیدی فرش ماشینی کسری	فرش ماشینی	۲۱۷۵۰۰ مترمربع	-
	سید منصور نوری	انواع پوشاک تریکو زنانه	۵۰ تن	-
	سید ناصر نوری سعدي	پوشاک کشباف	۱۱۰ تن	-
		پارچه کشباف گرد	۶۲ تن	-
	رضا اردشیری و علیرضا دهقانی	قیتان	۵۰ تن	-
		انواع نوار نساجی	۱۱۰ تن	-
	سید محمدباقر حسینی بیضاوی	چاپ و رنگرزی پارچه پلی‌استر و پیکوز	۲۰۵۰ مترمربع	-
	رحیم جعفری شیرازی	پارچه گردباف پرده‌ای	۳۰۰ تن	-
	مهر آراد گستر جنوب	انواع کیسه فیلترهای صنعتی	۲۵۰ تن	-
	جنوب ابر	ملحفه	۲۰۰۰۰ تن	-
		بالش	۴۰۰۰۰ تن	-
		لحاف	۱۰۰۰۰۰ تن	-
	امین ابادرفرد	روتختی آماده	۲۴۰۰۰ تن	-
		انواع تشک به جز تشک‌های خاص درمان، توان‌بخشی و مراقبت پزشکی	۴۸۰۰۰ تن	-
		لحاف از الیاف مصنوعی	۲۴۰۰۰ تن	-
	صنعتی باقرزاده	بالش از انواع الیاف	۹۰۰۰۰ تن	-
	صنعتی باقرزاده	خدمات کیسه دوزی، چاپ و با لمینیت کیسه	۲۴۰ تن	-
	سید علیرضا موسوی پویا	پشتی	۲۰۰۰۰ تن	-
		بالش پر	۴۵۰۰۰ تن	-
		تشک توپر	۳۰۰۰۰ تن	-
	تعاونی رؤیا صنعت ستاره ایرانیان	لحاف از الیاف طبیعی	۳۴۰۰ تن	-
		روتختی آماده	۵۰۰۰ تن	-
		بالش پر	۵۰۰۰ تن	-
		تشک فنری	۳۴۰۰ تن	-



شهرستان/شهر	صنعت/شرکت	نام محصول	ظرفیت تولید (تن یا مترمربع/سال)	تعداد کارکنان تقریبی (نفر)
	فرش مروارید شیراز	فرش ماشینی	۹۰۰۰۰ مترمربع	-
	گلستان طاهری ابنوی	چادر مسافرتی پوشش داده شده	۱۰۵۰۰۰ تن	-
	عبدالله دارابی	کیسه پلی پروپیلن بافته شده لمینیت شده	۴۸۰ تن	-
	احمد ضیائی نژاد	روتختی آماده	۲۴۰۰ تن	-
		بالش از انواع الیاف	۳۶۰۰ تن	-
		انواع ملحفه و روبالشی بی بافت	۴ تن	-
	سازه های پارچه ای آتا هنر پوشش	انواع سابان (حاجب نور آفتاب)	۳۰۰ تن	-
	تولیدی زرینه خواب	روتختی آماده	۵۰۰۰ تن	-
		انواع تشک به جز تشک های خاص درمان، توان بخشی و مراقبت پزشکی	۸۰۰۰۰ تن	-
		بالش از انواع الیاف	۴۰۰۰۰ تن	-
		لحاف از الیاف مصنوعی	۵۰۰۰۰ تن	-
		کیسه خواب	۵۰۰۰ تن	-
	آل سات نوین پارس	انواع صافی و کیسه فیلتر بی بافت	۹۰ تن	-
	کاووس بازیار	روتختی آماده	۹۰۰۰ تن	-
		لحاف از الیاف مصنوعی	۹۰۰۰ تن	-
بالش از انواع الیاف		۱۲۰۰۰ تن	-	
سازه چادر قشقایبی	انواع چادر صنعتی پوشش داده شده	۶۰۰۰۰ تن	-	
	سازه های بادی و پلاستیکی پارک و شهرسازی	۱۲۰۰۰ تن	-	
احمد اسکندری	روکش صندلی خودرو	۷۵۰۰۰ تن	-	
سیده سحر موسوی	دستمال حوله ای	۱۲۰۰۰۰۰ تن	-	
	دستمال کاغذی جعبه ای	۲۷۰ تن	-	
هنار دارو	دستمال حوله ای	۱۲۵۰۰۰۰ تن	-	
	دستمال کاغذی جعبه ای	۲۵۰ تن	-	
فسا	کارخانجات تولیدی پنبه طلای سفید فسا	پنبه مخلوج	۵۰۰۰ تن	-
	حجت اله عسکریان	الیاف پنبه هیدروفیل	۳۳۰۰ تن	-
کوار	صنعتی بزین	موکت نمدی	۱۶۰۰۰۰۰ تن	-
لارستان	محمود وحیدی	پنبه پاک کنی	۳۰۰۰ تن	-
لامرد	معمد فاطمی	برش دوخت و چاپ گونی پلی پروپیلن	۱۵۰ تن	-

استان قزوین

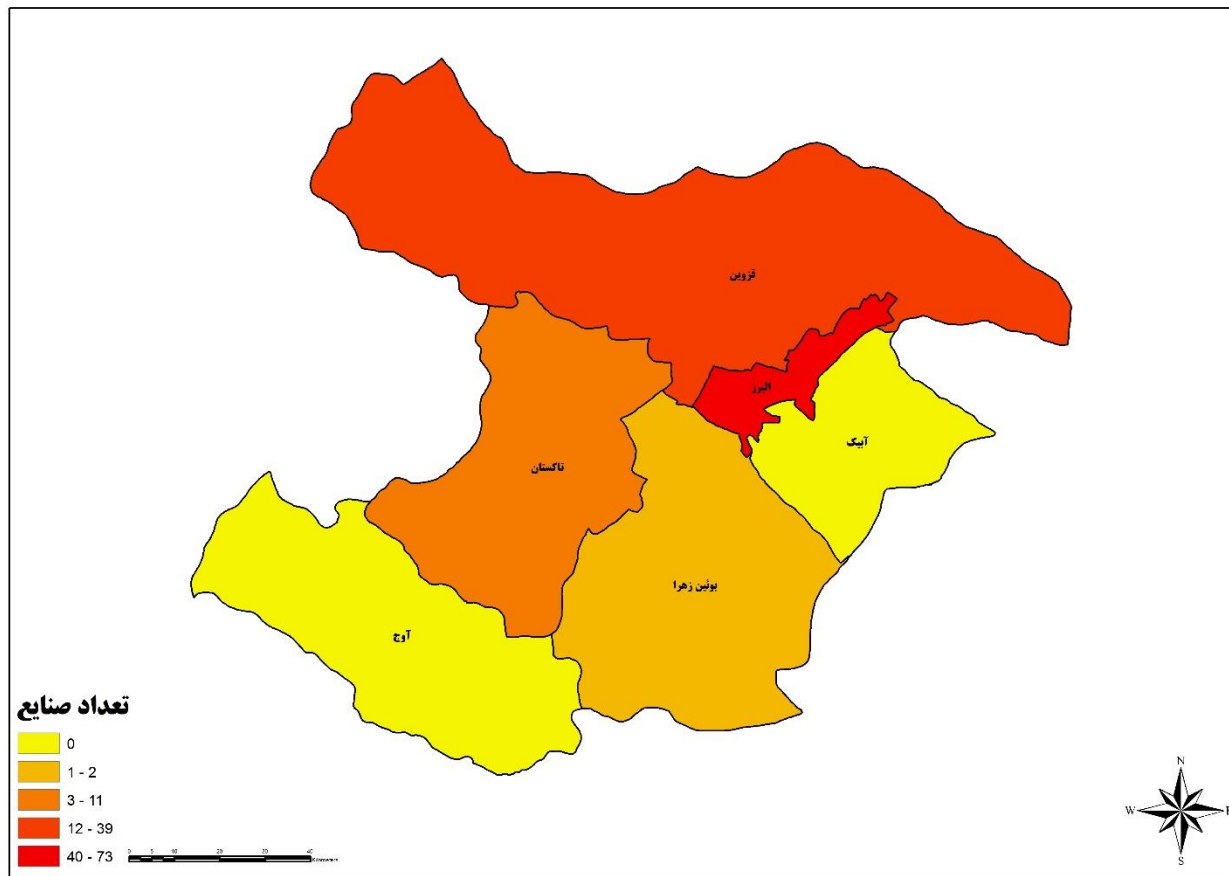

شکل ۲۰. نقشه توزیع صنعت منسوجات در استان قزوین

جدول ۱۹. صنایع منسوجات در استان قزوین

شهرستان/شهر	صنعت/شرکت	نام محصول	ظرفیت تولید (تن یا مترمربع/سال)	تعداد کارکنان (تقریبی نفر)
البرز	هل	چاپ و تکمیل پارچه	۱۰۰۰۰۰۰ مترمربع	-
	به بافت	پارچه تریکو گردبافی	۸۵۰ تن	-
صنایع بافت تکمیل ایران	ورت بافت ایران	رنگرزی پارچه	۱۵۰۰ تن	-
		متقال	۱۳۰۰۰۰۰ مترمربع	-
	صنایع بافت تکمیل ایران	رنگرزی	۶۴۰۰ تن	-
فرش پارس	صنایع بافت تکمیل ایران	گردباف	۱۵۰۰ تن	-
		موکت نمدی	۲۰۰۰۰۰۰ مترمربع	-
		ریسندگی رستد	۱۱۰۰ تن	-
		چتایی	۶۰۰۰۰۰۰ تن	-
		چاپ	۱۱۰۰ تن	-
		فرش	۸۵۰۰۰۰ مترمربع	-
صنایع بافت تکمیل ایران	موکت تافتینگ	۷۵۰۰۰۰۰ مترمربع	-	
	ریسندگی وولن	۶۰۰ تن	-	



شهرستان/شهر	صنعت/شرکت	نام محصول	ظرفیت تولید (تن یا مترمربع/سال)	تعداد کارکنان تقریبی (نفر)
	نخ الوند	نخ تکسچر ایزینگ	۷۵۰۰ تن	-
		رنگرزی و چاپ و تکمیل منسوجات و انواع نخ	۳۰۰۰ تن	-
	اعلاء ریس البرز	پتو	۴۵۰۰۰۰ تخته	-
		ریسندگی	۱۷۰۰ تن	-
	ریسندگی و بافندگی گلفام البرز	ریسندگی نخ پتو نمره ۵/۲	۵۰۰ تن	-
		پتو سوپر مینگ	۶۵۰۰۰ تخته	-
	تام باف	گردباف	۷۰۰ تن	-
	پرنیا	ریسندگی و رنگرزی و کلفت ریزی	۱۲۰۰ تن	-
	تهران تک نخ	نخ استرج تکسچره	۴۵۰۰ تن	-
	تیمور رضائی ابهری	پارچه کشاف گردگردبافی	۲۵۰ تن	-
	نخ رنگین کش شبنم	نخ کش	۱۷۵ تن	-
	پرنیا	نخ آکرلیک کلف ریزی	۲۸۰۰ تن	-
		رنگرزی نخ	۲۷۷۰ تن	-
	افرانخ تهران	نخ پلی پروپیلن	۲۷۴۵ تن	-
		فیلم نایلون	۱۵۰ تن	-
	تک رنگ نخ	رنگرزی انواع نخ	۷۷۰ تن	-
	نخ رنگین کش شبنم	انواع نخ تکسچره	۱۶۰۰ تن	-
	نخ رنگین کش شبنم	انواع نخ تکسچره	۱۶۰۰ تن	-
	پرنیا	انواع پتومینگ	۴۰۰۰۰۰ تخته	-
	نخ رنگین کش شبنم	نخ کش	۱۰۰۰ تن	-
	ماه نخ	انواع نخ تکسچره	۲۸۰۰ تن	-
	نساجی میهن مهر	نخ تکسچره	۱۲۰۰۰ تن	-
	تک رنگ نخ	رنگرزی انواع نخ	۷۳۰ تن	-
	خسرو و ابوالفضل کریمی	پارچه بافی گردبافی	۱۰۰ تن	-
	نخ رنگین کش شبنم	انواع نخ تکسچر ایزینگ	۲۰۰۰ تن	-
	صنیع بافت	کیسه سیمان از پلی پروپیلن	۳۸۰۰ تن	-
	سعید حاجی علی صراف	پارچه گردباف	۲۴۸ تن	-
	فرش پارس	چتایی پلی پروپیلن گردباف به صورت لوله	۲۶۶۰ تن	-
	شاهین بافت البرز	پارچه کشاف گردگردبافی	۸۰ تن	-
	فرش پارس	کرک حلاجی شده شستشو مو و کرک	۶۳۰ تن	-
	اهل علی عرب پور چگینی	پارچه کشاف گرد گردبافی	۲۵ تن	-
	پرنیا	پتو مینگ	۱۰۴۰۰۰۰ تخته	-
		کلفت ریزی ریسندگی نخ آکرلیک	۴۲۰۰ تن	-
		رنگرزی انواع نخ	۴۲۰۰ تن	-
	کامان	ریسندگی نخ پنبه‌ای	۳۰۰ تن	-
	افرا بافت	انواع گونی پلی پروپیلن لمینیت شده	۲۴۹۰ تن	-
	نخ کش تهران	نخ استرج	۴۹۵ تن	-



شهرستان/شهر	صنعت/شرکت	نام محصول	ظرفیت تولید (تن یا مترمربع/سال)	تعداد کارکنان تقریبی (نفر)
	مخمل البرز	پارچه مخمل روکش صندلی و عرق گیر صندلی خودر	۱۵۵۰۰۰۰ مترمربع	-
		پارچه های توری	۵۰ تن	
	یاس نخ	نختابی	۲۷۰۰ تن	-
		انواع نخ تکسچره ایزینگ	۹۰۰۰ تن	
		دوک پلاستیکی	۱۵۰۰ تن	
	نساجی ایران ریسه البرز	رنگرزی الیاف آکرلیک	۶۰۰۰ تن	-
	نابریس	انواع نخ پنبه ای شانه شده از نوع کامپکت و اسلاب	۱۰۳۵ تن	-
		تابندگی انواع نخ	۱۲۵۰ تن	
	محمد برتده فرد	انواع پارچه کشاف گرد گردبافی	۹۵ تن	-
	نساجی نخ تاب البرز	نختابی	۱۶۷۴ تن	-
		نخ پلی پروپیلن	۵۰۰۰ تن	
		تثبیت تاب نخ هیت ست	۳۳۲۸ تن	
	نخ البرز	نخ پلی پروپیلن	۲۴۰۰ تن	-
		انواع نخ تکسچره	۲۴۸۰۰ تن	
		نخ پنبه ای	۲۶۱۶ تن	
		نخ پلی استر	۱۴۰۰ تن	
		پارچه تارو پودی	۴۰۰ تن	
		رنگرزی انواع نخ	۱۱۰۰۰ تن	
		دوک پلاستیکی محصول جانبی	۱۵۰۰ تن	
	ریمما	تکمیل انواع پارچه	۴۰۰۰ تن	-
		انواع پارچه	۱۲۰۰۰۰۰ مترمربع	
		انواع پوشاک مردانه، زنانه، بچه گانه	۱۵۰۰۰۰۰ تن	
	صنایع نساجی آراین بافت	پارچه کشبافت گردباف	۶۱۸ تن	-
	افرا نخ تهران واحد ۲	گونی پلی پروپیلن لمینیت شده	۲۵۹۲ تن	-
	خوشخواب نوین انصار	بالش	۵۰۰۰۰ تن	-
		لحاف ماشینی	۵۰۰۰۰ تن	
		سرویس اتاق خواب	۲۰۰۰۰۰ تن	
		تشک خوشخواب	۴۰۰۰۰۰ تن	
	تولیدی دیبا	رنگرزی، چاپ و تکمیل پارچه	۳۵۰۰ تن	-
		انواع تریکو	۳۳۵ تن	
	تولیدی یاس نخ البرز	نخ پلی استر	۹۶۷۶ تن	-
	فرهاد شناسی	انواع نخ تکسچر ایزینگ	۲۵۸۷ تن	-
	پلیمر گستر البرز	روکش و عرق گیر صندلی خودرو	۱۸۲۰۰۰ تن	-
	تولیدی صنعتی الوند میثاق	پاچه پنبه ای و پلی استر به روش گردبافی	۱۱۰ تن	-



شهرستان / شهر	صنعت / شرکت	نام محصول	ظرفیت تولید (تن یا مترمربع / سال)	تعداد کارکنان (تقریبی نفر)
	والا پوش تهران	پارچه فاستونی	۶۰۰ تن	-
		رنگرزی و تکمیل پارچه فاستونی	۱۰۰۰ تن	
		انواع پتو پتو مسافرتی	۵۴۰۰۰۰ تخته	
	تهران زرنخ	نخ پلی استر آنتی باکتریال	۳۸۸۰ تن	-
		نخ نایلون پلی آمید نانو آنتی باکتریال	۴۲۰۰ تن	
	تولیدی خوشخواب	خط تولید کامل تشک فنری خوشخواب	۱۰۵۰۰۰ تن	-
		تختخواب دونفره	۳۰۰۰ تن	
	تولیدی مخمل پاسارد	تختخواب یک نفره	۳۰۰۰ تن	-
		انواع میل	۲۱۰ تن	
		فایل و دراور چوبی	۲۰۰۰ تن	
		اسفنج فشرده	۲۸۷۵۰ تن	
		پارچه گردباف	۲۵۰ تن	
		نوار بافی	۱۵ تن	
		الیاف WEB	۲۰۰۰۰ تن	
		طناب بافی	۱۵ تن	
		خط تولید کامل لحاف خوشخواب	۵۰۰۰۰ تن	
		خط تولید کامل سرویس ملحفه	۲۵۰۰۰ تن	
	تولیدی مخمل پاسارد	پارچه گردباف	۳۵۳۵ تن	-
		رنگرزی، چاپ و تکمیل پارچه حلقوی	۳۰۳۵ تن	
		ساخت مستقیم پوشاک در سیستم حلقوی گردباف با دوخت	۱۲۵ تن	
	صنایع نساجی آراین بافت سپهر	پارچه گردباف	۲۶۳۵ تن	-
		رنگرزی - چاپ - تکمیل پارچه حلقوی	۲۵۹۷ تن	
	صنایع تکباف ایران	نخ فرش ماشینی	۳۵۰۰ تن	-
		رنگرزی الیاف و تاپس آکرلیک	۳۶۰۶ تن	
۲۳	ارغوان نقش البرز	رنگرزی، چاپ و تکمیل پوشاک	۲۲۰۰ تن	
	فضه چگینی	پارچه گردباف	۳۰ تن	
-	نساجی غزل موکت نقش آزاد	موکت نمدی و کبریتی	۱۲۹۶۰۰۰ مترمربع	
-	وحید علائی شاد	پارچه گردباف	۵۸۰ تن	
-	صنایع پلیمری کیسه قزوین	کیسه پلی پروپیلن بافته شده ساده	۶۱۲۵ تن	
-	پرویز نوری	پارچه گردباف	۷۲ تن	
	بالران پلوش	پتوی پلوش	۴۰۰۰۰۰ تخته	-
		پارچه پلوش گردباف	۶۶۰ تن	
	فرش پارس	موکت نمدی و کبریتی	۲۰۰۰۰۰۰ مترمربع	-
		نخ سی اف پلی پروپیلن	۷۷۶ تن	
		فرش ماشینی	۱۲۰۰۰۰۰ مترمربع	



شهرستان/شهر	صنعت/شرکت	نام محصول	ظرفیت تولید (تن یا مترمربع/سال)	تعداد کارکنان تقریبی (نفر)
		چمن مصنوعی	۱۴۹۷۶ تن	-
		تک رشته‌ها از پلی پروپیلن	۷۰۴۸ تن	
		چاپ حرارتی موکت	۶۰۰۰۰۰۰ مترمربع	
		موکت تافتینگ	۶۲۵۰۰۰۰ مترمربع	
		جامبوگ	۳۴۵۵ تن	
		کیسه پلی پروپیلن بافته شده لمینیت شده	۰۸۸۰ تن	
		انواع کیسه چتایی	۳۷۶۰ تن	
		رنگرزی الیاف و تاپس نخ ویسکوز	۷۰۰ تن	
		رنگرزی الیاف و تاپس پلی استر	۳۵۰ تن	
		رنگرزی الیاف و تاپس آکرلیک	۱۷۵۰ تن	
		رنگرزی الیاف و تاپس پشمی	۷۰۰ تن	
		نخ آکرلیک پنبه (رینگ)	۱۷۰۰ تن	
		الیاف از کرک و مو	۶۳۰ تن	
	پرتو نگین البرز	منسوج بی بافت، تشکیل لایه در محیط خشک با استفاده از هوا، با اتصال حرارتی	۲۹۱۶ تن	-
کارخانجات ارم		انواع نخ فانتزی	۱۵۲ تن	-
		نخ پشمی خالص	۲۶۴ تن	
		نخ پتو با سیستم ریسندگی پشمی	۲۹۲۷ تن	
		نخ‌هایبالک	۱۳۶۶ تن	
		پارچه پلی استر ویسکوز	۰۲۸۰۹۳ مترمربع	
		پتو نمدی	۱۰۰۰۰۰ تخته	
		پتو مینک	۴۰۰۰۰ تخته	
		تاپس آکرلیک	۴۴۳۵ تن	
		پتو سفری	۱۰۰۰۰۰ تخته	
		رنگرزی الیاف و تاپس آکرلیک	۱۲۹۳ تن	
		رنگرزی نخ آکرلیک	۱۷۸ تن	
		پارچه پلی استر	۹۴۳۱۰۰ تن	
		پارچه آکرلیک	۱۸۶۰۵۶۰ تن	
نخ پلی استر تکسچره (اصطکاکی)	۳۳ تن			
نخ پلی استر (ایر تکسچره)	۲۹۹ تن			
تولیدی و صنعتی چاپ و تکمیل بوته چاپ		پارچه گردباف	۱۷۲۰ تن	-
		چاپ و تکمیل پارچه حلقوی	۱۰۰۰ تن	
		رنگرزی، چاپ و تکمیل پارچه حلقوی	۱۲۵۰ تن	
افرا بافت		نخ سی اف پلی پروپیلن	۵۵۰ تن	-
		کیسه پلی پروپیلن بافته شده لمینیت شده	۱۲۰۰۰ تن	
نسیم نوین البرز		منسوج بی بافت، تشکیل لایه در محیط خشک به روش کاردینگ، با اتصال مکانیکی (سوزن زنی)	۲۰۰۰ تن	-



شهرستان/شهر	صنعت/شرکت	نام محصول	ظرفیت تولید (تن یا مترمربع/سال)	تعداد کارکنان تقریبی (نفر)	
	افشین حاجی لو	پارچه گردباف	۱۱۱ تن	-	
	کارخانجات نساجی داتیس بافت	پارچه گردباف	۱۴۵۸ تن	-	
		رنگری، چاپ و تکمیل پارچه حلقوی	۲۹۷۵ تن	-	
بوئین زهرا	علی شناسی	پارچه گردباف	۸۴۰ تن	-	
	بافت و تکمیل شبرنگ فام	رنگری، چاپ و تکمیل پارچه های بغل بسته پنبه ای - پلی استر	۲۰۰۰ تن	-	
تاکستان	نوروز علی محمدی	پوشاک تریکو	۴۵/۷ تن	-	
	نساجی شمیده	پارچه صنعتی	۵۱۳۰۰۰۰ مترمربع	-	
	ایران ریسه	نخ پلی پروپیلن	۵۰۰۰ تن	-	
	الیاف پلاستیکی رنگین	نخ پلی پروپیلن	۱۹۰۰ تن	-	
	نساجی زرین دل فردوس		پارچه رو میلی	۵۰۰۰ تن	-
			پتو مینک مسافرتی	۵۴۰۰۰ تخته	-
			روکش و عرق گیر صندلی خودرو	۴۲۰۰ تن	-
			پارچه های پشمی و فاستونی	۵۰۰۰ تن	-
			پارچه های پرده ای و سیستم پنبه ای	۱۷۰۰ تن	-
	جوراب آراین	انواع جوراب مردانه	۲۶۲۵۰۰ تن	-	
	ریسندگی یکتا نسترن		نخ پنبه	۵۰۰ تن	-
			انواع الیاف مصنوعی الیاف پلی استر	۵۰۰ تن	-
آرتا نقش تاک		موکت نمدی	۱۷۱۶۰۰۰ مترمربع	-	
		نخ پلی پروپیلن	۶۲۰۰ تن	-	
		الیاف پلی پروپیلن یکسره نخ	۵۵۰۰ تن	-	
		نخ هیت ست	۳۲۵۰ تن	-	
		موکت لمینه شده	۱۷۱۶۰۰۰ مترمربع	-	
		موکت تافتینگ	۶۰۰۰۰۰۰ مترمربع	-	
		رزین پلی وینل استارت	۳۰۰۰ تن	-	
		رزین آکرلیک مایع	۳۰۰۰ تن	-	
		الیاف پلی استر	۹۰۰۰ تن	-	
		الیاف پلی امید غیر یکسره	۱۰۰۰ تن	-	
		الیاف پلی پروپیلن	۶۰۰۰ تن	-	
نساجی وال		پارچه کشاف گردبافی	۶۲۰ تن	-	
		رنگری انواع نخ	۲۳۳۰ تن	-	
		ریسندگی نخ ویسکوز	۲۴۰ تن	-	
		ریسندگی نخ پلی استر ویسکوز	۲۴۰ تن	-	
		ریسندگی نخ پنبه ویسکوز	۲۴۰ تن	-	
		ریسندگی پنبه ای - پلی استر	۲۴۰ تن	-	
		ریسندگی الیاف پنبه ای	۱۲۰۰ تن	-	



شهرستان/شهر	صنعت/شرکت	نام محصول	ظرفیت تولید (تن یا مترمربع/سال)	تعداد کارکنان تقریبی (نفر)	
قزوین	تاک تارا باف	بند کشسان بافته شده	۱۲۰ تن	-	
	فیدار تابان رنگارنگ	انواع نخ دوخت فیلامنتی	۲۸۸ تن	-	
	نخ تایر رازی تاکستان	نخ تایر	۷۶۰۰ تن	-	
	پارس تکمیل	رنگرزی و تکمیل پارچه	۱۰۰۰ تن	-	
	گیتی شیلنگ	بافت روکش سیمی و نخ شیل	۳۲۲ تن	-	
	لانا	رنگرزی و ریسندگی وولن	پتو	۴۰۰۰۰۰ تخته	-
			رنگرزی و ریسندگی وولن	۱۵۰۰ تن	-
	تابان موکت البرز	موکت نمدی	۲۶۷۳۰۰۰ مترمربع	-	
	پارس تکمیل	چاپ پارچه	۱۹۰۰ تن	-	
	گل چاپ	رنگرزی و تکمیل پارچه	۲۵۰۰ تن	-	
	پارس تکمیل	تکمیل پارچه	۱۲۰۰ تن	-	
	تولیدی دیبا پود قزوین	نخ تکسچره انواع نخ استرچ تکسچر ایزینگ	۶۲۰۰ تن	-	
	نساجی لیا پود	رنگرزی انواع نخ	۸۲۵ تن	-	
	آریا گل تکس	انواع پارچه های توری پرده توری	۵۰۰ تن	-	
	صنایع نساجی پارتیان	موکت نمدی	۲۰۶۲۵۰۰ مترمربع	-	
	منسوجات نبافته سامان	منسوجات بی بافت	۶۰۰۰ تن	-	
	تولیدی و صنعتی ترومل	بافندگی گردبافی	رنگرزی و چاپ و تکمیل انواع پارچه	۳۷۵۰ تن	-
			بافندگی گردبافی	۱۱۱۴ تن	-
	عرفان حوله	پارچه حوله ای	پارچه حوله ای	۳۸۵ تن	-
			حوله آماده	۷۰ تن	-
	حوله رزباد	انواع حوله	۱۶۵ تن	-	
	روبای خواب	تشک فنری	بالش	۱۷۵۰۰۰ تن	-
			تشک فنری	۶۰۰۰۰ تن	-
	مهدتاب نخ قزوین	نخ استرچ	۶۲۸ تن	-	
	درمان پوش آراسته	البسه منسوجات بی بافت	۴۱/۶ تن	-	
	پیشرو نخ لیا	رنگرزی پارچه های کشباف	۱۰۰۰ تن	-	
	رامشان آسیا	رنگرزی پارچه های کشباف	۱۰۰۰ تن	-	
	لیا نخ قزوین	انواع نخ تکسچره	۱۷۵۳/۲ تن	-	
	تهران پلی استرتاپس	تاپس پلی استر	۱۹۰۰ تن	-	
	کارخانجات ریسندگی و بافندگی مطهری	پارچه فاستونی	پارچه فاستونی	۵۳۱۰۰۰۰ مترمربع	-
نخ فاستونی			۲۴۴۸ تن	-	
رنگرزی نخ فاستونی			۱۱۵۰ تن	-	
رنگرزی و تکمیل پارچه فاستونی			۱۰۰۰ تن	-	
فرش فخار یزد	فرش ماشینی	۱۲۲۵۰ تن	-		
آریا فرش بافان ایرانیان	انواع فرش و قالیچه ماشینی	۶۷۵۰۰ تن	-		
رامین رزاقی	رنگرزی و تکمیل پارچه حلقوی	۶۰۰ تن	-		
نخ رنگ آراین	مرسریزاسیون نخ پنبه ای	مرسریزاسیون نخ پنبه ای	۷۵۰ تن	-	
		رنگرزی نخ پنبه ای به جز نخ جین	۷۵۰ تن	-	



شهرستان/شهر	صنعت/شرکت	نام محصول	ظرفیت تولید (تن یا مترمربع/سال)	تعداد کارکنان تقریبی (نفر)
	رامشان ریس	پارچه گردباف	۹۷ تن	-
	ایده گستر البرز	نخ پلی استر تکسچره (تاب مجازی)	۷۲۷۵ تن	-
		نخ پلی استر (ایر تکسچره)	۱۸۷۵ تن	-
		نخ پلی استر کاملاً آرایش یافته	۱۲۵۰ تن	-
		نخ فیلامنتی پلی استر کاملاً آرایش یافته با فرآیند بچ (از چیپس یا گرانول)	۲۵۰۰ تن	-
	اباذر بیگدلی	نخ پلی استر تکسچره (اصطکاکی)	۵۱۸ تن	-
	رادین طرح آرشیدا	رنگرزی و تکمیل پارچه حلقوی	۸۰۰ تن	-
	پایا بافت کاسپین	منسوج بی بافت، تشکیل لایه به روش مذاب ملت بلون، با اتصال حرارتی	۲۷۰ تن	-
	صنایع فرش اطلس دیبا	فرش ماشینی	۴۵۶۰۰۰ مترمربع	-
		تکمیل فرش ماشینی	۴۵۶۰۰۰ مترمربع	-
	خوشنام گوهر مشهد	فرش ماشینی	۲۸۸۰۰ مترمربع	-
	تولیدی بازرگانی اورنگ جم آریا	نخ پلی استر تکسچره (تاب مجازی)	۲۸۸۰۰ مترمربع	-
		انواع نخ دوخت فیلامنتی	۳۴۹ تن	-
	یاران دنده	کیسه پلی پروپیلن بافته شده ساده	۶۵۵۲ تن	-
	ویرا نخ فیدار ریس	نخ پلی استر تکسچره (تاب مجازی)	۱۳۰۰ تن	-
		انواع نخ دوخت فیلامنتی	۹۲۰ تن	-
	نقیس نخ	نخ پلی استر تکسچره (تاب مجازی)	۶۹۳۰ تن	-
		تابندگی و تثبیت حرارتی انواع نخ‌های فیلامنت (هیت ست شده)	۹۹۰ تن	-
		نخ پلی استر (ایر تکسچره)	۱۹۸۰ تن	-
		دوک مقوایی	۲۱۶۰ تن	-
		نخ فیلامنتی پلی استر کاملاً آرایش یافته با فرآیند بچ (از چیپس یا گرانول)	۱۲۱۵۰ تن	-
		نخ فیلامنتی پلی استر نیمه آرایش یافته با فرآیند بچ (از چیپس یا گرانول)	۲۷۲۵۱ تن	-
	امین موکت	موکت نمدی و کبریتی	۱۰۰۰۰۰۰ مترمربع	-
		موکت تافتینگ	۴۵۰۰۰۰۰ مترمربع	-
		الیاف استیپل پلی استر با فرآیند بچ (از چیپس یا گرانول)	۶۰۰۰ تن	-
		الیاف استیپل پلی پروپیلن	۱۰۰۰ تن	-
		چسب پایه استایرن بوتادی ان	۱۷۰۰ تن	-
		چسب پایه پلی اورتان	۱۰۰۰ تن	-
		چسب پایه پلی کلروپرن (نئوپرن، بایپرن)	۱۰۰۰ تن	-
		رزین کوپلیمر استایرن آکرلیک	۳۰۰۰ تن	-



شهرستان/شهر	صنعت/شرکت	نام محصول	ظرفیت تولید (تن یا مترمربع/سال)	تعداد کارکنان تقریبی (نفر)
		پلیمرهای استات وینیل (رزین پلی وینیل استات)	۳۷۰۰۰ تن	
		چاپ تر موکت	۵۷۲۴۰۰۰ مترمربع	
		پادری موکتی	۱۰۳۶۸۰۰۰ مترمربع	

استان قم

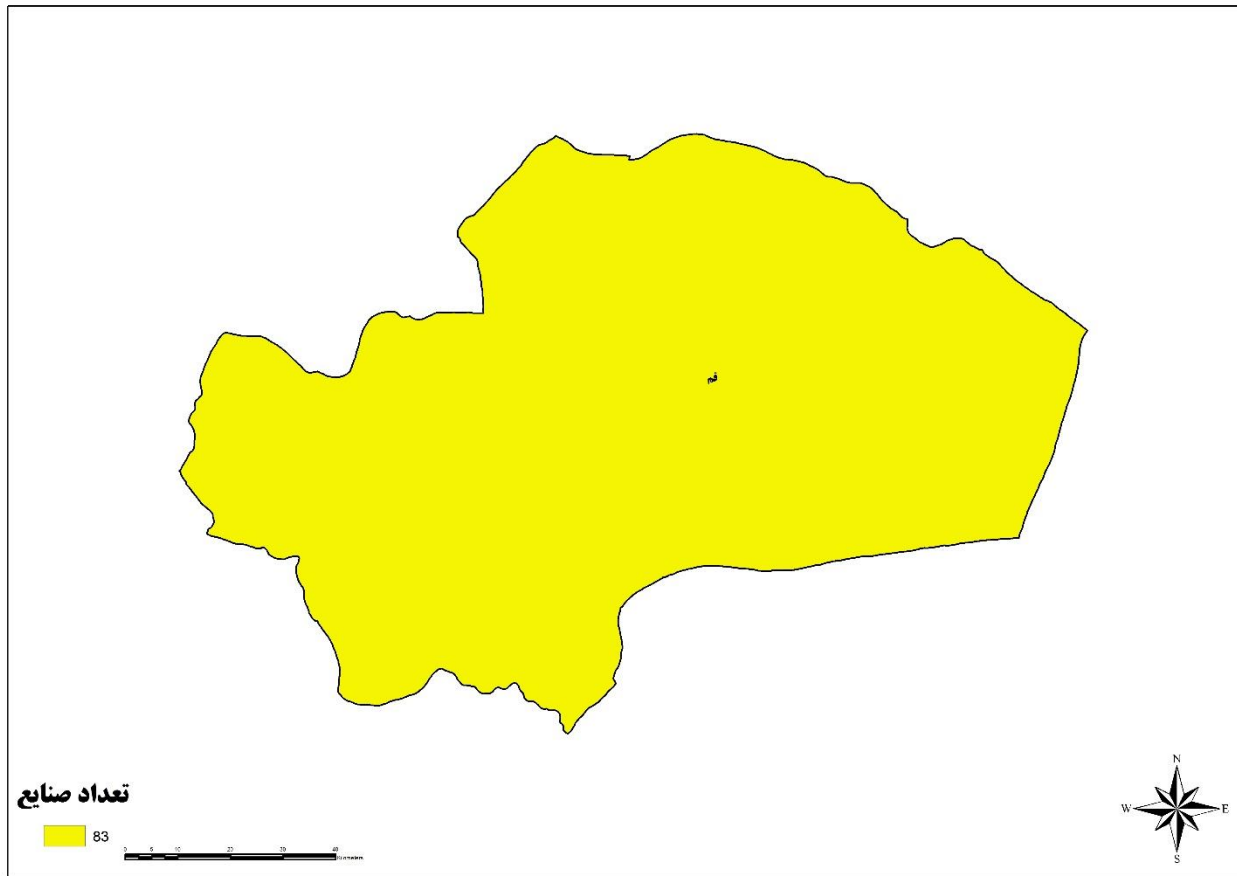

شکل ۲۱. نقشه توزیع صنعت منسوجات در استان قم

جدول ۲۰. صنایع منسوجات در استان قم

شهرستان/شهر	صنعت/شرکت	نام محصول	ظرفیت تولید (تن یا مترمربع/سال)	تعداد کارکنان (تقریبی نفر)
قم	برزنت بافی حجام	برزنت	۱۸۹۰۰۰ مترمربع	-
	خوش رنگ قم	رنگرزی، چاپ و تکمیل پارچه	۳۷۰۰ تن	-
	ثابت رنگ قم	پارچه کشاف گردگردبافی	۴۹ تن	۲۰-۴۹
		رنگرزی، چاپ و تکمیل پارچه	۳۸۰۰ تن	
	ایران مریوس	پارچه فاستونی	۴۱۵ تن	-
		نخ پتو	۳۶۰۰۰۰۰ تن	
	بافندگی تک نقش قم	فرش ماشینی	۹۹۰۰ مترمربع	-
	علی اکبر کریمی عرب	پنبه پاک کنی	۶۶۰۰ تن	-
		حلاجی پنبه	۲۲۰۰ تن	
	توسعه صنعتی رسن گستر	نخ پلی پروپیلن	۶۰۰ تن	-
		گونی پلی پروپیلن	۴۵۰ تن	
	عباس کریمی عرب	پنبه پاک کنی	۶۶۰ تن	-
	علی و علی اصغر و ابوالفضل بازوکار	پنبه پاک کنی	۱۵۰۰ تن	-
	احمد کریمی عرب	پنبه پاک کنی	۵۱۰ تن	-



شهرستان/شهر	صنعت/شرکت	نام محصول	ظرفیت تولید (تن یا مترمربع/سال)	تعداد کارکنان تقریبی (نفر)
	پاک چین پنبه پاکنی	پنبه پاک کنی	۶۰۰ تن	-
	محمود غروی نجفی	پارچه کشاف گردگردبافی	۲۲۰ تن	-
		رنگرزی، چاپ و تکمیل پارچه	۵۰۰ تن	-
	گلریس تاب	سیستم پنبه‌ای الیاف کوتاه	۴۱۰ تن	-
	زیپ کاران	انواع نوارمنسوج نواربافی	۶۵ تن	-
	شکوه نخ قم	نخ استرچ	۵۳۵ تن	-
		نخ تکسچره	۱۵۰۰ تن	-
	ابوالقاسم قائمی	پارچه برزنت	۷۰۰۰۰۰ مترمربع	-
		پارچه کشاف گردگردبافی	۲۰۰ تن	-
	ماهرنگ قم	رنگرزی، چاپ و تکمیل پارچه	۱۶۵۰ تن	-
	غروی نجفی غلامحسین	رنگرزی، چاپ و تکمیل پارچه	۶۰۰ تن	-
	علی ساروی و رضا نادری مطلع	پارچه کشاف گردگردبافی	۹۰ تن	-
	لطف الله رزاقی	پارچه کشاف گردگردبافی	۳۰۰ تن	-
	تولیدی نخ آبان تهران	پارچه کشاف تخت تریکوبافی	۱۵ تن	-
	مهدی عبداللهی نسب	پارچه کشاف گردگردبافی	۲۴۰ تن	-
	ابوالفضل بازوکار	حلاجی پنبه	۴۵۰ تن	-
	محمد کریمی عرب	پنبه پاک کنی	۱۲۰۰ تن	-
	غلامرضا عبدالله	پنبه پاک کنی	۱۵۰۰ تن	-
	پارس وش	پنبه پاک کنی	۱۲۰۰ تن	-
	پنبه پاک کنی وش قم	پنبه پاک کنی	۱۵۰۰ تن	-
	امین بافت نگین	حصیر پلاستیکی	۵۰۴۰۰۰ مترمربع	-
	پنبه پاک کنی اتحاد قم	پنبه پاک کنی	۲۰۰۰ تن	-
	ابوالفضل علی آبادی	پارچه کشاف گردگردبافی	۳۵ تن	-
	کویر کار نیک	لایی چسب	۵۴۰ تن	-
		پارچه لمینیت شده	۹۰۰۰۰۰۰ مترمربع	-
	تارپوش پارس آشیان	پارچه‌های آغشته یا اندود شده- تارپولین	۱۶۰۰۰۰۰ مترمربع	-
		کاغذ و مقوای پوشش داده شده	۳۵۰ تن	-
	شهاب دشت کویر	فرش ماشینی	۴۴۰۰۰ مترمربع	-
		گلیم ماشینی	۹۰۰۰۰ مترمربع	-
	حمیدرضا حاج محمد حسنی	پارچه کشاف گردگردبافی	۳۵۰ تن	-
	مهتاب نخ	پارچه کشاف گردگردبافی	۳۵۰ تن	-
	روح الله یزدی	نخ تکسچره تکچسر ایزینگ	۲۱۰۰ تن	-
	تقی امجدی کاشانی	پارچه کشاف گردگردبافی	۶۰ تن	-
	علی اکبر و محمدرضا مقدم	نخ نیمه فاستونی سمی ورستد	۱۳۵۰ تن	-
	تعاونی معدنی همکار سنگ قم	آماده‌سازی الیاف مصنوعی	۶۰۰ تن	-
	گلدسته بافت	آماده‌سازی الیاف مصنوعی	۶۰۰ تن	-



شهرستان/شهر	صنعت/شرکت	نام محصول	ظرفیت تولید (تن یا مترمربع/سال)	تعداد کارکنان تقریبی (نفر)
	شهاب دشت کویر	چاپ و برش و دوخت گونی و کیسه‌های پلی‌پروپیلن	۶۵۰ تن	-
	یاس بافت پویا	حصیر پلاستیکی	۳۵۰۰۰۰۰ مترمربع	-
		پارچه کشباف - گردبافی	۱۰۰۰ تن	-
	تولیدی نخ رز تهران	پلی‌پروپیلن به شکل تک نخ	۱۵۰۰ تن	-
		نخ بی سی اف پلی‌پروپیلن	۲۵۰۰ تن	-
	تولیدی کشباف بهار تهران	فیلم یک‌لایه معمولی از پلی‌اتیلن	۸۰۰ تن	-
		پارچه گردباف	۴۵ تن	-
	تولیدی کشباف آذر تهران	تابندگی و تثبیت حرارتی انواع نخ‌های فیلامنت (هیت ست شده)	۶۷ تن	-
		پارچه گردباف	۴۵ تن	-
	محمد جواد نحوی	تابندگی و تثبیت حرارتی انواع نخ‌های فیلامنت (هیت ست شده)	۶۷ تن	-
		پارچه گردباف	۲۲۴ تن	-
	تولیدی نخ گل شهر شکوهیه	تابندگی و تثبیت حرارتی انواع نخ‌های فیلامنت (هیت ست شده)	۵۳۷۶ تن	-
	صدیقه شنکانی خسروشاهی	پارچه پنبه پلی‌استر	۱۵۰۰۰۰ مترمربع	-
		پارچه پلی‌استر ویسکوز	۱۵۰۰۰۰ مترمربع	-
	تولیدی موکت ماموت ترنج	انواع موکت	۳۶۰۰۰۰۰ مترمربع	-
	بهروش ساز قم	گلیم ماشینی	۱۵۰۰۰۰ مترمربع	-
	سید روح اله موسوی	حلاجی البیاف پلی‌استر (البیاف تویی و پرکن)	۶۰۰ تن	-
	مهدی صادقی جلیل آبادی	کیسه پلی‌پروپیلن بافته شده ساده	۳۰۰ تن	-
	جواد حکیمی خلیل آباد	پرده عمودی پارچه‌ای	۲۵ تن	-
		طناب از پلی‌پروپیلن	۲۵ تن	-
	پارسیان پود آریا	گلیم ماشینی	۱۵۰۰۰۰ مترمربع	-
	مه تار بافت زرین نمونه	منسوج بی بافت، تشکیل لایه به روش مذاپ ملت بلون، با اتصال حرارتی	۲۰۰ تن	-
	آوان طب معتبر	البسه و پوشاک از منسوجات بی بافت	۶۲۰ تن	-
	صنایع اطلس خواب نفیس	فرش تزئینی	۱۶۰۰۰ مترمربع	-
	صنایع اطلس خواب نفیس	منسوجات نسجی لایه دوزی شده	۱۰۰ تن	-
	صنایع نساجی اکسون تاب	انواع نخ فانتزی	۳۰۰ تن	-
		نخ کاموا	۳۵۰ تن	-
		نخ هایبالک	۲۵۰ تن	-
	هما رعیت منش	انواع جوراب	۲۰۰۰۰۰ دوجین	-
	افرا کمند ماهان	انواع ملحفه و روبالشی بی بافت	۵۰۰ عدد	-
	حصیر پلاست الماس کوه سفید	حصیر پلاستیکی	۱۰۰۰۰۰۰ مترمربع	-
	پویا بافت رنگ منسوج	پارچه گردباف	۱۰۰۰ تن	-
	ریسندگی و بافندگی درخشان قم	لحاف از البیاف طبیعی	۱۵۰۰۰۰ عدد	-



شهرستان/شهر	صنعت/شرکت	نام محصول	ظرفیت تولید (تن یا مترمربع/سال)	تعداد کارکنان تقریبی (نفر)
		پتو مینک	۳۰۰۰۰ تخته	
		انواع تخت خواب و تشک به جز تخت خواب و تشک خاص درمان، توان بخشی و مراقبت پزشکی	۲۴۰۰۰ عدد	
		بالش از انواع الیاف	۱۰۰۰۰ عدد	
		انواع ملحفه و روبالشی به جز ملحفه بی بافت	۵۰۰ عدد	
		نخ پتو با سیستم ریسندگی پشمی	۷۰۰ تن	
	تولیدی و صنعتی سروش بافت قم	منسوج بی بافت، تشکیل لایه در محیط خشک به روش کاردینگ، با اتصال مکانیکی (سوزن زنی)	۴۵۰ تن	-
	رؤیا	پارچه گردباف	۸۵۰ تن	
		انواع تشک به جز تشک های خاص درمان، توان بخشی و مراقبت پزشکی	۴۰۰۰۰۰ عدد	
		لحاف از الیاف طبیعی	۴۰۰۰۰۰ عدد	
		موکت نمدی و کبریتی	۱۹۰۰۰۰۰ مترمربع	
		انواع نوار و قیطان منسوج	۴۰ تن	
		سیم و مفتول فنری از فولاد ساده کربنی و کم آلیاژی	۵۰۰۰ تن	
		پلی اورتان گرید ابر و اسفنج (سیستم دو جزئی پلی آل و ایزو سیانات)	۶۰۰۰ تن	
		لایی چسب بی بافت	۵۰۰ تن	
		بالش پر	۱۵۰۰۰۰ عدد	
		کیسه خواب	۱۹۰۰۰۰ عدد	
	اطلسان پارسی قم	انواع ملحفه و روبالشی به جز ملحفه بی بافت	۵۰۰۰۰ عدد	
		گلدوزی بر روی پارچه	۱۹۰۰۰۰ مترمربع	
		لحاف از الیاف مصنوعی	۲۰۰۰۰ عدد	
	صنایع نساجی پارس نگین مهمان	پارچه پنبه پلی استر	۵۰۰۰۰۰ مترمربع	-
		روتختی آماده	۶۰۰۰ عدد	
		انواع نوار و قیطان منسوج	۲۵ تن	
		انواع تشک به جز تشک های خاص درمان، توان بخشی و مراقبت پزشکی	۲۰۰۰۰ عدد	
		فرش تزئینی	۲۷۰۰۰ مترمربع	
		پتو سفری	۲۰۰۰۰ تخته	
		بالش از انواع الیاف	۲۴۰۰۰ عدد	
		لحاف از الیاف مصنوعی	۱۲۰۰۰ عدد	
		گلدوزی بر روی پارچه	۵۰۰۰۰۰ مترمربع	
		انواع ملحفه و روبالشی به جز ملحفه بی بافت	۵۰۰۰۰ عدد	
			آرین هورسا	



شهرستان/شهر	صنعت/شرکت	نام محصول	ظرفیت تولید (تن یا مترمربع/سال)	تعداد کارکنان تقریبی (نفر)
	مانا حریر صبا	پارچه گردباف	۳۰۰ تن	-
	صنیع آور شیمی	نخ بی سی اف پلی پروپیلن	۵۰۰ تن	-
		تابندگی انواع نخ ریسیده شده به جز نخ دوخت	۶۲۰۰ تن	-
		تابندگی و تثبیت حرارتی انواع نخ‌های فیلامنت (هیت ست شده)	۴۰۰۰ تن	-
		نخ بی سی اف پلی استر	۴۵۰۰ تن	-
	صنایع نساجی تاراریس آریا	نخ پنبه پلی استر (رینگ)	۳۵۰۰ تن	-
		تابندگی انواع نخ ریسیده شده به جز نخ دوخت	۳۰۰۰ تن	-
		نخ آکرلیک پنبه (اپن‌اند)	۱۴۴۰ تن	-
		نخ ویسکوز (اپن‌اند)	۱۲۰۰ تن	-
		نخ پلی استر ویسکوز (اپن‌اند)	۱۲۰۰ تن	-
		نخ پلی استر (رینگ)	۱۶۵۰ تن	-
		نخ ویسکوز (رینگ)	۲۲۰۰ تن	-
		نخ پنبه ویسکوز (رینگ)	۲۲۰۰ تن	-
	بهداشت گستر مروراید آسیا	منسوج بی بافت، تشکیل لایه در محیط خشک به روش کاردینگ، با اتصال حرارتی	۶۰۰ تن	-
		منسوج بی بافت، تشکیل لایه در محیط خشک با استفاده از هوا، با اتصال حرارتی	۶۰۰ تن	-
		پد جاذب رطوبت	۶۰۰۰ تن	-
	نگین خواب نفیس قم	لحاف از الیاف مصنوعی	۵۰۰۰ عدد	-
		بالش از انواع الیاف	۵۰۰۰ عدد	-
		تشک فوم بیمارستانی	۱۵۰۰ عدد	-
		تشک فنی	۵۰۰۰ عدد	-
		تشک توپر	۵۰۰۰ عدد	-
	عطرین نخ قم	تابندگی و تثبیت حرارتی انواع نخ‌های فیلامنت (هیت ست شده)	۸۱۰۰ تن	-
	مه تار بافت زرین نمونه	نوار کش‌دار	۳۰۰ تن	-
		زیپ پلاستیکی	۳۰۰ تن	-
	محمد کاظم غروی نجفی	پارچه گردباف	۵۰۰ تن	-
	نساجی لاله مهرگان	نخ فاستونی	۲۳۰۰ تن	-
		پتو راشل	۶۵۰۰۰۰ تخته	-
		رنگرزی الیاف و تاپس آکرلیک	۲۴۰۰ تن	-
		نخ کاملاً آرایش یافته (FOY)	۱۶۰۰ تن	-
	نساجی وابل ریس	نخ فرش ماشینی	۱۰۰۰ تن	-
	کارخانجات ایران مریوس	پارچه فاستونی	۳۶۰۰۰۰۰ مترمربع	-



شهرستان/شهر	صنعت/شرکت	نام محصول	ظرفیت تولید (تن یا مترمربع/سال)	تعداد کارکنان تقریبی (نفر)
	صنایع عایق تابان ظریفان	حصیر پلاستیکی	۱۲۰۰۰۰۰ مترمربع	-
	زرین بافان معصومیه قم	فرش ماشینی	۲۰۰۰۰ مترمربع	-
		گلیم ماشینی	۵۰۰۰۰ مترمربع	-
	ساینا صنعت نام آوران خاورمیانه	چادر مسافرتی پوشش داده شده	۳۰۰۰۰۰ مترمربع	-



-	۶۲۰۰ تن	گونی پلی پروپیلن	مبتکر پارس غرب	
	۵۰۰۰ تن	گونی پلی پروپیلن لمینیت شده		
-	۱۰۰۰۰۰ مترمربع	پارچه متقال	علی خلیلی	
	۶۰۰۰۰ تخته	انواع پتو		
-	۳۰۰۰۰ عدد	جا نمازی	عبدالله خلیلی	
-	۴۸۰۰۰ عدد	روتختی آماده	تولید وطن دوست	
-	۱۵۰ تن	البسه و پوشاک از منسوجات بی بافت	سیمرغ سرفراز سروش کردستان	
-	۴۵۰ تن	کیسه پلی پروپیلن بافته شده ساده	اطلس بافت ماد آبیدر	
-	۱۹۰۰۰۰۰ مترمربع	پارچه پنبه پلی استر	شین بافت	
-	۶۵۰ تن	پارچه کشباف گردگردبافی	قروه بافت	قروه
	۵۰۰ دست	پوشاک تریکو		
-	۴۷۰۰۰۰۰ مترمربع	پارچه های سیستم پنبه ای و الیاف مصنوعی	صنایع نساجی قروه	
-	۳۰۰ تن	منسوج بی بافت، تشکیل لایه در محیط خشک به روش کاردینگ، با اتصال مکانیکی (سوزن زنی)	حشمت الله میهن دوست	
-	۱۲۰ تن	کیسه پلی پروپیلن بافته شده ساده	آذین اطلس هورام	
-	۱۵۰۰ تن	گلدوزی بر روی پارچه	تولید کالاهای نساجی تکمیل شده به	کامیاران
	۱۵۰۰ تن	گلدوزی بر روی پوشاک	استثنای پوشاک	



شکل ۲۳. نقشه توزیع صنعت منسوجات در استان کرمان

جدول ۲۲. صنایع منسوجات در استان کرمان

شهرستان/شهر	صنعت/شرکت	نام محصول	ظرفیت تولید (تن یا متر مربع/سال)	تعداد کارکنان تقریبی (نفر)
عنبرآباد	حمیدرضا عباس زاده جرجندی	لیف حمام	۴۰ تن	-
انار	نگین بافت رفسنجان	کیسه پلی پروپیلن بافته شده ساده	۱۹۲۰ تن	-
بافت	کرمان کرک	شستشوی مو و کرک	۱۰۵ تن	-
بردسیر	مجمع فنی مهندسی توسکا مهرنوبین کرمان	کیسه پلی پروپیلن بافته شده لمینیت شده	۴۸۰۰ تن	-
		تک رشته ها از پلی پروپیلن	۴۰۰۰ تن	-
راور	پشم راور	نخ خامه قالی	۶۰ تن	-
		انواع نوار منسوج نواربافی	۲۰ تن	-
رفسنجان	پنبه سپید رفسنجان	پنبه پاک کنی	۱۰۰ تن	-
		الیاف پنبه	۹۰۰ تن	-
	شکوفه رفسنجان	پنبه هیدروفیل	۱۲۰۰ تن	-
	نساجی اسپریج بافت رفسنجان	پارچه روکش صندلی راشل	۳۳۱ تن	-
		پارچه اسپیسر	۴۵۰ تن	-
کرمان	صنایع پشم ریس کرمان	نخ خامه قالی	۱۱۵ تن	-
		انواع نوار منسوج نواربافی	۱۲۰۰ تن	-
	بهساز نسج	منسوجات سازه ای بی بافت	۴۰۰۰ تن	-
		ریسندگی رضویه کرمان	تاپس آکرلیک	۷۲۰ تن
		نخ پتو	۱۲۰۰ تن	-
		ریسندگی ورستد نخ نمره ۳۰-۱۰	۱۲۷۳ تن	-
		ریسندگی سمی ورستد نخ نمره ۵-۱۶	۷۵۹ تن	-



	۷۰۰ تن	تاپس تهیه شده از تو ^۱	
-	۶۰۰ تن	نخ پنبه پلی استر	ماهوت به پوش
	۴۰۰ تن	نخ پلی استر	
	۴۰۰ تن	نخ پنبه ویسکوز	
	۱۵۰۰ تن	نخ پنبه	
	۱۵۰۰ تن	تاپس پلی استر	
-	۵۳۲ تن	نخ فاستونی	زرین بافت
	۴۴۲۰ تن	تاپس آکرلیک	
	۱۰۴۸ تن	نخ فرش ماشینی	
-	۱۳۷۵ تن	تاپس آکرلیک	اکریل تاپس سریر
	۲۲۷۰ تن	نخ فرش ماشینی	
-	۳۵۰ تن	پشم شوئی	سید محمدرضا میرکمالی
-	۱۰۲۰۰۰۰ مترمربع	تکمیل فرش ماشینی	فرش الماس کویر کرمان
-	۲۱۵۰ تن	تاپس آکرلیک	سریر باف کویر
	۲۴۰۰ تن	نخ فرش ماشینی	
-	۲۴۰۰ تن	تاپس آکرلیک	پشم رسی رضویه کرمان
	۱۹۰۰ تن	نخ فرش ماشینی	
-	۱۰۰۰۰۰۰ مترمربع	پارچه فاستونی	پشم بافی آسیا
	۱۰۰۰۰۰۰ مترمربع	پارچه پلی استر ویسکوز	
	۷۲۰ تن	نخ فاستونی	
	۷۲۰ تن	نخ پشمی خالص	
	۷۲۰ تن	نخ پلی استر ویسکوز (رینگ)	
	۷۲۰ تن	نخ پلی استر (رینگ)	
	۸۴۰ تن	نخ آکرلیک نانبالک	
-	۳۸۷۲ تن	نخ بی سی اف پلی پروپیلن	موکت ترمه
	۴۶۲۰۰۰۰ مترمربع	موکت نمدی و کبریتی	
	۴۵۰۰ تن	چسب پایه پلی وینیل استات (امولسیون و حلالی)	
	۹۲۸۸ تن	الیاف استیپل پلی پروپیلن	
-	۴۸۰۰۰۰ مترمربع	فرش ماشینی	فرش الماس کویر کرمان

استان کرمانشاه

¹ Tow

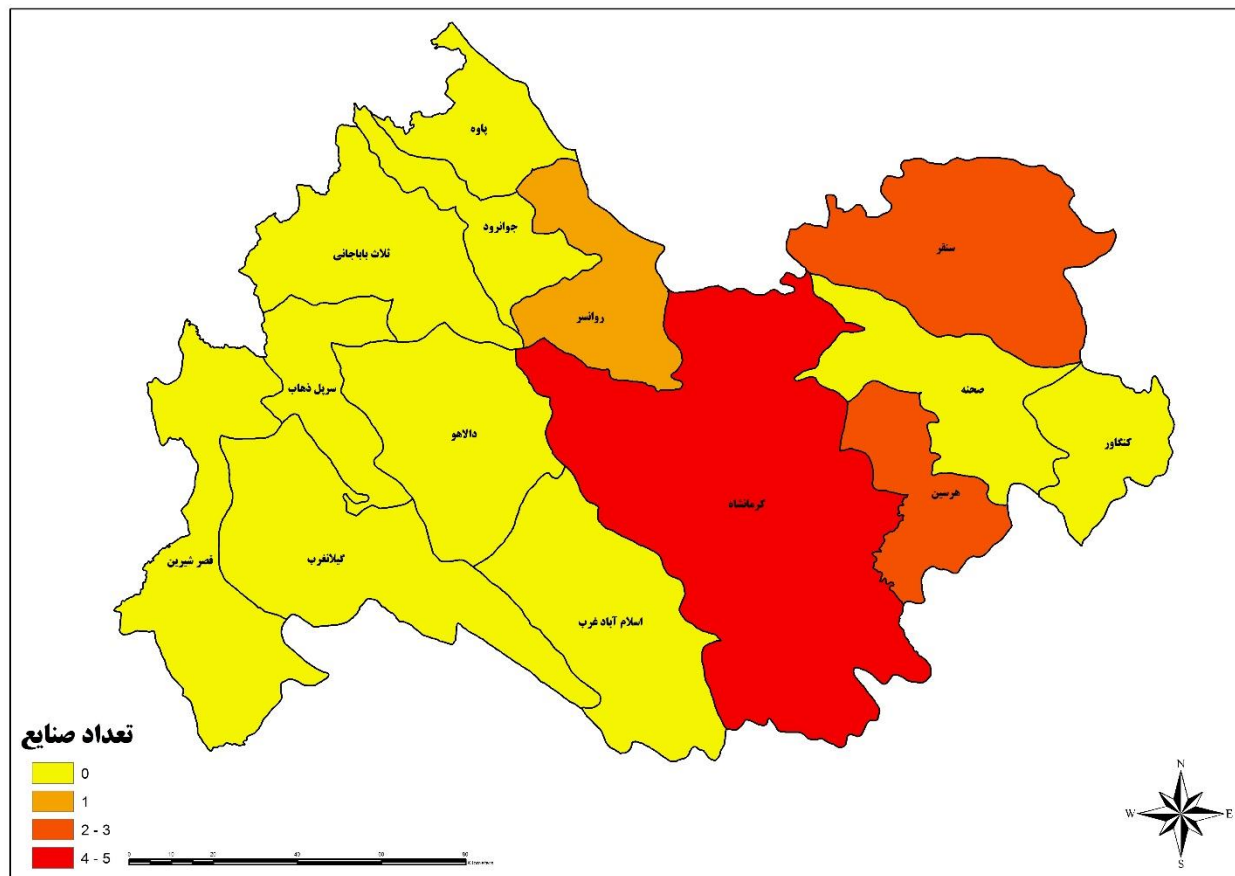

شکل ۲۴. نقشه توزیع صنعت منسوجات در استان کرمانشاه

جدول ۲۳. صنایع منسوجات در استان کرمانشاه

شهرستان/شهر	صنعت/شرکت	نام محصول	ظرفیت تولید (تن یا متر مربع/سال)	تعداد کارکنان تقریبی (نفر)
روانسر	توفیق فرخی	خدمات کیسه دوزی، چاپ و یا لمینیت کیسه	۲۵۰۰۰۰۰ مترمربع	-
سنقر	روژان بافت غرب	پارچه ویسکوز	۱۱۰۰۰۰۰ مترمربع	-
		پارچه پلی استر ویسکوز	۱۰۰۰۰۰۰ مترمربع	-
	شیخعلی احمدی	انواع جوراب	۷۰۰۰۰۰ دوجین	-
کرمانشاه	سپیدان غرب	نخ پلی پروپیلن	۱۳۰۰ تن	-
		کیسه پلی پروپیلن	۷۲۰۰ تن	-
	تعاونی ۱۸۲۰	پارچه های لایی لاستیک اتومبیل - نخ لاستیک آغشته شده	۱۵۰۰۰ مترمربع	-
		تسمه نقاله غیرلاستیکی	۳۰۰۰ تن	-
نگین رخ دالاهو	فرش ماشینی	فرش ماشینی	۶۰۰۰۰ مترمربع	-
		فرش ماشینی	۱۲۰۰۰۰ مترمربع	-
		فرش ماشینی	۴۲۷۵۰۰ مترمربع	-
هرسین	گوهر تاب	نخ های بالکی	۸۵۰ تن	-



شهرستان/شهر	صنعت/شرکت	نام محصول	ظرفیت تولید (تن یا متر مربع/سال)	تعداد کارکنان تقریبی (نفر)
	کرپ ناز	نخ استرچ و تکسچره	۱۲۰۰ تن	-
		پارچه پلی استرفیلامنت	۱۰۰۰۰۰۰۰ مترمربع	
	شرکت روژان زاگرس باختر	نخ تکسچره	۲۲۰ تن	-
		نخ کش	۱۲ تن	
		قیطان	۶ تن	
		وارکشدار	۳۰۰ تن	
		باند کشدار	۵۰ تن	

استان کهگیلویه و بویر احمد

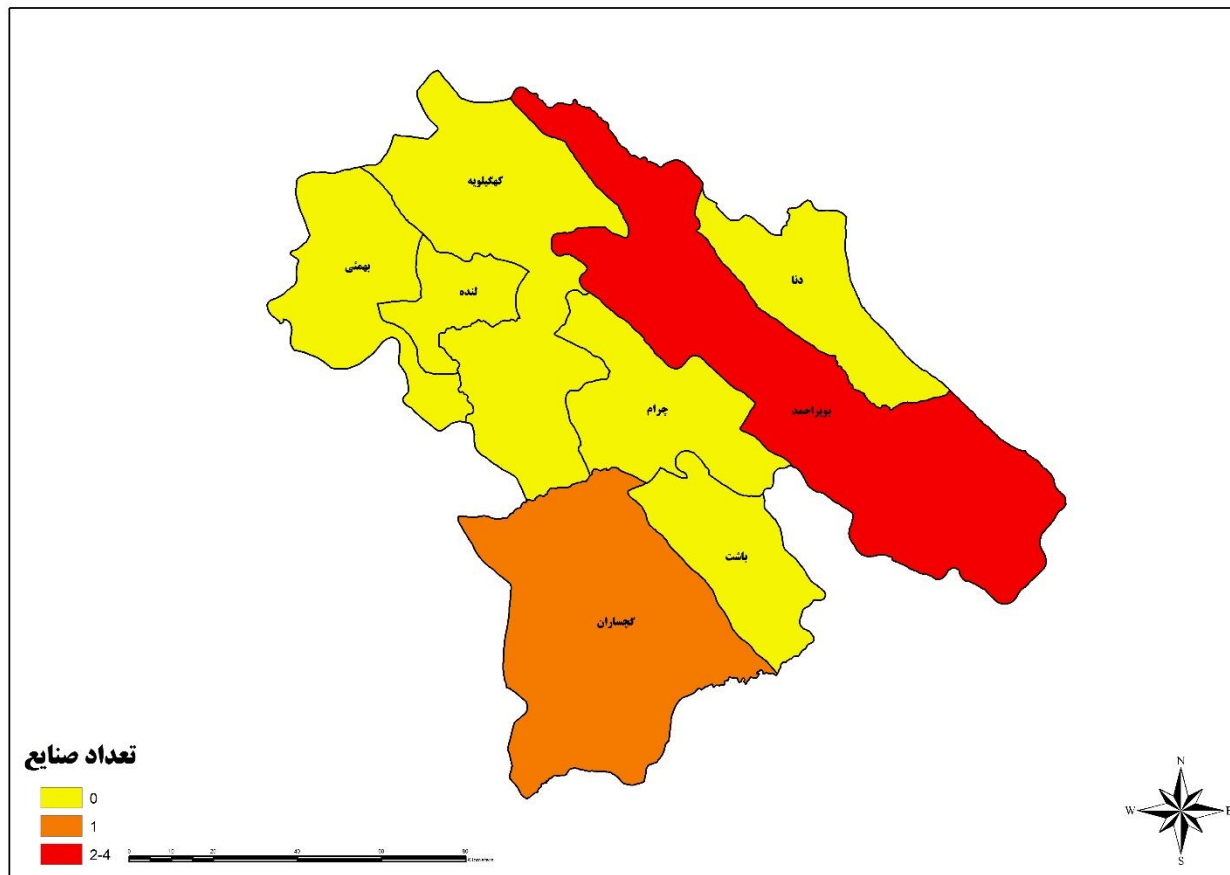

شکل ۲۵. نقشه توزیع صنعت منسوجات در استان کهگیلویه و بویر احمد

جدول ۲۴. صنایع منسوجات در استان کهگیلویه و بویر احمد

شهرستان/شهر	صنعت/شرکت	نام محصول	ظرفیت تولید (تن یا متر مربع یا عدد/سال)	تعداد کارکنان (تقریبی نفر)
بویراحمد	فاطمه موسوی	پرده عمودی	۵۰ تن	-
	فتانه مفتاح کیا	بالش پر	۲۰۰۰ تن	-
		بالش از انواع الیاف	۲۰۰۰ تن	-
		متکا	۲۰۰۰ تن	-
		لباس مجلسی، تارای پودی، دوخته شده	۵۰۰ تن	-
گچساران	مبتکران صافی یاسوج	پارچه های صافی و فیلتر	۵۰ تن	-
	تولیدی و صنعتی سپاهان موکت	موکت نمدی و کبریتی	۴۲۵۰۰۰۰ مترمربع	-
گچساران	اکبر مرادی	چادر اتومبیل	۵۰۰۰۰ عدد	-
		روکش و عرق گیر صندلی خودرو	۶۰۰۰۰ عدد	-

استان گلستان

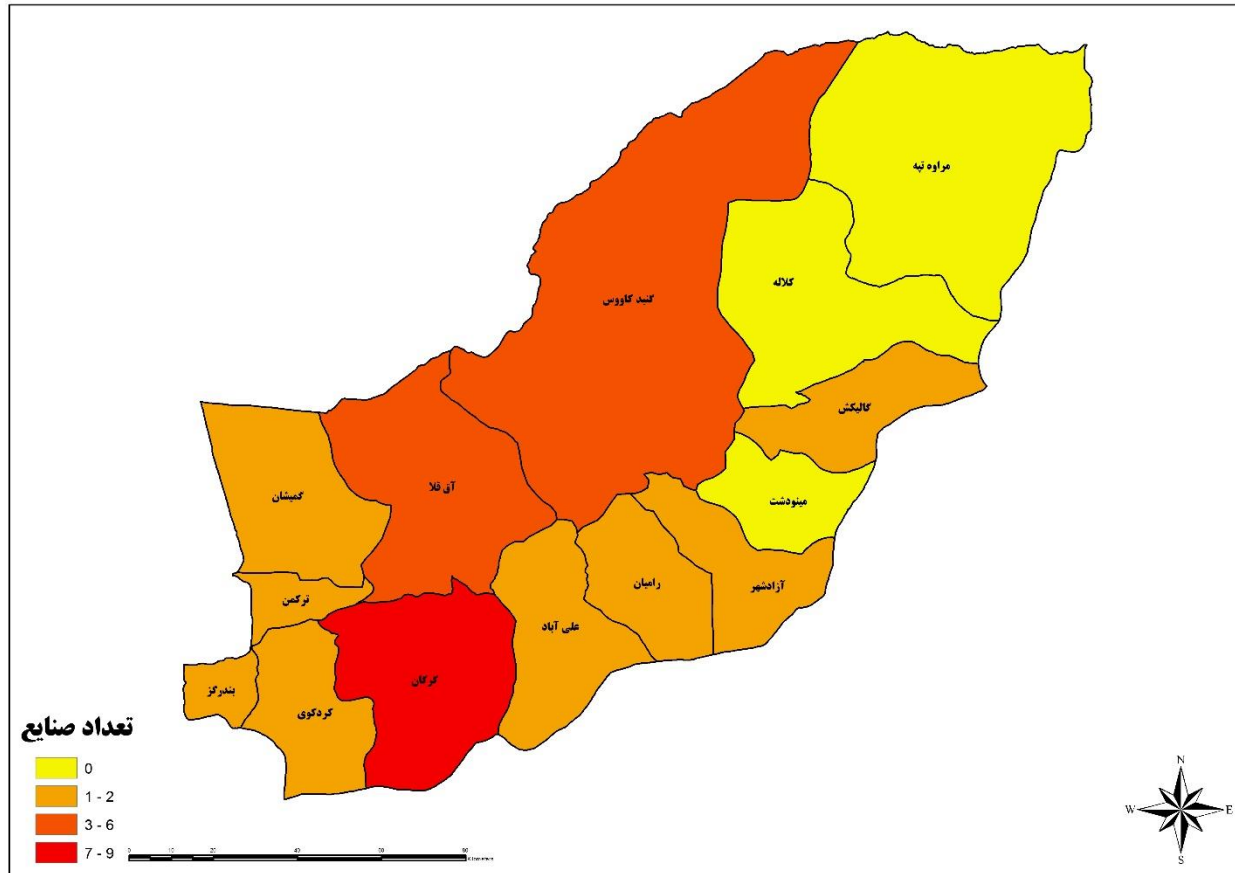

شکل ۲۶. نقشه توزیع صنعت منسوجات در استان گلستان

جدول ۲۵. صنایع منسوجات در استان گلستان

شهرستان/شهر	صنعت/شرکت	نام محصول	ظرفیت تولید (تن یا متر مربع/سال)	تعداد کارکنان (تقریبی نفر)
آزادشهر	کیسه نخ مهیار پلاست	نخ پلی پروپیلن	۳۰۰۰ تن	-
		چتایی پلی پروپیلن	۲۸۵۰ تن	-
آق قلا	سهامی دزاق قلا	پنبه پاک کنی	۶۶۰۰ تن	-
		لینتر پنبه	۳۳۰ تن	-
		دانه های روغنی	۱۲۴۰۰ تن	-
صحرا باف خزر	صحرا باف خزر	پارچه مخمل	۱۰۰۰۰۰ مترمربع	-
		پارچه پرده ای غیر پرده توری	۲۲۵۰۰۰ مترمربع	-
	تولیدی نخ محک پلاست گلستان	خدمات کیسه دوزی، چاپ و یا لمینیت کیسه	۸۳۰۰۰۰۰ مترمربع	-
	مهدی عاطفی نژاد	خدمات کیسه دوزی، چاپ و یا لمینیت کیسه	۳۰۰۰۰۰۰ مترمربع	-
	دژ پلاست نگین ترکمن صحرا	خدمات کیسه دوزی، چاپ و یا لمینیت کیسه	۳۰۰۰۰۰۰ مترمربع	-
	عباس براتیان	انواع تشک به جز تشک های خاص درمان، توان بخشی و مراقبت پزشکی	۲۰۰۰۰ عدد	-



شهرستان/شهر	صنعت/شرکت	نام محصول	ظرفیت تولید (تن یا متر مربع/سال)	تعداد کارکنان تقریبی (نفر)
		حلاجی الباف پلی استر (الباف توبی و پرکن)	۶۰۰ تن	
		لحاف پر	۵۰۰۰ عدد	
		بالش پر	۲۰۰۰۰ عدد	
		تشک فوم بیمارستانی	۴۰۰۰ عدد	
بندر ترکمن	سینا شیخ	خدمات کیسه دوزی، چاپ و یا لمینیت کیسه	۲۵۰۰۰۰۰ مترمربع	-
		شرکت یکتابافت هیرکان گلستان	کیسه پلی پروپیلن بافته شده ساده تک رشته‌ها از پلی پروپیلن	۵۲۰۰ تن ۵۲۰۰ تن
بندرگز	عبدالرزاق و میرزابابا و ابوالحسن لیوانی	پنبه لینتر	۱۰۰ تن	-
		تخم پنبه، پنبه دانه	۴۰۰۰ تن	-
		پنبه پاک شده	۲۰۰۰ تن	-
	بهاف نوکنده	پارچه جین	۵۰۰۰۰۰ مترمربع	-
		پارچه پلی استر پنبه	۴۵۰۰۰۰ مترمربع	-
		پنبه ممتاز گنبد پنبه فندرسک	پنبه لینتر خدمات نگهداری غلات سیلو پنبه پاک شده کیسه پلی اتیلن کیسه نایلون	۴۰۰ تن ۲۰۰۰۰ تن ۸۰۰۰ تن ۷۵۰ تن ۷۵۰ تن
علی آباد	بافندگی نسیم بهشت گلستان	رو فرشی	۱۱۵۰۰۰ مترمربع	-
		پارچه رو مبلی سیستم پنبه‌ای	۸۶۰۰۰ مترمربع	-
کردکوی	کیسه پلاست گلستان	کیسه پلی پروپیلن بافته شده ساده	۱۶۰۰ تن	-
		خدمات کیسه دوزی، چاپ و یا لمینیت کیسه	۱۶۰۰۰۰۰ مترمربع	-
		تک رشته‌ها از پلی پروپیلن	۲۰۰۰ تن	-
گالیکش	لیلا چوبدار	نخ ابریشم	۲۱ تن	-
گرگان	تعاونی کشاورزان گرگان و دشت	پنبه لینتر	۲۵۰ تن	-
		تخم پنبه، دانه پنبه	۱۰۰۰۰ تن	-
		پنبه پاک شده	۵۰۰۰ تن	-
	سهامی کشاورزان استرآباد	دانه‌های روغنی	۱۰۰۰۰ تن	-
		پنبه پاک کنی	۵۰۰۰ تن	-
		لینتر پنبه	۵۰۰ تن	-
	سهامی صنعتی گالیکو	پنبه لینتر	۳۵۰ تن	-
		تخم پنبه، پنبه دانه	۷۵۰۰ تن	-
		پنبه پاک شده	۴۰۰۰ تن	-
	شریف سجودی	پارچه متقال	۱۲۰۰۰۰۰ مترمربع	-
		پنبه لینتر	۳۳۰ تن	-
	مزرعه گرگان	تخم پنبه، پنبه دانه	۱۲۴۰۰ تن	-
		نخ پنبه پلی استر	۱۰۰۰ تن	-
		نخ پنبه	۱۴۰۰ تن	-
	ریسندگی و بافندگی زرین نخ شمال	دولاتابی	۱۲۰۰ تن	-



شهرستان/شهر	صنعت/شرکت	نام محصول	ظرفیت تولید (تن یا متر مربع/سال)	تعداد کارکنان تقریبی (نفر)
	صادراتی کوشا	پنبه پاک‌کنی	۶۰۰۰ تن	-
		دانه‌های روغنی	۱۲۰۰۰ تن	
		لینتر پنبه	۲۲۵ تن	
	شرکت پلیمر البرز هیرکان نوین گلستان	کیسه پلی‌پروپیلن بافته‌شده ساده	۳۵۰۰ تن	-
		خدمات کیسه دوزی، چاپ و یا لمینیت کیسه	۷۲۰۰۰۰۰ مترمربع	
		تک رشته‌ها از پلی‌پروپیلن	۳۸۰۰ تن	
	پویا کیسه استرآباد شمال	کیسه پلی‌پروپیلن بافته‌شده ساده	۴۵۰۰ تن	-
		خدمات کیسه دوزی، چاپ و یا لمینیت کیسه	۱۹۰۰۰۰۰۰ مترمربع	
		تک رشته‌ها از پلی‌پروپیلن	۶۷۰۰ تن	
گمیشان	شرکت یکتابافت هیرکان گلستان	خدمات کیسه دوزی، چاپ و یا لمینیت کیسه	۵۴۰۰۰۰۰۰ مترمربع	-
گنبد کاووس	وش دشت گنبد	پنبه پاک‌کنی	۴۲۰۰ تن	-
		دانه‌های روغنی	۷۰۰۰ تن	
		لینتر پنبه	۵۰۰ تن	
	پنبه تهران	تخم پنبه، پنبه دانه	۱۱۵۰۰ تن	-
		پنبه پاک شده	۶۰۰۰ تن	
		لینتر پنبه	۵۰۰ تن	
	بیتا باف گنبد	جاجیم ماشینی	۲۱۰۰۰ مترمربع	-
		گلیم ماشینی	۳۳۰۰۰ مترمربع	
	سوگله گلستان	خدمات کیسه دوزی، چاپ و یا لمینیت کیسه	۱۰۵۰۰۰۰۰ مترمربع	-
		ورق و صفحه از فوم پلی استایرن انبساطی	۷۵۰ تن	
	رنگرزی فام	رنگرزی نخ پشم	۶۵۰ تن	-
		رنگرزی نخ ابریشم	۱۰۰ تن	

استان گیلان

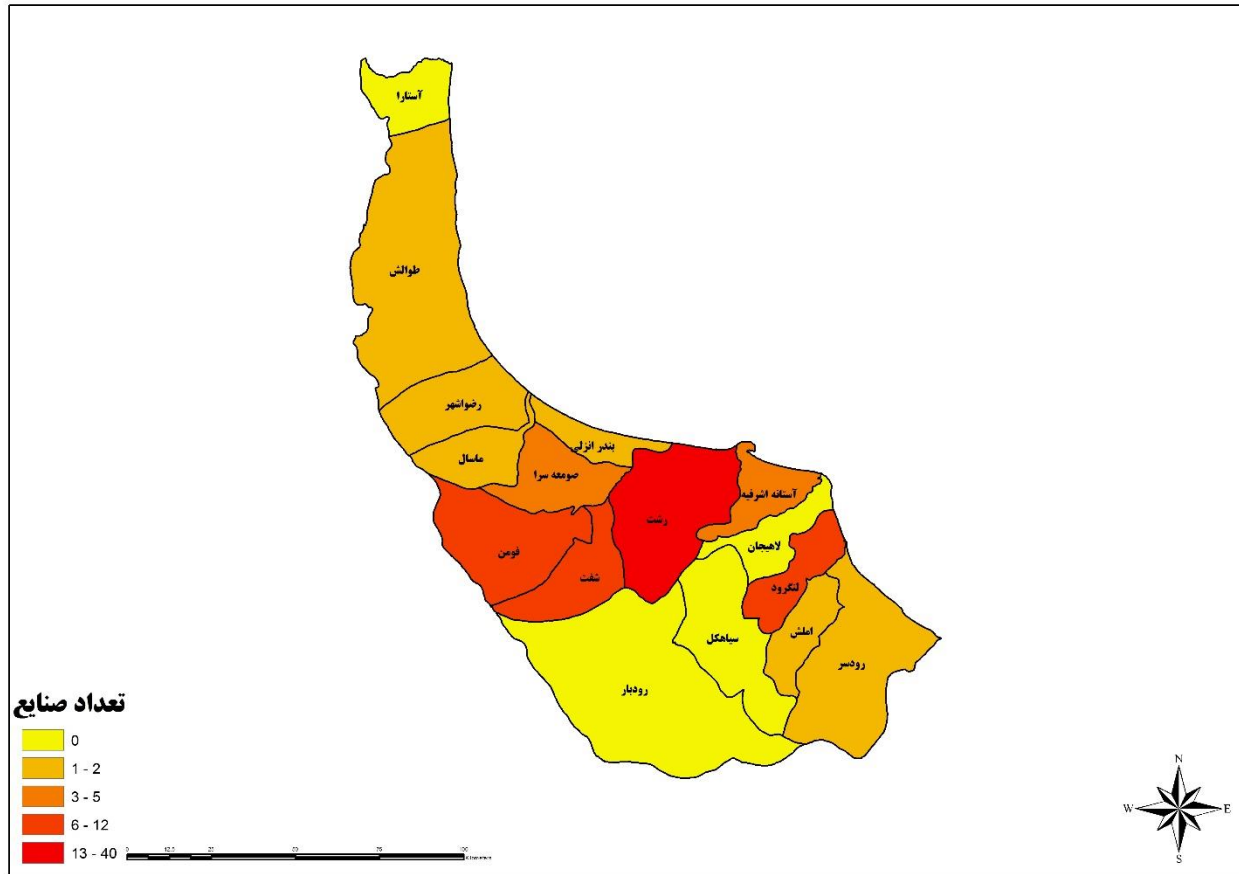

شکل ۲۷. نقشه توزیع صنعت منسوجات در استان گیلان

جدول ۲۶. صنایع منسوجات در استان گیلان

شهرستان/شهر	صنعت/شرکت	نام محصول	ظرفیت تولید (تن یا متر مربع/سال)	تعداد کارکنان (تقریبی نفر)
آستانه اشرفیه	تعاونی تولیدی لحاف و تشک مهدیه استان	تشک اسفنجی	۵۰۰ تن	-
	علی شکوهی ثابت جلالی	نخ ابریشم	۳/۱۲۵ تن	-
	تعاونی تولیدی حریربافت بهاران	پارچه مخمل	۱۱۲۴۰۰۰ مترمربع	-
		پارچه های توری	۴۳ تن	-
	تولیدی صنعتی ریسندگی ابریشم کیشهر	نختابی	۲۰۰ تن	-
نخ ابریشم ریسندگی ابریشم		۱۲/۵ تن	-	
غلامحسین جامعی		انواع کیسه کنفی	۵۵ تن	-
		انواع کیسه چتایی	۱۱ تن	-
املش	علی قلی زاده	پرده عمودی پارچه ای	۲۰ تن	-
بندر انزلی	تعاونی نساجی هدیه شمال	پرده توری راشل ژاگارد	۸۵۰ تن	-
		تعاونی تولیدی ابریشم تاب	انواع طناب و ریسمن ونخ قند	۳۰۰ تن
		نخ بسته بندی پلاستیکی	۶۲۵ تن	-
		طناب پلاستیکی	۵۵۵ تن	-
رشت	ریسندگی پوشش	سیستم پنبه ای کوتاه	۷۳۵۰ تن	-



شهرستان/شهر	صنعت/شرکت	نام محصول	ظرفیت تولید (تن یا متر مربع/سال)	تعداد کارکنان تقریبی (نفر)
	حاج اسماعیل نخ ساز	نختابی	۹۰ تن	-
		نوار بافی و فیتله بافی	۴۰ تن	-
	گلباف گیلان	پارچه سیستم پنبه و الیاف مصنوعی	۱۶۵۰۰۰ مترمربع	-
		انواع پتو	۸۰۰۰۰ تخته	-
	مروارید دریای شمال	تاپس آکرلیک	۱۰۵۰۰ تن	-
	بهیافت شمال	سیستم پنبه و الیاف مصنوعی	۲۹۱۹۰۰۰ مترمربع	-
	اطلس فام پارس	تاپس آکرلیک	۳۵۰۰ تن	-
		نخ هایبالک	۲۹۰۰ تن	-
	ابراهیم ابراهیمی خنچاه	روکش و عرق گیرصندلی خودرو	۱۰۰۰۰۰ عدد	-
	ریسندگی خاور	نخ پنبه پلی استر	۴۹۲۰ تن	-
	نگین بافت گیلان	انواع پارچه مخصوص	۵۰۲۰۰۰ مترمربع	-
	کیسه گیلان	نخ پلی پروپیلن	۱۶۰۰۰ تن	-
		کیسه پروپیلن	۱۶۰۰۰ تن	-
		کیسه پلی اتیلن	۱۲۰۰ تن	-
		طناب پلاستیکی	۵۵۰ تن	-
	پپله و ابریشم شمال	نخ ابریشم	۵۸ تن	-
		عملیات آماده سازی الیاف نساجی ابریشم طبیعی	۲۵۰ تن	-
		نخ ابریشم کم تاب چله و تاپ نخ قند	۲۰۰ تن	-
	پارچه بافی گلداز رشت	پارچه پنبه و الیاف مصنوعی	۷۷۰۰۰۰ مترمربع	-
	نساجی پارس ایران	پارچه کتن و راشل	۴۲۵ تن	-
		نخ استرچ	۱۰۰۰ تن	-
		پارچه پرده ای غیر پرده توری	۶۳۷۵۰۰ مترمربع	-
	تعاونی تولیدی طناب بافی خزر گیل	طناب کنفی و نایلونی	۶۵۰ تن	-
		نخ بسته بندی پلاستیکی	۱۵۰۰ تن	-
		طناب پلاستیکی	۲۲۵۰ تن	-
	سید هادی حسینی و محمود خدیوی	قیطان	۲۵ تن	-
		انواع نوار منسوج	۱۱۶/۵ تن	-
	ایران برک	پارچه فاستونی	۲۷۰۰۰۰۰ مترمربع	-
		رنگرزی نخ ابریشم	۸۸۰ تن	-
		نخ فاستونی	۷۳۰ تن	-
		تکمیل پارچه فاستونی	۱۰۰۰ تن	-
	ایران پوپلین	پارچه های سیستم پنبه ای و الیاف مصنوعی	۲۴۲۰۰۰۰۰ مترمربع	-
		رنگرزی، چاپ و تکمیل پارچه	۵۰۱۰۰ مترمربع	-
		نخ پنبه پلی استر	۷۶۵۰ تن	-
	نساجی پرتو	نخ فرش ماشینی	۳۵۰۰ تن	-



شهرستان/شهر	صنعت/شرکت	نام محصول	ظرفیت تولید (تن یا متر مربع/سال)	تعداد کارکنان تقریبی (نفر)
	کاظم مهدی	منسوج بی بافت، تشکیل لایه در محیط خشک با استفاده از هوا، با اتصال حرارتی	۴۵۰ تن	-
	ابوالقاسم مهدی	منسوج بی بافت، تشکیل لایه در محیط خشک با استفاده از هوا، با اتصال حرارتی	۳۶۰ تن	-
	رحمت‌اله فروحی	انواع جوراب مردانه	۱۹۰۰۰۰ دوجین	-
	محسن شالچی تبریزی	پارچه کشسان	۷۰۰ تن	-
		نوار کش‌دار	۲۵ تن	-
	پرویز محمدنژاد	اسکاچ از منسوج بافته‌شده متصل به ابر	۸۵ تن	-
	مه ریس گیلان	نخ فرش ماشینی	۳۴۵۰ تن	-
	علی پور کریمی	انواع والان و پرده دوخته‌شده	۱۱۰۰۰۰ مترمربع	-
	محمود مظلوم	منسوج بی بافت، تشکیل لایه به روش مذاب ملت بلون، با اتصال حرارتی	۶۰۰ تن	-
	صنایع بسته‌بندی و گونی‌بافی نوین پینک	انواع کیسه پلی‌پروپیلن بافته‌شده	۱۲۰۰۰ تن	-
		تک رشته‌ها از پلی‌پروپیلن	۱۲۰۰۰ تن	-
	سمیه رفیعی	روتختی آماده	۱۲۰۰۰ عدد	-
		انواع تشک به جز تشک‌های خاص درمان، توان‌بخشی و مراقبت پزشکی	۵۷۶۰۰ عدد	-
		بالش از انواع الیاف	۳۶۰۰ عدد	-
	گیل آرا بافت کاسپین	موکت کف‌پوش خودرو-تخت	۲۰۰۰۰۰۰ مترمربع	-
		موکت کف‌پوش خودرو-غیر تخت	۲۵۰۰۰۰۰ مترمربع	-
	بافندگی معین بافت گیل	پارچه پرده‌ای راشل	۱۲۰ تن	-
	نساجی نگاه نو گیلان	پارچه پلی‌استر	۵۵۰۰۰ مترمربع	-
		پارچه مخمل	۱۴۵۰۰۰ مترمربع	-
		پارچه توری کتن	۴۵۰۰۰ مترمربع	-
	صنایع پارس موکت	موکت نم‌دی و کبریتی	۱۰۰۰۰۰۰ مترمربع	-
		چاپ موکت	۱۵۰۰۰۰۰ مترمربع	-
		الیاف استیپل پلی‌پروپیلن	۱۰۸۰۰ مترمربع	-
	تولیدی بازیابان	الیاف استیپل پلی‌استر با فرآیند بچ (از چیپس یا گرانول)	۱۰۸۰۰ مترمربع	-
		انواع نخ فانتزی	۳۶۱ تن	-
		پارچه رو مبلی	۳۳۴۰۰۰ مترمربع	-
	ریسندگی و بافندگی فومنات	پارچه مخمل	۴۷۸۰۰۰ مترمربع	-
		فرش ماشینی	۴۰۰۰۰۰ مترمربع	-
		پارچه کتان	۳۰۰۰۰۰۰ مترمربع	-
	شرکت گیلان پلی‌استر ملکان	پارچه پنبه پلی‌استر	۱۵۰۰۰۰۰ مترمربع	-
		پارچه ویسکوز	۱۵۰۰۰۰۰ مترمربع	-
		نخ پلی‌استر (ایر تکسچره)	۶۲۰۰ تن	-
	ریسندگی گیلان	نخ هایبالک	۵۴۰۰ تن	-



شهرستان/شهر	صنعت/شرکت	نام محصول	ظرفیت تولید (تن یا متر مربع/سال)	تعداد کارکنان تقریبی (نفر)
		رنگرزی نخ آکرلیک	۵۴۰۰ تن	
	فرسیم	منسوج بی بافت، تشکیل لایه به روش مذاب ملت بلون، با اتصال حرارتی	۴۰۰۰ تن	-
	پایا پلاستیک خزر	تک رشته‌ها از پلی‌پروپیلن	۱۰۰۰ تن	-
	آبفران شمال	تکمیل انواع پارچه تار پودی	۹۵۰ تن	۴۰
		فرش ماشینی	۳۲۴۰۰۰ مترمربع	
	سید جواد زیبایی	انواع کیسه چتایی	۱۵۰ تن	-
رضوانشهر	سید ابراهیم مولایی	ریشه و زیگراکدوزی	۱۵۰۰ تن	-
	موج دریا رضوان	خدمات کیسه دوزی، چاپ و با لمینیت کیسه	۱۵۰۰۰۰ مترمربع	-
رودسر	نخ و قرقره گیلان	نخ صد در صد پنبه‌ای (رینگ)	۷۵۰ تن	-
		نخ پنبه‌ای و الیاف مصنوعی	۱۵۹۷۳۷ تن	-
	چابک ریس خزر	نخ پنبه پلی‌استر (رینگ)	۷۵۰ تن	-
		نخ صد در صد پنبه‌ای (اپن‌اند)	۶۵۰ تن	
		نخ پلی‌استر (اپن‌اند)	۷۰۰ تن	
		نخ پنبه پلی‌استر (اپن‌اند)	۰۸۰ تن	
		نخ پلی‌استر (رینگ)	۷۰۰ تن	
شفت	تعاونی تولیدی گلریس	انواع نخ‌های فانتزی	۱۳۰ تن	-
	نسیم بافت گیل شفت	پارچه‌های توری	۱۵۰ تن	
	تعاونی تولیدی بهبافت	مخمل روکش	۸۱۰۰۰۰ مترمربع	
	لیدا بافت شفت	تریکو بافی	۲۱۳ تن	
	آرین نخ شفت	نخ فانتزی	۱۰۷۰ تن	-
	فن‌آور امید خزر	روکش و عرق‌گیر صندلی خودرو	۱۹۰۰۰۰ عدد	-
	تولیدی مهتاب بافت گیلان	گلزنی پارچه	۷۵۰ تن	-
		تکمیل انواع پارچه به‌جز پارچه کشباف	۱۹۰۰ مترمربع	
		پارچه توری	۱۰۳۵ مترمربع	
		پارچه کشباف	۸۶ تن	
	آرش خداپرست ندابی	پارچه مخمل	۲۵۰۰۰۰ مترمربع	-
		پارچه اسپیسر	۲۴۰ تن	
	تولیدی آرین نوار گیلان	پرده عمودی پارچه‌ای	۲۵۰ تن	-
	اطلس نوار گیلان	پارچه راشل	۱۸ تن	-
		پرده عمودی پارچه‌ای	۱۳۴ تن	
		پارچه توری کتن	۲۲۰ تن	
	اطلس بافت گیلانیان	پارچه پرده‌ای (تاروپود فیلامنت)	۱۴۵۰۰۰۰ مترمربع	-
		پارچه رو مبلی	۱۱۵۰۰۰۰ مترمربع	
		پارچه توری راشل	۳۴۰ تن	
	حسین بقائی مرادلو	پارچه توری کتن	۳۰ تن	-
صومعه‌سرا	گیلتافت خزر	پارچه‌های سیستم پنبه‌ای و الیاف مصنوعی	۱۰۲۵۰۰۰ مترمربع	-



شهرستان/شهر	صنعت/شرکت	نام محصول	ظرفیت تولید (تن یا متر مربع/سال)	تعداد کارکنان (تقریبی نفر)
	تولیدی گونی زرین دوخت صیقلان	چاپ و برش و دوخت گونی و کیسه‌های پلی‌پروپیلن	۵۶۰ تن	-
	نساجی نوید بافت هور با مسئولیت محدود	پارچه کشاف گردگردبافی	۹۵ تن	-
		پارچه پرده‌ای غیر پرده توری	۲۰۰ تن	-
طوالش	صبا بافت آریا	پارچه پنبه پلی‌استر	۱۱۷۰۰۰۰ مترمربع	-
	گلبافت امیر	کیسه پلی‌پروپیلن بافته‌شده ساده	۱۴۹۰۰ تن	-
		کیسه پلی‌پروپیلن بافته‌شده لمینت شده	۴۴۳۵ تن	-
		تک رشته‌ها از پلی‌پروپیلن	۱۵۰ ۵۲ تن	-
	تعاونی تولیدی پوشاک جامعه نگار تالش	روکش و عرق گیر صندلی خودرو	۷۵۰۰۰ عدد	-
فومن	بافت کاران	بافندگی پارچه خام متقال	۸۱۰۰۰۰ مترمربع	-
	آذین بافت شمال	عملیات مقدمات بافندگی آهارزنی	۱۰۰۰ تن	-
	صدیقه السادات نویدی	رنگرزی انواع نخ	۳۷۵ تن	-
		نخ پیچی دور قرقره	۲۴۰ تن	-
	بافته‌های سپهر	بافندگی انواع پارچه پنبه و الیاف مصنوعی	۱۵۶۲۰۰۰ مترمربع	-
	تعاونی تولیدی فومن لایی	گلدوزی	۸۰۰۰ تن	-
		روتختی	۱۵۰۰۰ عدد	-
		بالش	۱۵۰۰۰ عدد	-
		لحاف	۱۵۰۰۰ عدد	-
	زهره عطا آفرین		انواع ملحفه و روبالشی به جز ملحفه بی بافت	۸۰۰۰۰ عدد
لحاف از الیاف مصنوعی			۴۵۰۰۰ عدد	-
بالش از انواع الیاف			۶۵۰۰۰ عدد	-
انواع ملحفه و روبالشی بی بافت			۴۵۰۰۰ عدد	-
لباس فرم به جز البسه نظامی			۲۵۰۰۰ عدد	-
تولیدی نساجی تافته شمال	پارچه پنبه پلی‌استر	۹۰۰۰۰۰ مترمربع	-	
	پارچه توری کتن	۱۳۰ تن	-	
	نیک آسا خاورمیانه	انواع تشک به جز تشک‌های خاص درمان، توان‌بخشی و مراقبت پزشکی	۱۰۰۰۰ عدد	-
لحاف از الیاف مصنوعی		۲۵۰۰۰ عدد	-	
بالش پر		۸۵۰۰۰ عدد	-	
لنگرود	صنایع پارچه ابریشمی حریر باف لنگرود	ریسندگی نخ ابریشم	۱۰۰ تن	-
		بافندگی نخ ابریشم	۵۰۴۰۰ مترمربع	-
	تعاونی تولیدی گونی‌بافی هنرجو	چاپ و برش و دوخت گونی	۱۰۰ تن	-
		حجت‌اله امین طوسی	پرده عمودی	۱۵ تن
	فرهاد رجبعلی پور	پرده عمودی	۸۳ تن	-
		تعاونی چاپ و برش دوخت گونی و کیسه‌های پروپیلن کوشا لنگرود	چاپ و برش دوخت گونی کیسه پروپیلن	۸۵۰ تن
	گونی پلی‌پروپیلن		۷۵ تن	-
	صنایع ابریشم شرق گیلان	نخ ابریشم	۶۰ تن	-
	تعاونی ریسندگی بافندگی نایاب نخ لنگرود	پارچه پرده‌ای (تاروپود فیلامنت)	۲۵۰۰۰ مترمربع	-



تعداد کارکنان تقریبی (نفر)	ظرفیت تولید (تن یا متر مربع /سال)	نام محصول	صنعت /شرکت	شهرستان /شهر
	۴۰۰۰۰ مترمربع	پارچه مخمل		
	۲۰۰ تن	پارچه حلقوی تخت		
-	۸۰ تن	انواع نوار و قیطان منسوج	جواد صادق دقیقی	
-	۹۵ تن	ساخت مستقیم پوشاک در سیستم حلقوی گردباف با دوخت	ماسال بافت مهر گستر	ماسال

استان لرستان

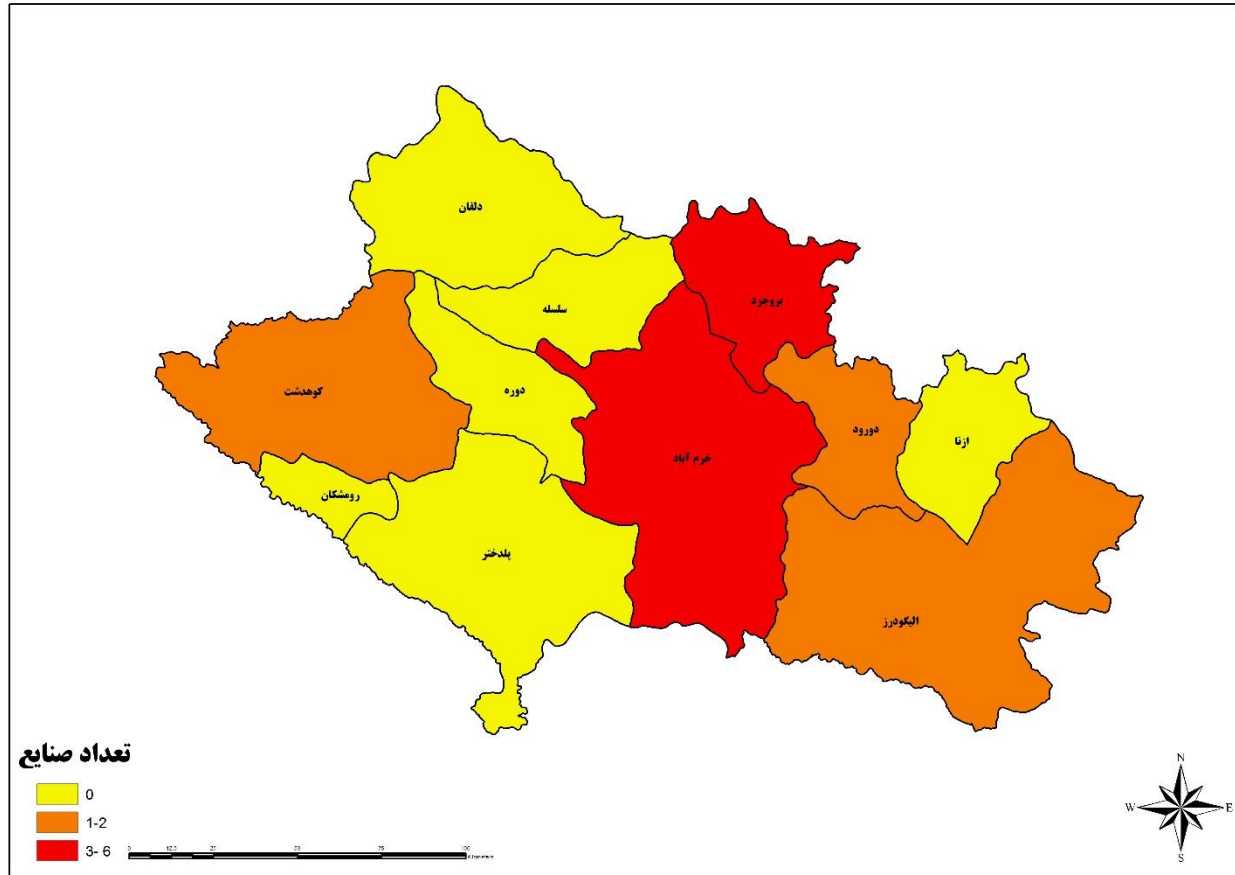

شکل ۲۸. نقشه توزیع صنعت منسوجات در استان لرستان

جدول ۲۷. صنایع منسوجات در استان لرستان

شهرستان/شهر	صنعت/شرکت	نام محصول	ظرفیت تولید (تن یا متر مربع/سال)	تعداد کارکنان (تقریبی نفر)	
الیگودرز	بهروز عباسی	خدمات کیسه دوزی، چاپ و یا لمینیت کیسه	۱۰۸۰۰۰۰۰ مترمربع	-	
بروجرد	گونی بافی الفت بروجرد	گونی و چتائی کنفی	۴۲۰۰۰۰ تن	-	
	تولید پستی گلبرگ سکناى بروجرد شماره ۵۰۶۳	پشتی	۱۹۰۰۰ عدد	-	
	دینا فام پردیس	رنگرزی و تکمیل پارچه حلقوی	۱۷۵۵ تن	-	
	فهیمة عارف نیا	انواع جوراب	۲۱۶۰۰۰ دوجین	-	
	کارخانجات نساجی بروجرد		پارچه پنبه پلی استر	۱۹۰۰۰۰۰۰ مترمربع	-
			نخ پلی استر ویسکوز (رینگ)	۱۰۰۰ تن	-
			پارچه پلی استر ویسکوز	۹۰۰۰۰۰۰ مترمربع	-
			رنگرزی، چاپ و تکمیل پارچه تار پودی	۲۵۶۷ تن	-
نخ صد در صد پنبه ای (رینگ)			۱۷۵۰ تن	-	
نخ صد در صد پنبه ای (اپن اند)	۱۷۵۰ تن	-			
پارچه پنبه ویسکوز	۹۰۰۰۰۰۰ مترمربع	-			



شهرستان/شهر	صنعت/شرکت	نام محصول	ظرفیت تولید (تن یا متر مربع/سال)	تعداد کارکنان تقریبی (نفر)
خرم آباد	عباس معتمدی	نخ پلی استر ویسکوز (اپن اند)	۱۰۰۰ تن	
		نخ پنبه ویسکوز (اپن اند)	۱۰۰۰ تن	
		نخ پنبه ویسکوز (رینگ)	۱۰۰۰ تن	
	سربند پلاست لرستان	پشتی	۵۰۰۰۰ عدد	-
		گرانول پلی اتیلن ترفتالات از ضایعات بازیافت ضایعات پلاستیک	۶۵۰۰ تن / ۶۰۰ تن	-
	پارسیلون	نخ تکسچره	۲۴۰۰۰ تن	-
		کیسه نایلون	۵۷۵ تن	
		قطعات پلاستیکی تزریقی	۱۹۵۰ تن	
		انواع گرانول	۵۸۰ تن	-
	شرکت تعاونی ۵۱۴۴ کیا دوخت لرستان	رنگرزی انواع نخ	۷۰۰ تن	
		نخ نایلون	۱۲۸۰۰ تن	
		نخ پلی استر	۲۳۷۳ تن	
	سیده زینب موسوی	بالش	۲۰۰۰۰ عدد	-
		لحاف ماشینی	۱۵۰۰۰ عدد	
		انواع تشک	۲۰۰۰۰ عدد	
چاپ دیجیتال ابریشم سعید شکری	دستمال حوله ای	۲۵۰۰۰۰۰ مترمربع	-	
	دستمال کاغذی جعبه ای	۶۷۵ تن		
	چاپ و تکمیل پارچه تار پودی	۶۰۰ تن	-	
مرتضی مرشدی	خدمات کیسه دوزی، چاپ و یا لمینیت کیسه	۹۰۰۰۰۰۰ مترمربع	-	
	دستمال حوله ای	۶۰۰۰۰۰۰ مترمربع	-	
	دستمال بهداشتی	۶۴۸ تن		
آریا کیان ایلات	دستمال کاغذی جعبه ای	۶۹۳ تن		
	دستمال بهداشتی	۶۴۸ تن		
	دستمال حوله ای	۶۰۰۰۰۰۰ مترمربع	-	
مستانه آزاد بخت	بالش	۱۵۰۰۰ عدد	-	
	لحاف ماشینی	۱۵۰۰۰ عدد		
	انواع تشک	۱۵۰۰۰ عدد		
کوهدهشت	تولیدی دستمال کاغذی نگین سیاب	دستمال بهداشتی	۴۰۰ تن	-
	کوهدهشت	دستمال کاغذی جعبه ای	۴۰۰ تن	

استان مازندران

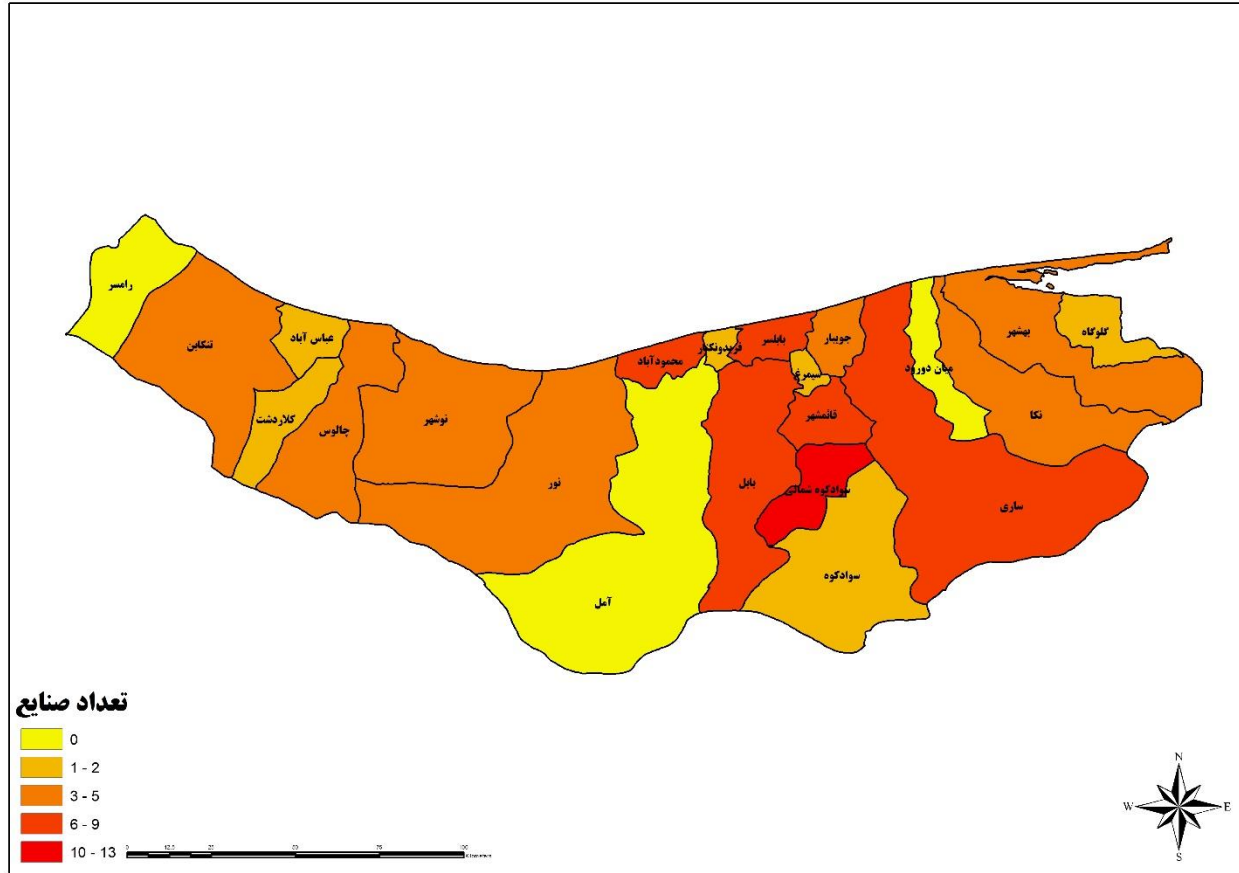

شکل ۲۹. نقشه توزیع صنعت منسوجات در استان مازندران

جدول ۲۸. صنایع منسوجات در استان مازندران

شهرستان/شهر	صنعت/شرکت	نام محصول	ظرفیت تولید (تن یا متر مربع/سال)	تعداد کارکنان تقریبی (نفر)
بابل	صنایع تولیدی بابل کنف	گونی و چتائی کنفی	۱۲۰۰ تن	-
	تولیدی بهباف مازندران	پارچه‌های سیستم پنبه‌ای و الیاف مصنوعی	۱۱۵۰۰۰۰ مترمربع	-
	نساجی بندپی بابل	پارچه پلی‌استر پنبه	۲۶۴۰۰۰ مترمربع	-
		گلیم ماشینی	۸۰۰۰۰۰ مترمربع	-
	صنایع بسته بندی کیمان خزر	گونی و کیسه پلی‌پروپیلن	۴۶۲۰ تن	-
		کیسه پلی‌پروپیلن لمینت شده ۲ و ۳ لایه	۳۷۰۰ تن	-
	حسین عبداللهی تیجی	قیطان	۳۰ تن	-
		نوار کشدار	۱۴۰ تن	-
	علی یدالله تبار نیازی	پارچه‌های سیستم پنبه‌ای و الیاف مصنوعی	۳۶۰۰۰۰ مترمربع	-
	جنت بافت شمال	پارچه پنبه پلی‌استر	۱۹۰۰۰۰۰ مترمربع	-
	تعاونی تولیدی صنایع کرک بابل	منسوج بی بافت، تشکیل لایه در محیط خشک به روش کاردینگ، با اتصال حرارتی	۳۶۰ تن	-
		انواع تشک به جز تشک‌های خاص درمان، توان بخشی و مراقبت پزشکی	۲۷۰۰۰ عدد	-
		حلاجی الیاف پلی‌استر (الیاف توپی و پرکن)	۶۰۰ تن	-



	عدد ۲۴۰۰۰	لحاف از الیاف مصنوعی	
	عدد ۱۵۰۰۰	بالش از انواع الیاف	
-	مترمربع ۲۲۲۳۰۰۰	موکت کف پوش خودرو- غیر تخت	صنایع فرش و موکت بابل
	تن ۳۵	انواع لوازم و قطعات پلاستیکی وسایل نقلیه	
-	تن ۷۰۰	لایه نبافته از پلی پروپیلن	صنایع بهداشتی نور
-	تن ۵۵۰۰	چتایی پلی پروپیلن	صنایع تاروپود زرین شمال س خ
-	مترمربع ۱۱۰۰۰۰۰	پارچه متقال	حریر بافت خزر
-	تن ۶۴۰	انواع نوار منسوج نوار کمربند ایمنی خودرو	نوارهای ایمنی اندیشه
-	مترمربع ۱۴۱۰۰	منسوجات بی بافت	صنایع فرش و موکت بابل
	تن ۴۵۰	نخ	
	مترمربع ۷۵۵۰۰۰۰	موکت تافتینگ	
	مترمربع ۵۰۳۹۷۰۰۰	چرم مصنوعی	
	تن ۷۰۰۰	ورق پلاستیکی	
	تن ۱۲۰۰۰	ورق	
	عدد ۶۰۰۰۰۰	آفتابگیر خودرو	
-	عدد ۱۹۰۰۰	انواع تشک به جز تشک های خاص درمان، توان بخشی و مراقبت پزشکی	علی کریمیان بهنمیری
	عدد ۲۴۰۰۰	لحاف از الیاف مصنوعی	
	عدد ۶۰۰۰۰	بالش از انواع الیاف	
-	تن ۱۰۴۳۶	کیسه پلی پروپیلن بافته شده ساده	تولیدی پلی بافت
	تن ۲۰۷۴	کیسه پلی پروپیلن بافته شده لمینیت شده	
-	مترمربع ۲۱۲۴۰۰۰	پارچه مخمل	مخمل آرین بافت
-	تن ۲۷۱	نخ کاموا	ریسندگی اکریل بافت مازندران
-	تن ۸۲۲۰	نخ فرش ماشینی	ریسندگی و بافندگی اکریل تاب
	تن ۲۷۰۰	نخ کاموا	
	تن ۱۰۴۰	نخ هایبالک	
-	مترمربع ۷۰۰۰۰۰	تولید پارچه های سیستم پنبه	نساجی طنین ساحل
-	تن ۱۳۵۰	آماده سازی الیاف پلی استر	تولیدی و صنعتی بی بافت
	عدد ۳۸۰۰۰	لحاف ماشینی	
	عدد ۱۹۰۰۰۰۰۰	ماسک های صنعتی و بهداشتی	
	تن ۵۴۰۰	کیسه فیلترهای صنعتی از منسوج بی بافت	
	تن ۲۱۰۰	لایی چسب و دوخت	
	تن ۳۰۰۰	لایه سوزنی و ترمو فیوز	
	تن ۶۵۸۷	انواع لایی بی بافت	
-	مترمربع ۳۸۸۰۰۰	پارچه های سیستم پنبه ای و الیاف مصنوعی	جمشید فرهنگیان
-	دست ۱۹۰۰۰	انواع پوشاک به استثناء پوشاک از پوست خزدار	
-	تن ۲۱۰	انواع نخ دوخت ریسیده شده	رویاب بافت
	تن ۶۰	انواع نخ فانتری	
	تن ۱۲۰	نخ با روکش فلزی	
	تن ۲۱۰	نخ پلی استر (ایر تکسچره)	



-	۱۵۰۰۰۰۰ مترمربع	پارچه سیستم پنبه‌ای و الیاف	نوید بافت قائم	جویبار
	۹۰۰ تن	چاپ، برش و دوخت گونی پلی پروپیل	محسن بابایی	
	۶۹۳۰۰۰۰ مترمربع	خدمات کیسه دوزی، چاپ و یا لمینیت کیسه	چاپ و تکمیل مازند کیسه جویبار	
-	۳۵۰۶ تن	کیسه پلی پروپیلن بافته شده ساده	تولیدی کیسه کشاورز	
	۷۲۰ تن	کیسه پلی پروپیلن بافته شده لمینیت شده		
	۱۱۰۰ تن	فیلم یک لایه معمولی از پلی اتیلن		
-	۵۳۴۱ تن	منسوجات نیافته	گریوه	چالوس
	۴۲۵۰۰۰۰ مترمربع	سایر پارچه های طبقه بندی نشده در جای دیگر	ایران تافته	
	۳۸۰۰ تن	منسوجات نیافته	منسوجات نیافته آرا	
	۳۷۰۰ تن	انواع لایی بی بافت	آرمان ماسک	
-	۱۰۰۰ تن	نخ بی سی اف از پروپیلن	ساریس شمال	ساری
	۲۰۰۰ تن	نخ بی سی اف از پلی استر		
-	۵۲۰۰۰۰ مترمربع	پارچه های سیستم پنبه ای و الیاف مصنوعی	نساجی سحر باف شمال	
-	۱۳۵۰ تن	پارچه رو میلی	عبدالله مهاجر دارابی	
-	۱۶۰۰۰ عدد	لحاف از الیاف طبیعی	اسماعیل محمودی و مهشید چکانی	
	۳۷۵۰ عدد	روتختی آماده		
	۹۵۰۰ عدد	انواع تشک به جز تشک های خاص درمان، توان بخشی و مراقبت پزشکی		
	۴۵۰۰۰ عدد	لوازم پارچه ای مورد نیاز آشپزخانه		
	۶۰۰۰۰ عدد	بالش پر		
-	۲۱۰۰۰۰ عدد	روکش صندلی خودرو	میثم عندلیب	
-	۶۰۰۰ دست	لباس فرم به جز البسه نظامی		
-	۱۲۶۰۰ تن	کیسه پلی پروپیلن بافته شده ساده	تولیدی کیسه کاسپین مازندران	
-	۲۷ تن	ساخت مستقیم پوشاک در سیستم حلقوی تخت	تعاونی تولیدی تریکو شماره ۷۶۱	
-	۲۱۰۰۰۰۰ مترمربع	پارچه پنبه پلی استر	بستا بافت سوادکوه	سوادکوه
-	۱۰۸۰۰۰۰ مترمربع	انواع پارچه پنبه ای و الیاف مصنوعی	تعاونی بافندگی مازرون بافت	سوادکوه شمالی
-	۷۱۴ تن	پارچه کشباف گردگردبافی	خزر ریس	
	۲۱۲۰ تن	نخ پنبه ای و الیاف مصنوعی با میانگین نمره ۲۰ انگلیسی		
-	۵۷۰ تن	گونی و چتائی کنفی	صنایع تولیدی کنف بافت مازند	
-	۲۴۰۰۰۰۰ مترمربع	پارچه های سیستم پنبه ای و الیاف مصنوعی	مهران بافت قائم	
-	۱۲۰۰ تن	دولاتابی	تولیدی آسمان تاب طبرستان	
-	۸۰۰۰۰۰ مترمربع	پارچه های سیستم پنبه ای و الیاف مصنوعی	شیک بافت شمال	
-	۴۹۳۰۰۰۰	خدمات کیسه دوزی، چاپ و یا لمینیت کیسه	تعاونی تولیدی جهان کیسه کشاورزی سوادکوه	
-	۱۷۰۰۰۰۰ مترمربع	پارچه پنبه پلی استر	میثم صدیقی	
-	۷۳۰ تن	تابندگی انواع نخ رسیده شده به جز نخ دوخت	صفدر گرانی بورخیلی	
-	۸۳۰۰۰۰ مترمربع	پارچه پنبه پلی استر	میلااد بافت سوادکوه	



-	تن ۱۱۰۰	رنگرزی نخ پنبه‌ای و الیاف مصنوعی	رنگین نخ بشل	
-	مترمربع ۲۰۰۰۰۰۰	پارچه متقال	نساجی مهبد بافت قائم	
-	مترمربع ۱۱۰۰۰۰۰	پارچه پنبه پلی‌استر	بشل حریران	
-	مترمربع ۴۷۳۰۰۰۰	پارچه‌های سیستم پنبه‌ای و الیاف مصنوعی	نساجی سنگتاب	سیمرغ
-	مترمربع ۲۰۷۳۶۰۰	خدمات کیسه دوزی، چاپ و یا لمینیت کیسه	کیسه گستر قائم خزر	
-	تن ۱۵۰۰	ژئوتکستایل بی‌بافت	منسوجات سپید صنعت چالوس	عباس‌آباد
-	تن ۲۱۰	تور ماهیگیری از الیاف نساجی	تعاونی تولیدی تور ماهیگیری بحر خزر فریدون‌کنار	فریدون‌کنار
-	۳۵۰۰۰۰۰۰ مترمربع	رنگرزی، چاپ و تکمیل پارچه‌های پنبه‌ای	عام نساجی قائمشهر شماره ۱	قائم‌شهر
	تن ۳۵۰	پنبه هیدروفیل		
	مترمربع ۱۴۰۰۰۰۰۰	سیستم پنبه‌ای الیاف کوتاه		
	تن ۲۵۰۰	ریسندگی نخ پنبه‌ای		
-	مترمربع ۴۴۰۰۰۰	پارچه‌های سیستم پنبه‌ای و الیاف مصنوعی	بافندگی دیبا تافته	
	مترمربع ۳۷۰۰۰۰	پارچه‌های متقال		
-	تن ۱۲۰۳	چاپ و برش و دوخت گونی و کیسه‌های پلی‌پروپیلن	الیاس ربیعی و شیرزاد رستگار	
۱۰۰۰-۴۹۹۹	۲۲۵۰۰۰۰ مترمربع	پارچه‌های سیستم پنبه‌ای و الیاف مصنوعی	نساجی مازندران واحد تلار	
	تن ۱۳۵۰	نخ پنبه پلی‌استر		
	تن ۹۰۰	نخ پنبه		
	تن ۶۰۰	رنگرزی نخ		
-	مترمربع ۶۹۳۰۰۰۰	خدمات کیسه دوزی، چاپ و یا لمینیت کیسه	حسین صالحی	
-	مترمربع ۹۵۰۰۰۰	روکش صندلی خودرو	سایپا خزر	
	تن ۱۵۰	انواع لوازم و قطعات پلاستیکی وسایل نقلیه		
	عدد ۵۴۰۰۰۰	فیلتر هوا خودرو		
-	تن ۴۴۰۰	نخ بی سی اف پلی‌پروپیلن	فرش ساوین	
	تن ۲۲۰۰	نخ بی سی اف پلی‌استر		
	مترمربع ۴۴۵۷۷۰۰	فرش ماشینی		
-	تن ۵۷۶۰	نخ صد در صد پنبه‌ای (رینگ)	ساوین تاب	
	تن ۱۱۵۲	نخ پلی‌استر ویسکوز (رینگ)		
	تن ۸۶۴	نخ پنبه پلی‌استر (رینگ)		
-	تن ۴۶۰۸	نخ صد در صد پنبه‌ای (اپن‌اند)		
	تن ۱۸۴۰	نخ ویسکوز (رینگ)		
	تن ۳۰۰	نخ پنبه پلی‌استر (اپن‌اند)		
	تن ۳۰۰	نخ پلی‌استر ویسکوز (اپن‌اند)		
	تن ۵۷۶	نخ ویسکوز (اپن‌اند)		
-	عدد ۴۰۰۰	بالش پر	وحید شعبی	
	عدد ۷۰۰۰	برش و لبه دوزی		



	۲۰۰۰ عدد	انواع تخت خواب و تشک به جز تخت خواب و تشک خاص درمان، توان بخشی و مراقبت پزشکی		
-	۲۲۵۰ تن	منسوج بی بافت، تشکیل لایه در محیط خشک به روش کاردینگ، با اتصال مکانیکی (سوزن زنی)	صنایع نساجی میثا بی بافت	کلاردشت
	۲۹۱۶ تن	رنگریزی، چاپ و تکمیل منسوج بی بافت		
	۱۳۵۰۰۰ عدد	لحاف پر		
	۲۷۰۰۰ عدد	بالش پر		
	۵۴۰ دست	البسه و پوشاک از منسوجات بی بافت		
	۷۰۰۰ تن	منسوج بی بافت، تشکیل لایه در محیط خشک به روش کاردینگ، با اتصال مکانیکی (جت آب)		
-	۷۵۰ تن	انواع کیسه پلی پروپیلن بافته شده	ابولحسن اسدی	گلوگاه
-	۹۴۰۰۰۰ مترمربع	فرش ماشینی	فرش ابریشم شمال	محمودآباد
-	۱۵۰۰۰۰۰ مترمربع	پارچه های سیستم پنبه ای و الیاف مصنوعی	سبز بافت آمل	
-	۱۲۰۰ تن	کیسه پلی پروپیلن بافته شده ساده	آریا گونی لمین	
-	۱۵۰۰۰۰۰ مترمربع	پارچه پنبه پلی استر	نیازند بافت شمال	
-	۳۰۰ تن	پوشش دیواری از مواد نسجی	زیباگستر مهرگان مازندران	
-	۱۵۰۰ تن	کیسه پلی پروپیلن بافته شده ساده	بافندگی نور چتائی	
-	۴۸۰ تن	فیلم یک لایه معمولی از پلی اتیلن	کیسه زرین شمال	
-	۷۲۰ تن	کیسه پلی پروپیلن بافته شده لمینیت شده		
-	۸۲۰۰ تن	کیسه پلی پروپیلن بافته شده ساده		
	۳۱۱۰ تن	نخ بی سی اف پلی پروپیلن		
	۴۱۴۷ تن	نخ سی اف پلی پروپیلن		
۱۵	۶۰۰۰۰۰ مترمربع	پارچه پرده ای غیر پرده توری	تولیدی و صنعتی بافت ناز بهشهر	نکا
-	۵۵۰ تن	چاپ و برش و دوخت گونی و کیسه های پلی پروپیلن	چاپ و دوخت تک فرحان نکا	
-	۲۰۷۹۰۰۰۰ مترمربع	خدمات کیسه دوزی، چاپ و یا لمینیت کیسه	تولیدی بازرگانی صنعت باران نکا	
-	۱۹۶۰ تن	کیسه پلی پروپیلن بافته شده ساده	آریا خزر شمال	
-	۳۰۰ تن	فیلم یک لایه معمولی از پلی اتیلن		
-	۱۴۰۰۰۰۰ مترمربع	متقال خام	نساجی ساحل بافت نور	نور
-	۲۸۰۰۰۰۰ مترمربع	پارچه پنبه و الیاف مصنوعی	تافته بافت وطن	
-	۲۲ تن	پارچه کشاف گردگردبافی	تولیدی مخمل عالی بافت	
-	۱۰۹۴ تن	پارچه کتن و راشل		
-	۲۸۰ تن	پنبه هیدروفیل	باند طبی شمال	
-	۵۰ تن	باند زیرگچ		
-	۱۵۴۸ تن	کیسه و گونی پلی پروپیلن	بافندگی نور چتائی	نوشهر
-	۵۴۰۰ تن	نخ استرچ	تولیدی نخ شمال	
-	۱۵۰ تن	دوک پلاستیکی	تولیدی و بافندگی خزر نوشهر	
-	۱۹۰ تن	نخ تکسچره هوا		



-	۱۲۰۰ تن	نخ پلی استر تکسچره (تاب مجازی)	ریسندگی و بافندگی پارس	
---	---------	--------------------------------	------------------------	--

استان مرکزی

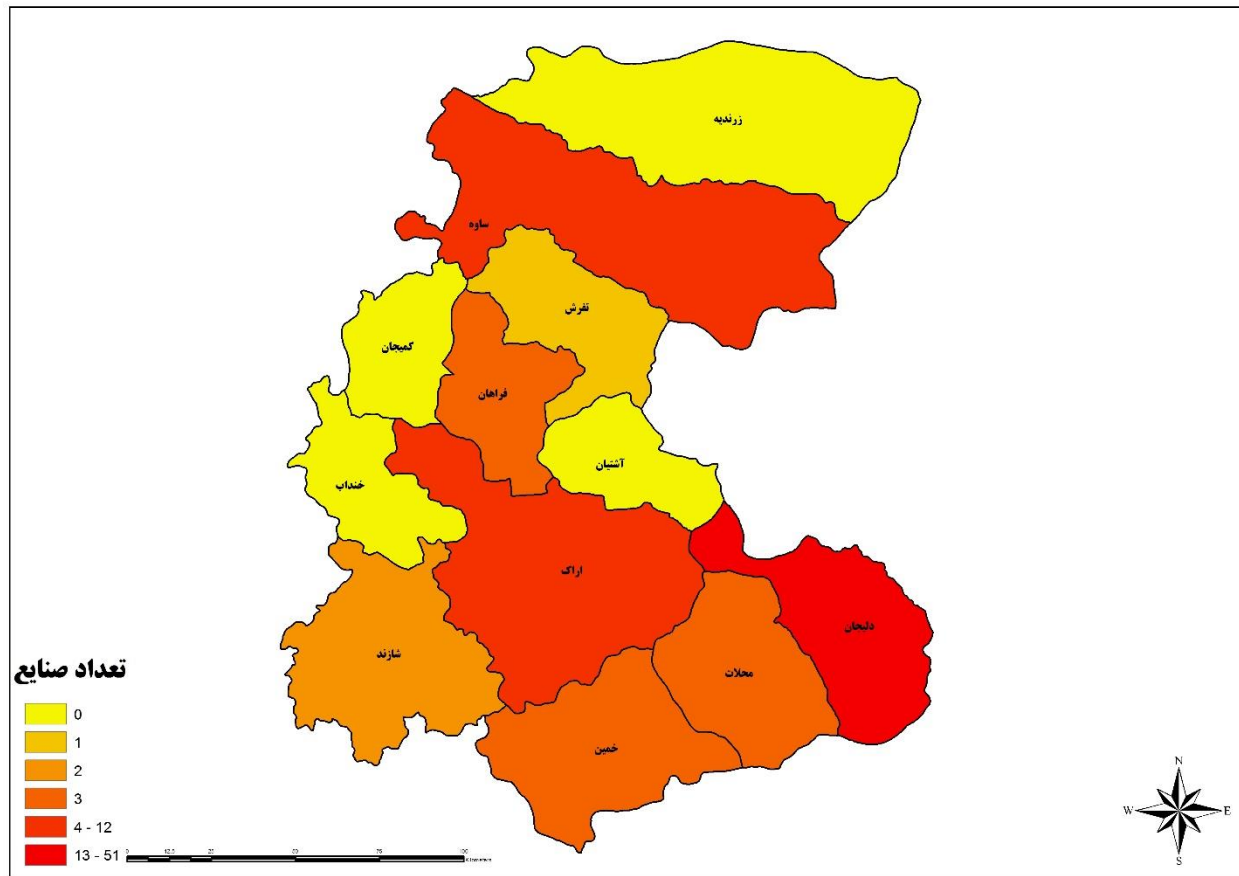

شکل ۳۰. نقشه توزیع صنعت منسوجات در استان مرکزی

جدول ۲۹. صنایع منسوجات در استان مرکزی

شهرستان/شهر	صنعت/شرکت	نام محصول	ظرفیت تولید (تن یا مترمربع/سال)	تعداد کارکنان (تقریبی نفر)	
اراک	ریسندگی پارسیان اراک	نخ خامه قالی	۲۱۰ تن	-	
	ریسان نخ سبز	پارچه کشاف گردگردبافی	۵۵۰ تن	-	
	مجتمع صنعتی آل پلاست کارچان	کیسه پلی پروپیلن بافته شده ساده	۲۷۰۰ تن	-	
		جامبوبگ	۳۰۰ تن	-	
	وحید خوشبختیان	انواع جوراب	۷۲۰۰۰۰ دوجین	-	
	غلامرضا شیخی مهرآبادی	انواع جوراب مردانه	۶۰۰۰۰۰ دوجین	-	
		انواع جوراب زنانه	۶۰۰۰۰۰ دوجین	-	
	مهدی عزیزی	جامبوبگ	۱۵۰ تن	-	
	منسوجات زند طب	منسوجات زند طب	انواع ملحفه و روبالشی به جز ملحفه بی بافت	۳۹۰۰۰۰۰ عدد	-
			لحاف از الیاف مصنوعی	۱۹۰۰۰۰ عدد	-
بالش از انواع الیاف			۴۸۰۰۰۰ عدد	-	
لباس فرم به جز البسه نظامی			۱۵۰۰۰۰ دست	-	
		انواع پوشش و لباس بیمارستانی	۱۴۷۰۰۰۰ دست	-	
		یک بار مصرف			



تعداد کارکنان تقریبی (نفر)	ظرفیت تولید (تن یا مترمربع/سال)	نام محصول	صنعت/شرکت	شهرستان/شهر
	۱۵۰۰۰۰ دست	تشک فوم بیمارستانی		
۱۵	تن ۳۳۰	جامبوبگ	آژمان بافت مرکزی	
-	تن ۶۰۰	جامبوبگ	روشاک بافت	
-	تن ۴۸۰	منسوج بی بافت، تشکیل لایه در محیط خشک به روش کاردینگ، با اتصال مکانیکی (سوزن زنی)	تولیدی صنایع موکت یاس اراک	
-	تن ۳۵۴۰	کیسه پلی پروپیلن بافته شده ساده	پاکت سنگین بافت	
-	دوجین ۱۴۴۰۰۰	انواع جوراب	دنیای اندیشه زیبا	
-	تن ۱۰۰	انواع باند	کارخانجات نساجی ماهان تفرش	تفرش
-	تن ۲۵	انواع گاز		
-	تن ۴۰۰۰	نخ هایبالک	صنایع نخ خمین	خمین
-	تن ۴۵۸۰	رنگری انواع نخ		
-	تن ۳۰۰	نخ پلی استر تکسچره (تاب مجازی)	ایران بافتکار	
-	تن ۵۴۰	نخ نایلون تکسچره (ایر تکسچره)		
-	تن ۳۰۰	نخ چند لایه		
-	تن ۱۶۰۰	بند کشسان بافته شده		
-	تن ۳۰۰	نخ فیلامنتی نایلون کاملاً آرایش یافته		
-	تن ۳۰۰	نخ فیلامنتی نایلون نیمه آرایش یافته		
-	۳۵۰۰۰۰۰ مترمربع	پرچم	پرشین نوین پرچم	
-	۶۷۰۰۰۰ مترمربع	فرش ماشینی	ریسندگی و بافندگی سعید	دلیجان
-	تن ۶۰۰	لایی سوزنی	تعاونی رنگین لایه دلیجان	
-	تن ۷۳۰	لایی سوزنی	یاسمین صدف دلیجان	
-	تن ۲۴۰	لایی سوزنی	ظریف لایه دلیجان	
-	تن ۱۹۰	لایی سوزنی	گیتی بافت دلیجان	
-	تن ۲۸۰	لایی سوزنی	سراپوش دلیجان	
-	۲۵۰۰۰۰ مترمربع	فرش ماشینی	فرش مهیار دلیجان	
-	تن ۲۰۰	لایی سوزنی	لایه سازان دلیجان	
-	تن ۵۰۰۰	سفیدگری خامه قالی		
-	تن ۲۰۰	لایی سوزنی	پردیس لایه	
-	تن ۴۵۰	لایی سوزنی	سفید بافت دلیجان	
-	تن ۲۵۰	لایی سوزنی	گام لایه دلیجان	
-	تن ۳۰۰	لایی سوزنی	مهسان ریس دلیجان	
-	تن ۳۷۵	لایی سوزنی	تعاونی رنگین لایه دلیجان	
-	تن ۳۴۵	لایی سوزنی	نغیس لایه دلیجان	
-	تن ۳۶۰	لایی سوزنی	پیروز بافت دلیجان	
-	تن ۳۷۵	لایی سوزنی	تولیدی لایی ابرینه دلیجان	
-	۲۰۰۰۰۰ مترمربع	فرش ماشینی	سیمین پود دلیجان	



شهرستان/شهر	صنعت/شرکت	نام محصول	ظرفیت تولید (تن یا مترمربع/سال)	تعداد کارکنان تقریبی (نفر)
	ریسمان سازان دلیجان	فرش ماشینی	۴۰۰۰۰۰ مترمربع	-
		دولاتابی	۲۰۰ تن	-
	گوهربافت دلیجان	لایی سوزنی	۳۰۰ تن	-
		عایق رطوبتی	۱۲۰۰۰ تن	-
	گیتی لایه دلیجان	لایی سوزنی	۳۰۰ تن	-
	عایق گستران دلیجان	لایی سوزنی	۶۰۰ تن	-
	فرش شاپرک دلیجان	فرش ماشینی	۱۴۰۰۰۰ مترمربع	-
	فرش ستاره طلایی دلیجان	فرش ماشینی	۶۸۰۰۰۰ مترمربع	-
		نخ فرش ماشینی	۲۵۰۰ تن	-
		نخ بی سی اف	۳۰۰۰ تن	-
	تکمیل فرش ماشینی	۶۷۵۰۰۰ مترمربع	-	
	فرش پریسان بافت مرکزی دلیجان	فرش ماشینی	۶۰۰۰۰ مترمربع	-
	یاسمین لایه دلیجان	منسوج بی بافت، تشکیل لایه در محیط خشک به روش کاردینگ، با اتصال مکانیکی (سوزن زنی)	۷۲۰ تن	-
	فرش الماس بافت زرین دلیجان	فرش ماشینی	۱۹۰۰۰ مترمربع	-
	جستار صنعت دلیجان	منسوجات بی بافت	۷۵۰ تن	-
	مهدی امینی	موکت نمدی و کبریتی	۸۲۰۰۰۰ مترمربع	-
	حفاظ لایه دلیجان	منسوج بی بافت، تشکیل لایه در محیط خشک به روش کاردینگ، با اتصال مکانیکی (سوزن زنی)	۴۲۰ تن	-
	نوتاش ناب گستر پایا	منسوج بی بافت، تشکیل لایه با استفاده از آب، با اتصال مکانیکی (سوزن زنی)	۶۶۰ تن	-
	بافتینه پارس درسا	منسوج بی بافت، تشکیل لایه در محیط خشک به روش کاردینگ، با اتصال مکانیکی (سوزن زنی)	۶۹۰ تن	-
	مهر نگار بافت دلیجان	منسوج بی بافت، تشکیل لایه در محیط خشک به روش کاردینگ، با اتصال مکانیکی (سوزن زنی)	۴۲۰ تن	-
	آترا نخ دلیجان	نخ پلی استر تکسچره (تاب مجازی)	۶۶۰ تن	-
	تندیس بافت مهستان دلیجان	منسوج بی بافت، تشکیل لایه در محیط خشک به روش کاردینگ، با اتصال مکانیکی (سوزن زنی)	۷۲۰ تن	-
	تارا صنعت دلیجان	تاپس آکرلیک	۴۵۰۰ تن	-
		رنگری الباف و تاپس آکرلیک	۴۵۰۰ تن	-
	فرش پردیسان دلیجان	فرش ماشینی	۷۸۰۰۰۰ مترمربع	-
	ریسندگی دیبای دلیجان	نخ پلی استر تکسچره (تاب مجازی)	۲۰۰۰ تن	-
		تاپس آکرلیک	۵۰۰ تن	-
		نخ فرش ماشینی	۱۰۰۰ تن	-



شهرستان/شهر	صنعت/شرکت	نام محصول	ظرفیت تولید (تن یا مترمربع/سال)	تعداد کارکنان تقریبی (نفر)
	الیاف ساوین دلیجان	منسوج بی بافت، تشکیل لایه در محیط خشک به روش کاردینگ، با اتصال مکانیکی (سوزن زنی)	۱۲۰۰ تن	-
		نمد بی بافت	۷۲۰ تن	
		تولید گرانول و پرک باز یافتی از پلی اتیلن ترفتالات	۳۰۰۰ تن	
	نگین ابریشم فرش دلیجان	فرش ماشینی	۵۱۰۰۰ مترمربع	-
	تولیدی آسمان لایه دلیجان	منسوج بی بافت، تشکیل لایه در محیط خشک به روش کاردینگ، با اتصال مکانیکی (سوزن زنی)	۵۴۰ تن	-
	زرین لایه آریا دلیجان	منسوج بی بافت، تشکیل لایه در محیط خشک به روش کاردینگ، با اتصال مکانیکی (سوزن زنی)	۴۸۰ تن	-
	الیاف پرسپولیس دلیجان	نخ پلی استر تکسچره (تاب مجازی)	۱۸۷۵ تن	-
		نخ چند لایه	۱۷۲۸ تن	
		نخ فیلامنتی پلی استر نیمه آرایش یافته با فرآیند بیج (از چیپس یا گرانول)	۳۴۰۰ تن	
	فرش مهستان	فرش ماشینی	۳۶۰۰۰۰ مترمربع	-
	سجاد دلیجان	منسوج بی بافت، تشکیل لایه در محیط خشک به روش کاردینگ، با اتصال مکانیکی (سوزن زنی)	۱۵۰۰ تن	-
	نساجی مرکزی پیشرو رهاورد دلیجان	منسوج بی بافت، تشکیل لایه در محیط خشک به روش کاردینگ، با اتصال مکانیکی (سوزن زنی)	۹۰۰ تن	-
		نمد بی بافت	۴۸۰ تن	
		نخ استرچ	۵۷۸۰ تن	
	ایران بافت ارززند	چاپ انواع پارچه	۴۰ تن	-
	نیاز بافت ززند	پارچه پرده‌ای (تاروپود فیلامنت)	۶۵۰۰۰۰۰ مترمربع	-
		پارچه کتن	۵۵ تن	
		پارچه راشل	۲۱ تن	
	آرین شیک پوشان گیتی	انواع جوراب	۴۱۴۰۰۰۰ دوجین	-
	پویا بافت ابزار آریا	انواع نوار و قیطان منسوج	۱۵۰۰ تن	-
		بند کشسان بافته شده	۱۸۷۰ تن	
	تولیدی صنایع بسته بندی تدبیر البرز	کیسه پلی پروپیلن بافته شده ساده	۶۳۰۰ تن	-
		فیلم یک لایه معمولی از پلی اتیلن	۱۹۲۰ تن	
		کیسه پلی پروپیلن بافته شده لمینیت شده	۲۷۰۰ تن	
		نخ بی سی اف پلی پروپیلن	۲۵۴۵ تن	
		نخ سی اف پلی پروپیلن	۹۶۰ تن	
	کش و نوار ایران	انواع نوار منسوج نواربافی	۵۰۰ تن	-



شهرستان/شهر	صنعت/شرکت	نام محصول	ظرفیت تولید (تن یا مترمربع/سال)	تعداد کارکنان تقریبی (نفر)
	نساجی و شیمیایی علی گردباف میلاد المثنی	پارچه کشاف گردگردبافی	۳۳۵۰ تن	-
		پارچه های کشاف	۶۴۰ تن	-
	نیکوباف	پارچه کشاف گردگردبافی	۳۶۰ تن	-
		پتو مینک	۴۰۰۰۰۰ تخته	-
	آرا چاپ رنگین سپاهان	رنگرزی، چاپ و تکمیل پارچه تاری پودی	۴۵ تن	-
		رنگرزی، چاپ و تکمیل پارچه حلقوی	۴۵ تن	-
	سهیل نسج تهران	نخ شنیل	۳۰۰ تن	-
		انواع نخ فانتزی	۱۴۰۰ تن	-
		تابندگی انواع نخ رسیدگی شده به جز نخ دوخت	۳۶۰ تن	-
	صنایع نساجی زرباف امین	نخ پلی استر (ایر تکسچره)	۱۴۰۰ تن	-
		پارچه کتان	۹۰۰۰۰ مترمربع	-
		پارچه پرده ای (تاروپود فیلامنت)	۲۷۰۰۰۰ مترمربع	-
		پارچه پنبه پلی استر	۴۵۰۰۰ مترمربع	-
		پارچه پلی استر ویسکوز	۹۶۰۰۰۰ مترمربع	-
		پارچه ویسکوز	۱۹۰۰۰۰ مترمربع	-
پارچه پلی استر		۱۳۵۰۰۰ مترمربع	-	
پتو سفری		۲۰۰۰۰۰ تخته	-	
رنگرزی، چاپ و تکمیل پوشاک		۹۰۰ تن	-	
پارچه فاستونی		۲۴۰۰۰۰ مترمربع	-	
پارچه پنبه آکرلیک		۴۰۰۰۰ مترمربع	-	
پارچه آکرلیک		۱۵۰۰۰۰ مترمربع	-	
پارچه شالی		۱۹۰۰۰۰ مترمربع	-	
پارچه پنبه ویسکوز	۴۰۰۰۰ مترمربع	-		
سهیل نسج تهران	نخ شنیل	۲۰۰۰ تن	-	
	رنگرزی نخ پنبه ای و الیاف مصنوعی	۵۰۰۰ تن	-	
طرح بافت هنرآرا	پارچه گردباف	۷۰۰ تن	-	
	رنگرزی و تکمیل پارچه تاری پودی	۲۰۰۰ تن	-	
کاهه الیاف	چاپ، تکمیل و خازرنی پتو نمدی	۳۰۰۰ تخته	-	
	تکمیل موکت	۵۰۰۰ مترمربع	-	
	لمینیت موکت	۵۰۰۰ مترمربع	-	
	چاپ حرارتی موکت	۵۰۰۰ مترمربع	-	
	چاپ دیجیتال	۸۰۰ تن	-	
	الیاف استیپل پلی پروپیلن	۴۵۶۰ تن	-	
	الیاف استیپل پلی استر یا فرآیند بچ (از چیپس یا گرانول)	۱۸۵۰۰ تن	-	
سازند	سپید باف صبا	نخ پتو	۴۵۰ تن	-
		انواع پتو	۱۹۰۰۰۰ تخته	-



شهرستان/شهر	صنعت/شرکت	نام محصول	ظرفیت تولید (تن یا مترمربع/سال)	تعداد کارکنان تقریبی (نفر)
فراهان	کرک پارس سبا	مو و کرک آماده شده	۳۰ تن	-
	کبیریس تهران	نخ پنبه پلی استر	۳۵۰۰ تن	-
		نخ پنبه	۱۲۰۰۰ تن	-
فراهان	زربافت فراهان	نخ پلی استر ویسکوز	۳۵۰۰ تن	-
		کیسه پلی پروپیلن بافته شده ساده	۲۲۰۰ تن	-
		کیسه پلی پروپیلن بافته شده لمینیت شده	۱۹۰۰۰ تن	-
تولیدی و بازرگانی ستاره زاگرس آذرخش		تک رشته‌ها از پلی پروپیلن	۲۱۲۰۰ تن	-
		کیسه پلی پروپیلن بافته شده لمینیت شده	۲۳۰۰۰ تن	-
محلات	مهدی فروغیان	تک رشته‌ها از پلی پروپیلن	۲۳۰۰۰ تن	-
		پارچه گردباف	۴۵۰ تن	-
		تصویران طب پرورش	منسوج بی بافت، تشکیل لایه به روش مذاب ملت بلون، با اتصال حرارتی	۳۶۰ تن
	تریکو بافی گلزار محلات	پارچه گردباف	۶۰۰ تن	-

استان همدان

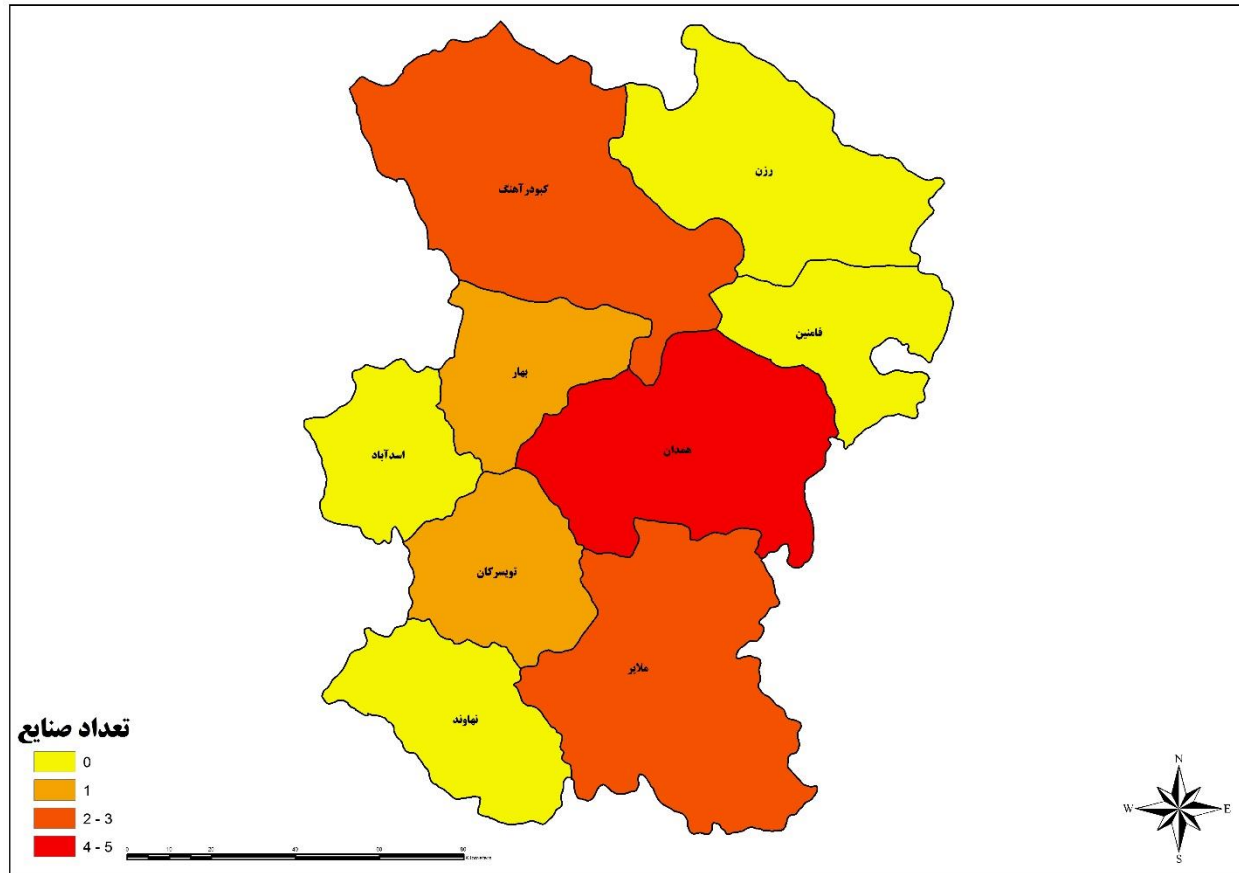

شکل ۳۱. نقشه توزیع صنعت منسوجات در استان همدان

جدول ۳۰. صنایع منسوجات در استان همدان

شهرستان/شهر	صنعت/شرکت	نام محصول	ظرفیت تولید (تن) یا متر مربع/سال	تعداد کارکنان تقریبی (نفر)
بهار	همدان نخ	نخ پنبه پلی استر	۱۰۰ تن	-
		ریسندگی نخ پنبه‌ای	۱۱۰۰ تن	-
تویسرکان	کرم حسین کولیوند	حلاجی پشم	۷۰ تن	-
		نخ رنگ	۵۰۰۰ تن	-
کبودرآهنگ	مهدی حمیدی	پارچه گردباف	۱۰۰ تن	-
		ماهان بافت قابلی	۶۰ تن	-
ملایر	بافتسان	منسوج بی بافت، تشکیل لایه به روش مذاب اسپان باند، با اتصال حرارتی	۲۸۱۵۲ مترمربع	-
		منسوج بی بافت، تشکیل لایه به روش مذاب اسپان باند، با اتصال حرارتی	۲۸۰۰۰ مترمربع	-
همدان	محمدامیر پناه فر	محصولات سوزن دوزی	۱۵۰۰۰۰ مترمربع	-
		سینا پود همدان	۴۰۰۰۰۰ مترمربع	-
		صنایع موکت همدان	۵۰۰۰۰۰ مترمربع	-
		موکت نمدی	۵۰۰۰۰۰ مترمربع	-
		الیاف پلی پروپیلن الیاف	۵۰۰۰ تن	-
		موکت تافتینگ	۳۰۰۰۰۰ مترمربع	-



شهرستان/شهر	صنعت/شرکت	نام محصول	ظرفیت تولید (تن) یا متر مربع/سال	تعداد کارکنان تقریبی (نفر)	
		منسوجات بی بافت ژئوتکستایل	۹۴۰۰ تن		
		رزین وینیل استات لاتکس	۳۰۰۰ تن		
	محمد جنائی	اسکاچ از منسوج بافته شده متصل به ابر	۴۸ تن	-	
	پرریس	پارچه کتان	۳۷۵۰۰۰۰ مترمربع	-	
		رنگرزی و تکمیل پارچه تاری پودی	۵۶۱۰ تن	-	
		پارچه جین	۳۷۵۰۰۰۰ مترمربع	-	
			نخ پلی استر ویسکوز (رینگ)	۱۴۵۰ تن	-

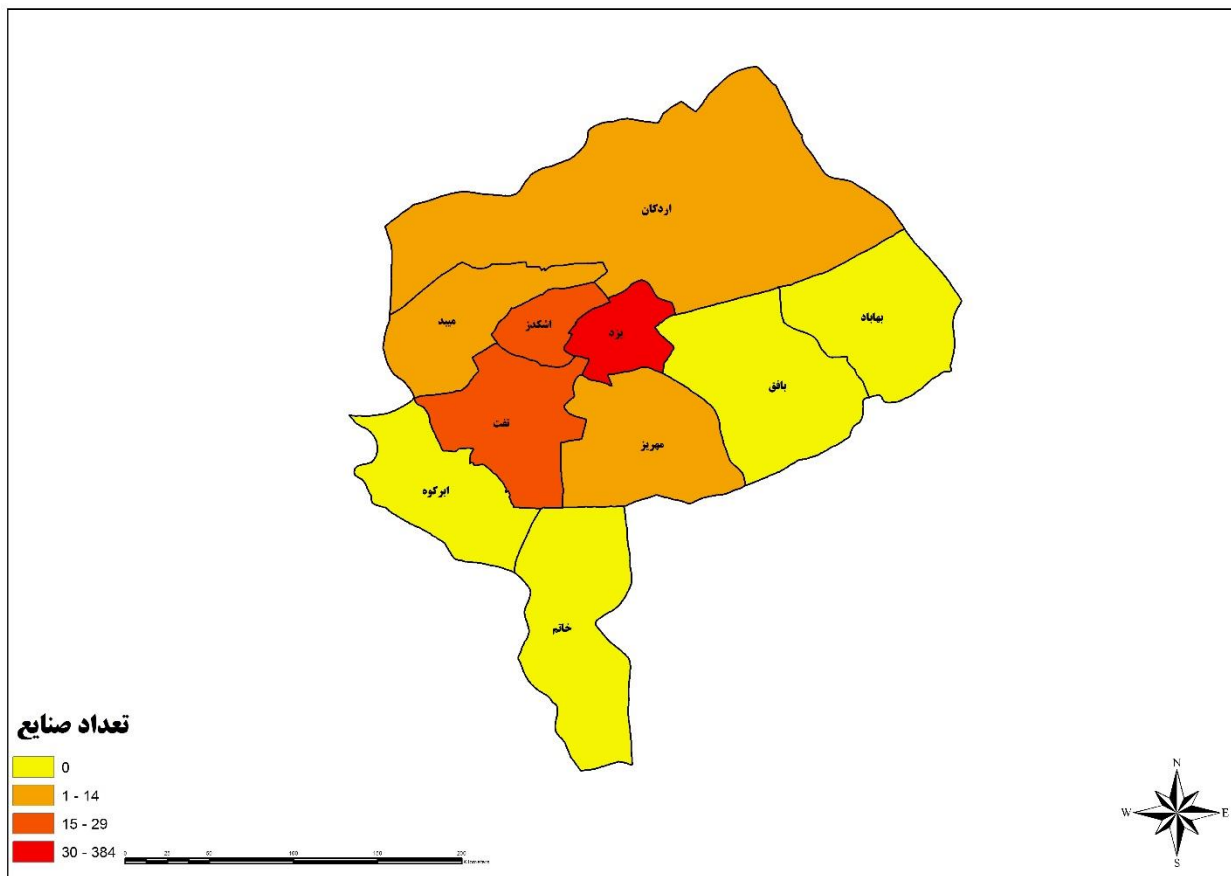

شکل ۳۲. نقشه توزیع صنعت منسوجات در استان یزد

جدول ۳۱. صنایع منسوجات در استان یزد

شهرستان/شهر	صنعت/شرکت	نام محصول	ظرفیت تولید (تن یا متر مربع/سال)	تعداد کارکنان تقریبی (نفر)
اردکان	نساجی اردکان	نخ پنبه‌ای و الیاف مصنوعی	۲۹۰۰ تن	-
		پارچه سیستم پنبه‌ای و الیاف مصنوعی	۱۹۰۰۰۰۰ مترمربع	
		رنگرزی، چاپ و تکمیل پارچه	۱۶۴۰۰۰۰ مترمربع	
	نساجی شمیم اردکان	پارچه سیستم پنبه‌ای و الیاف مصنوعی	۲۳۰۰۰۰۰ مترمربع	-
	بافت زیلو کویر	تابندگی نخ فیلامنت	۲۰۰ تن	-
گلیم ماشینی الیاف طبیعی		۳۰۰۰ مترمربع	-	
زیلو ماشینی الیاف طبیعی		۵۰۰۰ مترمربع	-	
	علی جعفرپور خرائقی	رنگرزی انواع پارچه	۶۰۰ تن	-



شهرستان/شهر	صنعت/شرکت	نام محصول	ظرفیت تولید (تن یا متر مربع/سال)	تعداد کارکنان تقریبی (نفر)
	نساجی ماندگار نعیم اردکان	تکمیل انواع پارچه	۶۰۰ تن	-
		پارچه پلی استر	۳۵۰۰۰۰ مترمربع	-
	نساجی آفرین اردکان	پارچه پنبه پلی استر	۲۵۰۰۰۰۰ مترمربع	-
		ز پارچه تار پودی	۷۵۰ تن	-
اشکذر	پشم ریزی کویر	نخ خامه قالی	۹۰ تن	-
	فرش کسری یزد	فرش ماشینی	۶۵۰۰۰۰ مترمربع	-
	حریر بافت کویر	انواع پتو	۴۲۰۰۰ تخته	-
	ترمه بافی هاشمی یزد	پارچه سیستم پنبه‌ای و الیاف مصنوعی	۱۴۵۰۰۰ مترمربع	-
	سفیدچسب یزد	لانی چسب	۶۰۰ تن	-
	ریسندگی پاک سرشت	نخ پتو	۵۰۰ تن	-
	فرش خاتم نگار یزد	فرش ماشینی	۱۲۰۰۰۰ مترمربع	-
	تعاونی رنگرزی رنگینه کار یزد	رنگرزی انواع نخ	۴۸۰ تن	-
	پرنیان بافت ایساتیس	پارچه پنبه‌ای و الیاف مصنوعی	۱۰۰۰۰۰۰ مترمربع	-
	علی محمد میرجلیلی	پتوی نمدی	۸۸۰۰۰ تخته	-
	فرش کبیر یزد	فرش ماشینی	۸۰۰۰۰۰ مترمربع	-
	منسوجات نگارینه یزد	چاپ و تکمیل پارچه	۱۲۵۰ تن	-
	سید محمد پوررضوی مجومرد و حسین ندافیون	رو فرش	۲۳۰۰۰۰ مترمربع	-
	زهرا کلانتری اشکذری	انواع جوراب کشفاف	۲۱۰۰۰ دوجین	-
	ریسندگی مسعود	تاپس آکرلیک	۷۰۰ تن	-
		نخ فرش ماشینی	۱۰۰۰ تن	-
	غلامحسین اسلامی مهرجودی	نخ بی سی اف پلی پروپیلن	۵۲۰ تن	-
		نخ شنیل	۱۳۰ تن	-
	اطلس هادی یزد	پارچه رو مبلی	۸۰۰۰۰۰ مترمربع	-
	گروه صنعتی بازرگانی لیلیان بافت یزد	نخ پلی استر تکسچره (تاب مجازی)	۶۰۰ تن	-
پتو راشل		۳۰۰۰۰۰ تخته	-	
بافندگی امین کوثر	پارچه رو مبلی	۱۵۰۰۰۰ مترمربع	-	



شهرستان/شهر	صنعت/شرکت	نام محصول	ظرفیت تولید (تن یا متر مربع/سال)	تعداد کارکنان تقریبی (نفر)
		رو فرشی	۱۰۰۰۰۰ مترمربع	
	محمد رضا دهقانی محمودآبادی	پارچه پنبه پلی استر	۱۴۰۰۰۰۰ مترمربع	-
	احسان طب پارسینان	انواع ملحفه و روبالشی بی بافت	۱۰۰ تن	-
		زیر انداز بیمار با لایه سلولزی	۱۰۰ تن	
		انواع پوشش و لباس بیمارستانی یک بار مصرف	۲۶۰۰۰۰۰ دست	
		ست جراحی بزرگسال	۴۰۰۰۰ عدد	
	احسان طب پارسینان	انواع ملحفه و روبالشی بی بافت	۵۵۰ عدد	-
		زیر انداز بیمار با لایه سلولزی	۵۵۰ عدد	
		انواع پوشش و لباس بیمارستانی یک بار مصرف	۱۹۰۰۰۰۰ دست	-
		ست جراحی بزرگسال	۲۵۵۰۰۰۰ دست	
	فرزانه فتوحی فیروزآبادی	انواع جوراب	۲۵۰۰۰۰ دوجین	-
	صدیقه دهقانی اشکذری	انواع جوراب	۲۵۰۰۰۰ دوجین	-
	سیدحسن مرتضوی زارچ	نخ پلی استر تکسچره (اصطکاکی)	۱۰۰۰ تن	-
	اطلس چرخه پارس	جامبوگ	۳۶۵۰ تن	-
		تک رشته‌ها از پلی پروپیلن	۲۱۰۰ تن	-
		نخ بی سی اف پلی پروپیلن	۲۵۰۰ تن	-
	تعاونی تولیدی سیرنگ	تابندگی و تثبیت حرارتی انواع نخ‌های فیلامنت اینترمینگل شده	۶۶۰۰ تن	-
		نخ پلی استر تکسچره (تاب مجازی)	۱۳۰۰۰ تن	
		نخ بی سی اف پلی پروپیلن	۴۰۰ تن	
		دوک مقوایی	۴۱۰۰ تن	
		نخ فیلامنتی پلی استر دوجزئی با فرآیند مستقیم (از چیپس یا گرانول)	۱۴۵۰ تن	
		نخ فیلامنتی پلی استر کاملاً آرایش یافته با فرآیند بچ (از چیپس یا گرانول)	۲۰۰۰۰ تن	
		نخ فیلامنتی پلی استر نیمه آرایش یافته با فرآیند بچ (از چیپس یا گرانول)	۳۵۶۸۰ تن	
	بنفشه کارتفت	پارچه پنبه‌ای و الیاف مصنوعی	۳۰۰۰۰۰ مترمربع	-
		رو فرشی	۱۲۰۰۰ مترمربع	



شهرستان/شهر	صنعت/شرکت	نام محصول	ظرفیت تولید (تن یا متر مربع/سال)	تعداد کارکنان تقریبی (نفر)
	گلیم بافی کهن	گلیم ماشینی	۶۰۰۰۰ مترمربع	-
	نساجی حریر بافت تفت	تاپس الیاف طبیعی	۳۰۰ تن	-
		نخ خامه قالی	۳۰۰ تن	-
		نخ فرش ماشینی	۳۰۰ تن	-
		تاپس آکرلیک	۲۴۰۰ تن	-
	ریس تاپس	تاپس آکرلیک	۱۲۰۰ تن	-
		تاپس الیاف طبیعیپشم	۳۰۰ تن	-
		انواع نخ پشم	۳۰۰ تن	-
		نخ فرش ماشینی	۳۰۰ تن	-
	نساجی حریر بافت تفت	تاپس	۲۴۰۰ تن	-
		تاپس الیاف طبیعی پشم	۳۰۰ تن	-
		نخ فرش ماشینی	۳۰۰ تن	-
		نخ خامه قالی	۳۰۰ تن	-
	پدرام باف تفت	پارچه سیستم پنبه‌ای و الیاف مصنوعی	۷۷۰۰۰۰ مترمربع	-
	محمدعلی نوری	پارچه گردباف	۲۰ تن	-
	بافندگی رزباف هاشمیه کویر یزد	پارچه سیستم پنبه‌ای و الیاف مصنوعی	۳۴۰۰۰۰ مترمربع	-
	محمدحسین عباسی	پارچه سیستم پنبه‌ای و الیاف مصنوعی	۳۵۰۰۰۰ مترمربع	-
	نساجی سیمین تاب تفت	تثبیت تاب نخهیت ست	۱۲۰۰ تن	-
	فاطمه هرندی	پارچه سیستم پنبه‌ای و الیاف مصنوعی	۱۲۰۰۰ مترمربع	-
	محمد مهدی غلامرضائی	پارچه رو میلی	۴۰۰۰۰ مترمربع	-
		پارچه ترمه	۱۵۰۰۰ مترمربع	-
	سیدحیدر سالاری	پارچه ترمه	۴۲۰۰۰ مترمربع	-
	پویا ریس یزد	نخ پلی‌استر	۶۰۰۰ تن	-
	تولیدی پتوی نگار یزد	پتو راشل	۱۱۵۰۰۰ تخته	-
	بافندگی رزباف هاشمیه کویر یزد	پارچه ترمه	۶۰۰۰۰ مترمربع	-
	پارسیان لفاف پلیمر یزد	پارچه‌های لمینیت شده یا پوشش داده شده با مواد پلیمری و رزین‌ها	۱۵۰۰ تن	-
	حجاب آرا ابریشمی	پارچه حلقوی تخت	۳۸ تن	-



شهرستان/شهر	صنعت/شرکت	نام محصول	ظرفیت تولید (تن یا متر مربع/سال)	تعداد کارکنان تقریبی (نفر)
	میلاذ آبدار	رو فرش	۱۵۰۰۰ مترمربع	-
	الماس ترمه کویر	رومیزی	۹۵۰۰۰ عدد	-
		جانمازی و سجاده	۲۰۰۰۰ عدد	-
	طاها گبه ایساتیس	فرش ماشینی	۶۰۰۰۰ مترمربع	-
	محمدحسین پاروئی	پارچه رو میلی	۲۰۰۰۰۰ مترمربع	-
	گلیم بافی کهن یزد	پتو مینک	۶۰۰۰۰ تخته	-
	سیمین پتو	نخ پلی استر تکسچره (تاب مجازی)	۱۱۰۰ تن	-
		پتو سفری	۱۳۰۰۰۰ تخته	-
		رو فرش	۷۳۰۰۰۰ مترمربع	-
	بهبافت پل است یزد	نخ شنیل	۷۵ تن	-
		پارچه‌های لمینیت شده یا پوشش داده شده با مواد پلیمری و رزین‌ها	۱۰۵۰ تن	-
		منسوج بی بافت، تشکیل لایه به روش مذاب اسپان باند، با اتصال حرارتی	۵۵۰۰ تن	-
		چاپ فلکسو	۱۰۰۰ تن	-
		ایجاد روکش پلی اتیلن بر روی لایه‌های غیر پلاستیکی	۱۰۵۰ تن	-
مهریز	عریض باف کویر	پارچه سیستم پنبه‌ای و الیاف مصنوعی	۶۱۰۰۰۰ مترمربع	-
	بافندگی هنر کویر یزد	پارچه سیستم پنبه‌ای و الیاف مصنوعی	۳۵۰۰۰۰ مترمربع	-
	حسین و علی کاجی	پارچه کشاف گردبافی	۷۰ تن	-
	سیمین الیاف یزد	نخ تکسچرایزینگ	۱۰۰۰ تن	-
	کارخانجات نساجی پردیس یزد	پارچه پنبه پلی استر	۶۵۰۰۰۰ مترمربع	-
		چله کشی بخشی	۶۲۰ تن	-
		چاپ دیجیتال	۷۵۰ تن	-
	نگارین الیاف یزد	رنگرزی نخ آکرلیک	۶۰۰ تن	-
		رنگرزی نخ پلی استر	۶۰۰ تن	-
		رنگرزی الیاف و تاپس آکرلیک	۶۰۰ تن	-
		رنگرزی الیاف و تاپس پلی استر	۶۰۰ تن	-
	دانش بنیان شادریز بافت کویر	پارچه پرده‌ای (تار و پود فیلامنت)	۲۵۰۰۰۰ مترمربع	-



شهرستان/شهر	صنعت/شرکت	نام محصول	ظرفیت تولید (تن یا متر مربع/سال)	تعداد کارکنان تقریبی (نفر)	
		منسوج بی بافت، تشکیل لایه در محیط خشک به روش کاردینگ، با اتصال مکانیکی (سوزن زنی)	۱۰۰۰ تن		
		چاپ دیجیتال	۲۰۰۰ تن		
	نوخ ترنج ایستایس	موکت فیروزه یزد	نخ پلی استر تکسچره (تاب مجازی)	۱۰۰۰ تن	-
			موکت تافتینگ	۲۲۰۰۰۰۰ مترمربع	-
			موکت نمدی و کبریتی	۱۹۰۰۰۰۰ مترمربع	-
			موکت کف پوش خودرو - تخت	۲۰۰۰۰۰۰ مترمربع	-
			منسوج بی بافت، تشکیل لایه در محیط خشک به روش کاردینگ، با اتصال حرارتی	۷۵۰ تن	-
			چاپ دیجیتال	۲۰۰۰ تن	
	میبد	تعاونی زیلوبافان میبد	پارچه سیستم پنبه‌ای و الیاف مصنوعی	۷۵۰۰۰۰۰ مترمربع	-
			زیلو	۴۰۰ تخته	
تعاونی زیلوبافان میبد		پارچه سیستم پنبه‌ای و الیاف مصنوعی	۳۵۰۰۰۰۰ مترمربع	-	
		زیلو	۲۷۰۰۰ تخته		
مجتمع صنایع چاپ و رنگریزی به‌نگاریزد	رنگریزی، چاپ و تکمیل پارچه	۶۲۵۰۰۰۰ مترمربع	-		
مرهم ساز میبد	پنبه هیدروفیل	۸۰ تن	-		
	انواع باند	۶۰ تن			
مهدی سقاچی فیروزآبادی	پارچه سیستم پنبه‌ای و الیاف مصنوعی	۱۴۵۰۰۰ مترمربع	-		
زرکیسه یزد	نخ پلی پروپیلن	۷۰۰۰ تن	-		
	گونی پلی پروپیلن	۶۰۰۰ تن			
	رول نایلون	۶۳۰ تن			
مهگرد میبد	نخ پتو	۳۶۰ تن	۲۰-۴۹		
کیارش حکیمی میبدی	پنبه هیدروفیل	۵۰۰ تن	-		
الوان پتو	نخ پتو	۱۵۰۰ تن	-		
	پارچه‌های سیستم پنبه‌ای و الیاف مصنوعی	۶۵۰۰۰ مترمربع			
	رو فرشی	۲۲۰۰۰۰ مترمربع			
کسری پلیمر کویر میبد	کیسه پلی پروپیلن بافته شده ساده	۲۵۰۰ تن	-		
	جامبوگ	۴۰۰۰ تن			



شهرستان/شهر	صنعت/شرکت	نام محصول	ظرفیت تولید (تن یا متر مربع/سال)	تعداد کارکنان تقریبی (نفر)
		تک رشته‌ها از پلی‌پروپیلن	۶۵۰۰ تن	
	یاس کیسه میبد	کیسه پلی‌پروپیلن بافته‌شده لمینیت شده	۷۲۰۰ تن	-
		تک رشته‌ها از پلی‌پروپیلن	۵۶۰۰ تن	
	صنایع کرک یزد	تاپس آکرلیک	۲۸۰۰ تن	-
		نخ فرش ماشینی	۵۲۰۰ تن	
		رنگرزی الیاف و تاپس آکرلیک	۸۰۰۰ تن	
	زیبا ریس میبد	تاپس آکرلیک	۲۲۰۰ تن	-
		نخ فرش ماشینی	۲۰۰۰ تن	
		رنگرزی الیاف و تاپس آکرلیک	۳۰۰۰ تن	
	ایران تاب	تاپس آکرلیک	۶۵۰ تن	-
		نخ فرش ماشینی	۲۰۵۰ تن	
		رنگرزی الیاف و تاپس آکرلیک	۱۷۰۰ تن	
یزد	تولیدی ریسندگی و بافندگی مجاهد یزد	انواع پتو	۹۰۰۰۰ تخته	-
	یزد باف	چیت و چلوار	۴۵۰۰۰۰۰ مترمربع	-
	یزد گلباف	گلیم ماشینی رو فرشی	۱۳۵۰۰ مترمربع	-
	تعاونی صنایع بافندگان یزد	پارچه سیستم پنبه‌ای و الیاف مصنوعی	۶۵۰۰۰۰۰ مترمربع	-
	نسیم یزد	پارچه پرده‌ای	۶۰۰۰۰ مترمربع	-
		پارچه رو میلی	۸۰۰۰۰ مترمربع	
		رو فرشی	۵۰۰۰۰ مترمربع	
	ریسندگی و بافندگی ریسکار	نخ پنبه پلی‌استر	۱۰۰۰ تن	-
	عزیزا... راغبی	پارچه سیستم پنبه‌ای و الیاف مصنوعی	۳۶۰۰۰۰ مترمربع	-
	علی اکبر اصغرزاده	نختابی	۱۵۰ تن	-
	علی اکبر حقانی	پارچه پنبه‌ای و الیاف مصنوعی	۴۰۰۰۰۰ مترمربع	-
	تولیدی پتوی نگار یزد	نخ پتو	۷۲۰ تن	-
		انواع پتو	۲۵۰۰۰ تخته	-
	تعاونی رنگ و تکمیل پارچه طاوس یزد	رنگرزی انواع پارچه	۲۸۰۰۰۰۰ مترمربع	-
	سید علی جلالیان	پارچه پنبه‌ای و الیاف مصنوعی	۱۶۰۰۰۰ مترمربع	-
	ریسندگی و بافندگی نیک یزد	نخ پتو	۳۰۰ تن	-



تعداد کارکنان تقریبی (نفر)	ظرفیت تولید (تن یا متر مربع/سال)	نام محصول	صنعت/شرکت	شهرستان/شهر
-	۶۰۰۰۰ تخته	انواع پتو		
-	۱۱۰۰ تن	نخ پنبه پلی استر	یزد تاب	
-	۵۷۰۰۰۰۰ مترمربع	رنگرزی، چاپ و تکمیل پارچه پنبه	بافندگی، تکمیل و چاپ آذر یزد	
-	۱۵۰۰۰۰۰ مترمربع	فرش ماشینی	فرش ستاره کویر یزد	
-	۲۵۰۰۰۰ مترمربع	پارچه پنبه‌ای و الیاف مصنوعی	احمد هندوانه کار	
-	۷۵۰۰۰۰ مترمربع	پارچه پنبه‌ای و الیاف مصنوعی	اکبر شایق جایگزینی	
-	۳۰۰ تن	ریسندگی نخ پتو	هنر تکس	
-	۱۰۰۰۰۰۰ مترمربع	پارچه فاستونی	کارخانجات بافت نقره‌ای یزد	
-	۶۰۰۰۰۰ مترمربع	پارچه سیستم پنبه‌ای و الیاف مصنوعی	علیرضا شایق	
-	۳۰۰۰۰۰ مترمربع	پارچه سیستم پنبه‌ای و الیاف مصنوعی	کارخانجات بافت طلایی یزد	
-	۶۵۰ تن	نخ کاموا	عالی ریس	
-	۱۰۵۰ تن	نخ فرش ماشینی نخ آکرلیک		
-	۱۴۰۰۰۰ مترمربع	پارچه پنبه‌ای و الیاف مصنوعی	احمد پورنیشابوری	
-	۱۲۰۰۰ تخته	انواع پتو	بافت هلال یزد	
-	۳۳۰ تن	نخ پتو	خوب ریس	
-	۱۵۰۰۰۰ مترمربع	پارچه رو مبلی	مجید سلطانی	
-	۱۲۰۰۰ مترمربع	رو فرشی	سیدجلال قبله‌زاده	
-	۱۶۵۰ تن	نخ پنبه پلی استر	ریسندگی شادریس	
-	۶۰۰۰۰۰ مترمربع	فرش ماشینی	صنعت پشم یزد	
-	۱۵۰۰۰۰۰۰ مترمربع	رنگرزی، چاپ و تکمیل پارچه پنبه‌ای	نقشین یزد	
-	۷۰۰ تن	رنگرزی نخ پشم	گلبرگ باف	
-	۳۰۰۰۰ تخته	انواع پتو	آلاله باف یزد	
-	۵۰۰۰۰۰۰۰ مترمربع	پارچه سیستم پنبه‌ای و الیاف مصنوعی	یزد باف	
-	۱۵۰ تن	خامه قالی	ریسندگی گلشن یزد	
-	۱۵۰ تن	نخ پتو		



شهرستان/شهر	صنعت/شرکت	نام محصول	ظرفیت تولید (تن یا متر مربع/سال)	تعداد کارکنان تقریبی (نفر)
		فرش ماشینی	۱۷۰۰۰۰ مترمربع	
	سیدضیاء مرتضوی زارچ	نخ پتو	۳۰۰ تن	-
		پتوی خام	۱۰۸۰۰۰ تخته	
	صنایع ریسندگی و بافندگی پامچال یزد	پارچه صنعتی	۷۰۰۰۰۰ مترمربع	-
	اکسیر یزد	رنگرزی و چاپ و تکمیل پارچه	۳۶۰۰۰۰۰ مترمربع	-
	عباس شکیبایی	پارچه سیستم پنبه‌ای و الیاف مصنوعی	۲۶۵۰۰۰ مترمربع	-
	تولیدی رنگرزی یزد	رنگرزی الیاف آکرلیک	۴۵۰۰ تن	-
	صدیقه محمدی	پتوی خام	۲۱۰۰۰ تخته	-
	الیاف یزد	نخ بی سی اف	۴۵۰۰ تن	-
	نساجی عروس یزد	پارچه سیستم پنبه‌ای و الیاف مصنوعی	۱۹۰۰۰۰ مترمربع	-
	ریسندگی شادریس	نخ سیستم پنبه‌ای و الیاف مصنوعی	۱۰۰۰ تن	-
	حسن نیک رفتار	پارچه سیستم پنبه‌ای و الیاف مصنوعی	۲۰۰۰۰۰ مترمربع	-
	حسین دربیدی	پارچه پنبه‌ای و الیاف مصنوعی	۱۵۰۰۰۰ مترمربع	-
	محمدعلی آسایش	نخ تابی	۱۲۰ تن	-
	فرش شاد نقش یزد	فرش ماشینی	۳۵۰۰۰ مترمربع	-
	بافت وحید یزد	پارچه پنبه‌ای و الیاف مصنوعی	۴۰۰۰۰۰ مترمربع	-
	غلامحسین حکیمیان عالی رنگ یزد	رنگرزی الیاف	۱۴۰۰ تن	-
	علی محمد رحمانی	پارچه پنبه‌ای و الیاف مصنوعی	۳۴۰۰۰۰ مترمربع	-
	پشم تاب ایران	نخ فاستونی	۱۶۰۰ تن	-
	کوپر فاستون	رنگرزی و تکمیل انواع پارچه	۶۰۰۰۰۰۰ مترمربع	-
	علی میرشمسی	پتوی خام	۳۰۰۰۰ تخته	-
	محمود عمو قدیری	پارچه پنبه‌ای و الیاف مصنوعی	۲۰۰۰۰۰ مترمربع	-
	محمدعلی میرحسینی	پارچه سیستم پنبه‌ای و الیاف مصنوعی	۱۵۰۰۰۰ مترمربع	-
	محسن سلطانی گرد فرامرزی	نخ فانتزی	۱۵ تن	-



شهرستان/شهر	صنعت/شرکت	نام محصول	ظرفیت تولید (تن یا متر مربع/سال)	تعداد کارکنان تقریبی (نفر)
	غلامرضا خوشنویس	پارچه رو مبلی	۴۰۰۰۰ مترمربع	-
	شعبان سلطانی گرد فرامرزی	پارچه رو مبلی	۳۰۰۰۰ مترمربع	-
		رو فرشی	۶۰۰۰۰ مترمربع	-
	سعید سلطانی	پارچه سیستم پنبه‌ای و الیاف مصنوعی	۱۰۰۰۰۰ مترمربع	-
	یکپارچه بافت کویر	پارچه سیستم پنبه‌ای و الیاف مصنوعی	۳۷۵۰۰۰ مترمربع	-
	یزد گل‌بین	پارچه رو مبلی	۲۸۵۰۰۰ مترمربع	-
	حبیب اله سلطانی	پارچه رو مبلی	۶۵۰۰۰ مترمربع	-
	علیرضا فلاح تفتی	پارچه رو مبلی	۲۵۰۰۰ مترمربع	-
	بافندگی جواهریاف یزد	پارچه سیستم پنبه‌ای و الیاف مصنوعی	۴۰۰۰۰۰ مترمربع	-
	محمدعلی سالاری زارچ	پارچه سیستم پنبه‌ای و الیاف مصنوعی	۱۷۵۰۰۰ مترمربع	-
		پارچه صنعتی	۳۰۰۰۰ مترمربع	-
	محمدحسن سلطانی گرد فرامرزی	رو فرشی	۱۴۰۰۰ مترمربع	-
	حمیدرضا سلطانی گرد فرامرزی	پارچه رو مبلی	۱۰۰۰۰۰ مترمربع	-
	جمال سلطانی گرد فرامرزی	پارچه رو مبلی	۶۷۰۰۰ مترمربع	-
	عباس سلطانی گرد فرامرزی	پارچه پنبه‌ای و الیاف مصنوعی	۷۵۰۰۰ مترمربع	-
		رو فرشی	۴۵۰۰۰ مترمربع	-
	رضا سلطانی گرد فرامرزی	پارچه رو مبلی	۴۰۰۰۰ مترمربع	-
	محمدحسن اشترزاده	پارچه پنبه‌ای و الیاف مصنوعی	۱۰۰۰۰۰ مترمربع	-
	محمدجواد سلطانی گرد فرامرزی	پارچه رو مبلی	۲۵۰۰۰ مترمربع	-
	سیمین پتو	انواع پتو	۲۰۰۰۰۰ تخته	-



شهرستان/شهر	صنعت/شرکت	نام محصول	ظرفیت تولید (تن یا متر مربع/سال)	تعداد کارکنان تقریبی (نفر)
	علی اکبر سلطانی گرد فرامرزی	رو فرشی	۵۵۰۰۰ مترمربع	-
		پارچه رو میلی	۳۰۰۰۰ مترمربع	-
	کارخانجات نساجی طره یزد	نخ پنبه‌ای و الیاف مصنوعی	۱۹۰۰ تن	-
		پارچه سیستم پنبه‌ای و الیاف مصنوعی	۱۲۰۰۰۰۰ مترمربع	-
	حسین سلطانی گرد فرامرزی	پارچه پنبه‌ای و الیاف مصنوعی	۶۰۰۰۰ مترمربع	-
		پارچه رو میلی	۲۳۰۰۰ مترمربع	-
	علی اعتمادی فر	پارچه سیستم پنبه‌ای و الیاف مصنوعی	۳۰۰۰۰۰ مترمربع	-
	محمدعلی سلطانی گرد فرامرزی	پارچه سیستم پنبه‌ای و الیاف مصنوعی	۴۵۰۰۰ مترمربع	-
		رو فرشی	۵۳۰۰۰ مترمربع	-
	محمدحسین سلطانی گرد فرامرزی	پارچه پنبه‌ای و الیاف مصنوعی	۱۲۰۰۰۰ مترمربع	-
	شعبانعلی دهقانی محمودآبادی	پارچه سیستم پنبه‌ای و الیاف مصنوعی	۲۳۰۰۰۰ مترمربع	-
		انواع پتو	۴۸۰۰۰ تخته	-
	عباس سلطانی گرد فرامرزی	پارچه سیستم پنبه‌ای و الیاف مصنوعی	۸۰۰۰۰ مترمربع	-
	محمدحسین میرشمسی	پارچه پنبه‌ای و الیاف مصنوعی	۵۸۰۰۰۰ مترمربع	-
	عباس حقانی	پارچه پنبه‌ای و الیاف مصنوعی	۳۰۰۰۰۰ مترمربع	-
	سیدابراهیم میرحسینی	پارچه پنبه‌ای و الیاف مصنوعی	۱۶۰۰۰۰ مترمربع	-
	بافندگی رازی باف یزد	رو فرشی	۲۵۰۰۰ مترمربع	-
	کاظم حقانی	پارچه پنبه‌ای و الیاف مصنوعی	۱۳۰۰۰۰ مترمربع	-
	محمدحسین فرقانیان اله‌آبادی	پارچه پنبه‌ای و الیاف مصنوعی	۱۶۵۰۰۰ مترمربع	-
		رو فرشی	۷۲۰۰۰ مترمربع	-



شهرستان/شهر	صنعت/شرکت	نام محصول	ظرفیت تولید (تن یا متر مربع/سال)	تعداد کارکنان تقریبی (نفر)
	تعاونی سیمین زارچ یزد	رو فرشی	۹۵۰۰۰ مترمربع	-
	نخ سایه یزد	نخ فانتزی	۵۰ تن	-
	گلبافت یزد	رو مبلی	۳۲۵۰۰۰ مترمربع	-
		رو فرشی	۲۰۰۰۰۰ مترمربع	-
	محمدحسین دهقانی محمودآبادی	پارچه پنبه‌ای و الیاف مصنوعی	۵۰۰۰۰ مترمربع	-
		رو فرشی	۵۲۰۰۰ مترمربع	-
	علی محمد سلطانی گرد فرامرزی	رو مبلی	۲۸۵۰۰۰ مترمربع	-
	محمود صالحی گرد فرامرزی	رو مبلی	۱۴۰۰۰۰ مترمربع	-
	علی اکبر سلطانی گرد فرامرزی	پارچه پنبه‌ای و الیاف مصنوعی	۱۷۵۰۰۰ مترمربع	-
		پارچه رو مبلی	۱۳۰۰۰۰ مترمربع	-
	علی محمد سلطانی گرد فرامرزی	رو فرشی	۱۳۰۰۰۰ مترمربع	-
	پوشانک یزد	پارچه کشباف گردگردبافی	۵۸۰ تن	-
	رز بافت شریف	پارچه سیستم پنبه‌ای و الیاف مصنوعی	۱۶۰۰۰۰ مترمربع	-
	خوشریس یزد	پوشاک کشباف	۵۰۰ تن	-
		پارچه کشباف تخت بدون رنگرزی	۱۵۰۰ تن	-
	مهدی شارق یزدی	پارچه پنبه‌ای و الیاف مصنوعی	۱۷۵۰۰۰ مترمربع	-
	ریسندگی و بافندگی یزدکویر	نخ پتو	۳۰۰ تن	-
		نخ بی سی اف	۵۰۰ تن	-
		پتو خام	۹۰۰۰۰ تخته	-
	محسن محسنیان فرد	پارچه سیستم پنبه‌ای و الیاف مصنوعی	۳۷۰۰۰۰ مترمربع	-
	حمیدرضا و نادر و ناهید مقدری	تکمیل پتو	۱۰۰۰۰۰ تخته	-
		انواع پتو	۱۰۰۰۰۰ تخته	-
	محمدحسین و محمدکاظم انتظار بقیه ا...	پارچه پنبه‌ای و الیاف مصنوعی	۵۵۰۰۰۰ مترمربع	-



شهرستان/شهر	صنعت/شرکت	نام محصول	ظرفیت تولید (تن یا متر مربع/سال)	تعداد کارکنان تقریبی (نفر)
	نخ چین یزد	پارچه سیستم پنبه‌ای و الیاف مصنوعی	۳۵۰۰۰۰ مترمربع	-
		پتوی خام	۴۸۰۰۰ نخته	
	رنگرزی، چاپ و تکمیل کیمیاگران یزد	رنگرزی، چاپ و تکمیل پارچه	۵۰۰۰۰۰ مترمربع	-
	گلبار نساج یزد	تکمیل منسوجات رو فرشی	۳۰۰ تن	-
		رو فرشی	۱۰۰۰۰ مترمربع	
	محمدرضا فلاح منشادی	پارچه کشاف گردبافی	۲۰۰ تن	-
	ترمه رضائی بافت یزد	پارچه سیستم پنبه‌ای و الیاف مصنوعی	۳۹۰۰۰۰ مترمربع	-
	نیک فاستون	پارچه سیستم پنبه‌ای و الیاف مصنوعی	۲۱۵۵۰۰۰ مترمربع	-
	حسن شبانی پورمبیدی	پارچه رو مبلی	۲۰۰۰۰۰ مترمربع	-
	محمدرضا سلطانی گرد فرامرزی	پارچه رو مبلی	۴۵۰۰۰ مترمربع	-
		پارچه سیستم پنبه‌ای و الیاف مصنوعی	۱۵۰۰۰۰ مترمربع	
	ریسندگی ثابت یزد	نخ پنبه پلی‌استر	۵۰۰ تن	-
	احمد صلواتی	پارچه سیستم پنبه‌ای و الیاف مصنوعی	۲۷۵۰۰۰ مترمربع	-
	غلامحسین فخرآبادی	پارچه سیستم پنبه‌ای و الیاف مصنوعی	۴۵۰۰۰۰ مترمربع	-
	محمدصادق طالب مالگیری	پارچه سیستم پنبه‌ای و الیاف مصنوعی	۲۶۰۰۰۰ مترمربع	-
	ریسندگی نخ آفتاب یزد	ریسندگی نخ پنبه‌ای و الیاف مصنوعی	۱۲۰۰ تن	-
		نختابی	۶۰۰ تن	
	حسین خاتمی راد	پارچه سیستم پنبه‌ای و الیاف مصنوعی	۱۰۰۰۰۰ مترمربع	-
	کبیر نخ یزد	فرش ماشینی	۱۵۰۰ مترمربع	-
		رنگرزی الیاف	۱۵۰۰ تن	
	محمدعلی سلطانی گرد فرامرزی	پارچه رو مبلی	۷۵۰۰۰ مترمربع	-
		رو فرشی	۷۵۰۰۰ مترمربع	
	هامون کویر یزد	پارچه فاستونی	۳۷۵۰۰۰ مترمربع	-



شهرستان/شهر	صنعت/شرکت	نام محصول	ظرفیت تولید (تن یا متر مربع/سال)	تعداد کارکنان تقریبی (نفر)
		پارچه سیستم پنبه‌ای و الیاف مصنوعی	۱۲۰۰۰۰ مترمربع	
	سهیل پود یزد	پارچه رو مبلی	۱۴۴۰۰۰ مترمربع	-
	محباباف یزد	پارچه سیستم پنبه‌ای و الیاف مصنوعی	۱۰۰۰۰۰۰۰ مترمربع	-
	ریسندگی و بافندگی زرباف یزد	رو فرش	۱۹۰۰۰۰۰ مترمربع	-
		نخ بی سی افیلی پروپیلن	۹۵۰ تن	
	کارخانه ترمه بافی قانعان	پارچه رو مبلی	۱۱۰۰۰۰۰ مترمربع	-
		نخ فانتزی شانل	۲۰۰ تن	
	ریسندگی و بافندگی دیبا یزد	نخ فانتزی شانل	۴۰ تن	-
		پارچه سیستم پنبه‌ای و الیاف مصنوعی	۶۳۰۰۰۰ مترمربع	
	جلال سلطانی گرد فرامرزی	پارچه رو مبلی	۶۰۰۰۰۰ مترمربع	-
		رو فرش	۲۵۰۰۰۰ مترمربع	
	حسین و بیتا گل وردزاده	پارچه سیستم پنبه‌ای و الیاف مصنوعی	۴۰۰۰۰۰ مترمربع	-
	نساجی پروان یزد	پارچه سیستم پنبه‌ای و الیاف مصنوعی	۸۰۰۰۰۰ مترمربع	-
	ریسندگی کویر پارس نخ یزد	نخ هایبالک	۲۵۰۰ تن	-
	محمدحسین جوکار خانقاه	پارچه سیستم پنبه‌ای و الیاف مصنوعی	۲۵۰۰۰۰ مترمربع	-
	پتو بافی طلایی	پارچه رو مبلی	۵۵۰۰۰۰ مترمربع	-
		پارچه مخمل	۲۵۰۰۰۰ مترمربع	
		گلیم ماشینی فرش سبک	۱۰۰۰۰۰ مترمربع	
	محمدرضا گلستانی گرد فرامرزی	پارچه رو مبلی	۲۵۰۰۰۰ مترمربع	-
		نخ فانتزی شانل	۲۰ تن	
	بافت میلاد یزد	پارچه سیستم پنبه‌ای و الیاف مصنوعی	۳۵۰۰۰۰ مترمربع	-



شهرستان/شهر	صنعت/شرکت	نام محصول	ظرفیت تولید (تن یا متر مربع/سال)	تعداد کارکنان تقریبی (نفر)
	بافندگی اندیشه آذین یزد	پارچه رو مبلی	۲۵۰۰۰۰ مترمربع	-
	بافت محبوب یزد	انواع پتو سیلک	۶۰۰۰۰۰ تخته	۱۱۵
	محمدعلی دهقان دره شیر	پارچه سیستم پنبه‌ای و الیاف مصنوعی	۱۳۰۰۰۰ مترمربع	-
	اطلس سینا یزد	پارچه رو مبلی	۲۰۰۰۰۰۰ مترمربع	-
		نخ فانتری شانل	۳۰۰ تن	-
		تکمیل انواع پارچه به‌جز پارچه کشیاف	۲۵۰۰ تن	-
	علی محمد رضائی صدرآبادی	پارچه سیستم پنبه‌ای و الیاف مصنوعی	۶۵۰۰۰۰ مترمربع	-
	نگاربافت جنوب یزد	نختابی	۹۰ تن	-
		پارچه سیستم پنبه‌ای و الیاف مصنوعی	۱۹۰۰۰۰۰ مترمربع	-
	غزال حریر یزد	پارچه سیستم پنبه‌ای و الیاف مصنوعی	۹۵۰۰۰۰ مترمربع	-
	محمودرضا آبشوری یزدی	پارچه سیستم پنبه‌ای و الیاف مصنوعی	۱۱۵۰۰۰ مترمربع	-
	تعاونی پوشینه بافان یزد	پارچه سیستم پنبه‌ای و الیاف مصنوعی	۱۰۰۰۰۰۰ مترمربع	-
	فرش سیما کویر	فرش ماشینی	۵۰۰۰۰ مترمربع	-
	نساجی بافت شهاب یزد	پارچه سیستم پنبه‌ای و الیاف مصنوعی	۲۰۰۰۰۰۰ مترمربع	-
	احمد نخ کش	پارچه رو مبلی	۱۰۰۰۰۰ مترمربع	-
		رو فرشی	۱۲۵۰۰۰ مترمربع	-
	محمدعلی ابراهیمی	پارچه سیستم پنبه‌ای و الیاف مصنوعی	۲۵۰۰۰۰ مترمربع	-
	تولیدی صنعتی پرز الیاف یزد	منسوجات بی بافت	۴۰۰۰ تن	-
		انواع لایی بی بافت با الیاف دوجزئی	۲۵۰ تن	-
		لایی چسب	۲۵۰ تن	-
		لمینت روکش پلاستیک	۱۵۵۰ تن	-
	فرش نگین کسری یزد	گلیم ماشینی	۱۴۵۰۰۰ مترمربع	-
	اکبر شیخ جعفری یزدی	پارچه رو مبلی	۱۵۰۰۰۰ مترمربع	-



شهرستان/شهر	صنعت/شرکت	نام محصول	ظرفیت تولید (تن یا متر مربع/سال)	تعداد کارکنان تقریبی (نفر)
	علی محمد سلطانی گرد فرامرزی	پارچه رو مبلی	۷۵۰۰۰ مترمربع	-
		رو فرشی	۷۵۰۰۰ مترمربع	-
	سید محمدعلی حیدرپور زارچی	پارچه سیستم پنجه‌ای و الیاف مصنوعی	۲۰۰۰۰۰ مترمربع	-
	پاسارگاد پلی‌استر یزد	نخ‌های فیلامنت	۵۰۰ تن	-
	نساجی رنگین باف یزد	پارچه سیستم پنجه‌ای و الیاف مصنوعی	۱۰۰۰۰۰۰ مترمربع	-
	حسین جعفری زارچ	نخ پتو	۱۵۰ تن	-
	نساجی یزد	فرش ماشینی	۲۷۰۰ مترمربع	-
		تاپس آکرلیک	۲۵۰۰ تن	-
	ریسندگی و بافندگی زر ریس	پارچه پرده‌ای	۸۰۰۰۰۰ مترمربع	-
	تولیدی امیر یزد	رو فرشی	۸۰۰۰۰۰ مترمربع	-
		نخ پتو	۳۰۰ تن	-
		انواع پتو مسافرتی	۲۰۰۰۰۰ تخته	-
	محمدعلی شایق	پارچه سیستم پنجه‌ای و الیاف مصنوعی	۳۰۰۰۰۰ مترمربع	-
		پارچه پرده‌ای	۱۰۰۰۰۰ مترمربع	-
	محمود سلطانی	پارچه رو مبلی	۱۵۰۰۰۰ مترمربع	-
		پارچه پرده‌ای	۵۰۰۰۰ مترمربع	-
	محمدعلی توکلی گرد فرامرزی	پارچه رو مبلی	۲۰۰۰۰۰ مترمربع	-
	رضا سلطانی گرد فرامرزی	رو فرشی	۱۰۰۰۰۰ مترمربع	-
	محمدهادی گلزارفرد	پارچه رو مبلی	۶۵۰۰۰ مترمربع	-
		پارچه پرده‌ای	۶۵۰۰۰ مترمربع	-
	علی اصغر نخ کش	رو فرشی	۸۰۰۰۰۰ مترمربع	-
	محمدحسن سلطانی گرد فرامرزی	رو فرشی	۲۵۰۰۰۰ مترمربع	-



شهرستان/شهر	صنعت/شرکت	نام محصول	ظرفیت تولید (تن یا متر مربع/سال)	تعداد کارکنان تقریبی (نفر)
	سیدحمید آتشی کارخانجات نساجی سوسن جنوب یزد	قیطان	۱۰۰ تن	-
		پارچه سیستم پنبه‌ای و الیاف مصنوعی	۸۰۰۰۰۰ مترمربع	-
		پارچه پرده‌ای	۵۰۰۰۰۰ مترمربع	-
	علی محمد سلطانی گرد فرامرزی	رو فرش	۶۷۰۰۰۰ مترمربع	-
	صنایع ریسندگی و بافندگی تکریس لطیف یزد	نخ پتو	۷۶۰ تن	-
	حوله رؤیا کویر	انواع حوله	۲۰۰ تن	-
	عبدالحسین زارع شحنه	پارچه سیستم پنبه‌ای و الیاف مصنوعی	۴۰۰۰۰۰ مترمربع	-
	مبل بافت یزد	پارچه رو مبلی	۱۶۰۰۰۰ مترمربع	-
	محمدعلی سلطانی گرد فرامرزی	پارچه رو مبلی	۱۲۰۰۰۰ مترمربع	-
		پارچه سیستم پنبه‌ای و الیاف مصنوعی	۱۰۰۰۰۰ مترمربع	-
	فاطمه صادقیان شاهی	پارچه رو مبلی	۱۲۰۰۰۰ مترمربع	-
		پارچه پرده‌ای	۱۴۰۰۰۰ مترمربع	-
	تعاونی سرمه‌سازان کویر	قیطان	۶۰ تن	-
	حمیدرضا نیاکمال	پارچه سیستم پنبه‌ای و الیاف مصنوعی	۱۷۰۰۰۰ مترمربع	-
		پارچه پرده‌ای	۱۰۰۰۰۰ مترمربع	-
	تعاونی بازتاب نور ایساتیس	انواع رومیزی ترمه	۶۰۰۰ عدد	-
		روتختی ترمه	۵۰۰۰ عدد	-
		انواع پیراهن و بلوز و دامن	۱۰۰۰۰ دست	-
	حسین دهقان نیری	پارچه سیستم پنبه‌ای و الیاف مصنوعی	۱۰۰۰۰۰ مترمربع	-
	آفرند یزد	رنگرزی و تکمیل پارچه پنبه‌ای و الیاف مصنوعی	۲۰۰۰ تن	-
	سیدضیاء دشتکی	پارچه رو مبلی	۱۹۰۰۰۰ مترمربع	-
		پارچه پرده‌ای	۴۰۰۰۰ مترمربع	-



شهرستان/شهر	صنعت/شرکت	نام محصول	ظرفیت تولید (تن یا متر مربع/سال)	تعداد کارکنان (تقریبی نفر)
	پدیده کویر	پارچه رو مبلی	۱۲۰۰۰۰ مترمربع	-
	سید محمدحسین میرشمسی	رو فرش	۱۹۵۰۰۰ مترمربع	-
	مهدی خجسته	رو فرش	۲۷۰۰۰۰ مترمربع	-
		پارچه پرده‌ای	۸۰۰۰۰ مترمربع	-
	محمدنادر همتی	تکمیل انواع پارچه	۱۵۰۰ تن	-
	احمد انتظاری زارچ	پارچه سیستم پنبه‌ای و الیاف مصنوعی	۴۹۵۰۰۰ مترمربع	-
	رنگین بافت طلایی	پارچه سیستم پنبه‌ای و الیاف مصنوعی	۴۲۰۰۰۰ مترمربع	-
	کاظم دستگاه‌دار	پارچه سیستم پنبه‌ای و الیاف مصنوعی	۳۳۰۰۰۰ مترمربع	-
	فاطمه میرحسینی	پارچه سیستم پنبه‌ای و الیاف مصنوعی	۵۸۰۰۰۰ مترمربع	-
	مهدی سلطانی	پارچه رو مبلی	۱۱۵۰۰۰ مترمربع	-
	حسین یآوری مقدم	پارچه رو مبلی	۱۰۰۰۰۰ مترمربع	-
		رو فرش	۲۷۳۰۰۰ مترمربع	-
	حمیدرضا دهقان بنادکی	رو فرش	۴۸۰۰۰۰ مترمربع	-
	علی اصغر انتظاری	پارچه پرده‌ای	۲۶۰۰۰۰ مترمربع	-
	مهدی سلطانی گرد فرامرزی	پارچه رو مبلی	۲۳۰۰۰۰ مترمربع	-
	محسن سلطانی باقی‌آبادی	پارچه پرده‌ای	۴۰۰۰۰۰ مترمربع	-
	تعاونی نگارین شال یزد آرمان مینای یزد	نخ فانتزی	۶۰ تن	-
		پارچه کتن و راشل	۱۰۰ تن	-
		تکمیل انواع پارچه	۲۰۰۰ تن	-
	سیدجلال حسینی دربرزی	تکمیل انواع پارچه	۲۰۰۰ تن	-
		پارچه رو مبلی	۱۹۵۰۰۰ مترمربع	-
	محمد عدالت	تکمیل انواع پارچه	۲۵۰۰ تن	-



شهرستان/شهر	صنعت/شرکت	نام محصول	ظرفیت تولید (تن یا متر مربع/سال)	تعداد کارکنان تقریبی (نفر)
	محمدعلی سلطانی گرد فرامرزی	پارچه رو مبلی	۱۱۰۰۰۰ مترمربع	-
	تولیدی موکت پردیس بافت یزد	رو فرش	۹۰۰۰۰۰ مترمربع	-
	تولیدی در یزد	پتو مینک	۹۶۰۰۰ تخته	-
		نخ پتو	۶۰۰ تن	-
		موکت نمدی	۳۰۰۰۰۰۰ مترمربع	-
	علی قادریان	پارچه رو مبلی	۷۰۰۰۰ مترمربع	-
		جاجیم	۵۰۰۰۰ مترمربع	-
	محمدرضا سلطانی گرد فرامرزی	پارچه رو مبلی	۱۲۰۰۰۰ مترمربع	-
	فاطمه شایق	پارچه‌های سیستم پنبه‌ای و الیاف مصنوعی	۱۵۰۰۰۰ مترمربع	-
	کارخانجات فرافر	پارچه فاستونی	۳۶۰۰۰۰ مترمربع	-
		نخ ایرتکسچره	۷۰۰ تن	-
		انواع پتو مسافرتی	۱۲۰۰۰۰ تخته	-
	محمدعلی دهقان بنادکی	پارچه‌های سیستم پنبه‌ای و الیاف مصنوعی	۱۵۰۰۰۰ مترمربع	-
	مریم شکوه‌منش	رنگرزی، چاپ و تکمیل پارچه	۱۵۰۰ تن	-
	حسین مرادی	نخ تکسچره	۶۰۰ تن	-
	محمد کاظم اسلام‌نژاد نصرت‌آبادی	نخ پتو	۲۵۰ تن	-
	حمیدرضا عدالت	تکمیل انواع پارچه	۲۵۰۰ تن	-
	ناصر شاداب	پارچه کشباف گرد	۴۲ تن	-
	حسین امینی خضراآباد	قیطان	۶۰ تن	-
	مسعود سلطانی گرد فرامرزی	پارچه پرده‌ای	۲۱۰۰۰۰ مترمربع	-
	محمداسماعیل اقبالی زارچ	پارچه رو مبلی	۲۰۰۰۰۰ مترمربع	-
		رو فرش	۴۰۰۰۰۰ مترمربع	-
	حسین سلطانی گرد فرامرزی	پارچه رو مبلی	۲۸۵۰۰۰ مترمربع	-
	تعاونی فرش افسانه کویر یزد	گلیم ماشینی	۶۵۰۰۰ مترمربع	-



شهرستان/شهر	صنعت/شرکت	نام محصول	ظرفیت تولید (تن یا متر مربع/سال)	تعداد کارکنان تقریبی (نفر)
	محمدحسین شارق یزدی	پارچه رو مبلی	۵۰۰۰۰۰ مترمربع	-
	محمدرضا حکیمیان	پارچه رو مبلی	۱۰۰۰۰۰ مترمربع	-
	تعاونی پوشاک دنیا و بیتا یزد	بالش	۵۲۰۰ عدد	-
		لحاف ماشینی	۲۵۰۰ عدد	-
		انواع تشک	۱۵۰۰ عدد	-
	تعاونی زرین تاب ایده گستر یزد	نخ فانتزی شانل	۸۵ تن	-
	محسن دهشیری زاده	پارچه پرده‌ای	۷۵۰۰۰۰ مترمربع	-
	فرش خاطره کویر	فرش ماشینی	۱۴۰۰۰۰۰ مترمربع	-
	غلامرضا سلطانی	تکمیل انواع پارچه	۱۵۰۰ تن	-
	سامان پود یزد	قالیچه ماشینی فانتزی	۵۰۰ تن	-
	محمد طاحونه دار کوشکنو	انواع جوراب کشفاف زنانه	۲۵۰۰۰ جفت	-
		جوراب زنانه غیرکشفاف	۲۵۰۰۰ جفت	-
	اصغر فخرالفخر	پارچه رو مبلی	۲۰۰۰۰۰ مترمربع	-
	ریسندگی رسن ریس یزد	نخ پنبه‌ای و الیاف مصنوعی	۲۰۰۰ تن	-
	تعاونی عالی باف گلستان یزد	قالیچه ماشینی فانتزی	۹۰ تن	-
	تعاونی شماره ۲۱۷ شمیم یابان بافت کویر	فرش ماشینی	۱۰۰۰۰ مترمربع	-
		قالیچه ماشینی فانتزی	۷۰۰۰ مترمربع	-
	پترو پلی‌استر یزد	نخ ایر تکسچره	۱۵۰۰ تن	-
	محمدعلی انتظاری	پارچه رو مبلی	۱۰۰۰۰۰ مترمربع	-
		پارچه پرده‌ای	۲۰۰۰۰۰ مترمربع	-
	محمود آبائی	نختابی	۵۷۰ تن	-
		نخ فانتزی	۳۷۵ تن	-
	محمدرضا فروهرزاده	پارچه‌های سیستم پنبه‌ای و الیاف مصنوعی	۲۰۰۰۰۰ مترمربع	-
	شیوا نساج یزد	پارچه رو مبلی	۵۰۰۰۰۰ مترمربع	-
		تکمیل انواع پارچه	۴۰۰۰ تن	-
	الیاف پارس یزد	نخ پلی‌استر	۱۸۵۰۰ تن	-
	رنگین الیاف ایساتیس	نخ تکسچره	۱۳۰۰ تن	-



شهرستان/شهر	صنعت/شرکت	نام محصول	ظرفیت تولید (تن یا متر مربع/سال)	تعداد کارکنان تقریبی (نفر)
	تعاونی لطیف بافت کویر یزد	پارچه‌های سیستم پنبه‌ای و الیاف مصنوعی	۱۲۰۰۰۰ مترمربع	-
		رو فرشی	۱۶۰۰۰۰ مترمربع	
	کارا نخ نگین یزد	نخ فیلامنت پلی‌استر	۱۴۰۰ تن	-
	حریر نام کویر	پارچه‌های سیستم پنبه‌ای و الیاف مصنوعی	۲۷۰۰۰۰ مترمربع	-
		پارچه پرده‌ای	۶۰۰۰۰۰ مترمربع	
	حریر کیسه یزد	نخ پلی‌پروپیلن	۳۰۰۰ تن	-
		گونی پلی‌پروپیلن	۳۵۰۰ تن	-
	ناصر سلطانی گرد فرامرزی	پارچه رو میلی	۱۰۰۰۰۰ مترمربع	-
		رو فرشی	۲۰۰۰۰۰ مترمربع	
	تعاونی نقش بافان زارچ	پارچه پنبه‌ای و الیاف مصنوعی	۵۰۰۰۰۰۰ مترمربع	-
	علیرضا حسینی حسین‌آبادی	پارچه پنبه پلی‌استر	۶۰۰۰۰۰ مترمربع	-
	بافت نمای یزد	نخ پلی‌استر (ایر تکسچره)	۱۰۰۰ تن	-
	پارس بافت شیراز	پارچه گردباف	۱۷۰ تن	-
	رمضانعلی سلطانی گرد فرامرزی	پارچه رو میلی	۷۹۰۰۰۰ مترمربع	-
	حمید سلطانی گرد فرامرزی	پارچه رو میلی	۵۰۰۰۰۰ مترمربع	-
	سید جمال حسینی دربرزی	تابندگی و تثبیت حرارتی انواع نخ‌های فیلامنت (هیت ست شده)	۱۱۰ تن	-
	پاریز باف	گلدوزی بر روی پارچه	۱۰۰۰۰۰۰ مترمربع	-
	ریسندگی خوش نخ یزد	نخ بی سی اف پلی‌پروپیلن	۴۵۰۰ مترمربع	-
	علی دستجردی	پارچه پنبه پلی‌استر	۱۳۰۰۰۰ مترمربع	-
	تعاونی نقشی بر تار و پود کویر یزد	انواع نوار و قیطان منسوج	۲۲۵ تن	-
		انواع ریسمان و طناب از الیاف مصنوعی یا مخلوط	۲۲۵ تن	
	محمدرضا اقبالی	رو فرشی	۲۵۰۰۰۰ مترمربع	-



شهرستان/شهر	صنعت/شرکت	نام محصول	ظرفیت تولید (تن یا متر مربع/سال)	تعداد کارکنان تقریبی (نفر)
	مرتضی مودیان	پارچه پرده‌ای (تار و پود فیلامنت)	۷۸۰۰۰۰ مترمربع	-
		پارچه رو مبلی	۴۷۰۰۰۰ مترمربع	
	محمدحسین سلطانی گرد فرامرزی	پارچه پنبه پلی‌استر	۱۷۰۰۰۰ مترمربع	-
	سعادت نسا جان یزد	پارچه پنبه پلی‌استر	۴۰۰۰۰۰۰ مترمربع	-
		نخ پلی‌استر ویسکوز (رینگ)	۱۵۰۰ تن	
		پارچه پلی‌استر ویسکوز	۵۰۰۰۰۰۰ مترمربع	
		رنگرزی، چاپ و تکمیل پارچه تاری پودی	۷۵۰۰ تن	-
		نخ صد در صد پنبه‌ای (رینگ)	۱۵۰۰ تن	
		نخ پنبه پلی‌استر (رینگ)	۱۲۷۵ تن	
		پارچه پنبه پلی‌استر	۴۰۰۰۰۰۰ مترمربع	
		پارچه پنبه ویسکوز	۵۰۰۰۰۰۰ مترمربع	
	مهدی سلطانی گرد فرامرزی	پارچه رو مبلی	۱۵۰۰۰۰ مترمربع	-
	بافندگی الماس کبیرایساتیس	گلدوزی بر روی پارچه	۸۵۰۰۰ مترمربع	-
	ناصر سلطانی گرد فرامرزی	نخ پلی‌استر تکسچره (تاب مجازی)	۶۰۰	-
	محمود حیدری مزرعه آخوند	پارچه پنبه پلی‌استر	۴۰۰۰۰۰ مترمربع	-
	وحید سلطانی گرد فرامرزی	پارچه رو مبلی	۲۵۰۰۰۰ مترمربع	-
	احمد موسی‌الرضائی	نخ شنیل	۸۵ تن	-
		نخ بی سی اف پلی‌پروپیلن	۸۵۰ تن	
		رو فرش	۸۷۰۰۰۰ مترمربع	
	محمد زنبق	نخ شنیل	۱۶۰ تن	-
	محمدعلی اکرم یزدی	نخ شنیل	۱۹۰ تن	-
	جلیل جمالی	رنگرزی نخ پلی‌استر	۴۵۰ تن	-
	تعاونی صنایع نساجی آیین رز کویر	پارچه پرده‌ای (تار و پود فیلامنت)	۴۰۰۰۰۰ مترمربع	-
	محمد غلام‌رضائی	پارچه پرده‌ای (تار و پود فیلامنت)	۳۱۰۰۰۰ مترمربع	-



شهرستان/شهر	صنعت/شرکت	نام محصول	ظرفیت تولید (تن یا متر مربع/سال)	تعداد کارکنان تقریبی (نفر)
		رو تختی آماده	۲۰۰۰ عدد	
		پارچه ترمه	۱۰۰۰۰۰ مترمربع	
		شال و روسری، تاری پودی، دوخته شده	۴۵۰۰۰۰ مترمربع	
		جانمازی و سجاده	۳۰۰۰ عدد	
		رومیزی	۹۵۰۰۰ عدد	
		عباسعلی وفائی شاهی	رنگرزی نخ آکرلیک	
بدیع الله شمس اسفندآبادی	پارچه پلی استر	۴۱۵۰۰۰ مترمربع	-	
بافندگی وزین بافت یزد	پارچه پنبه پلی استر	۷۲۰۰۰۰ مترمربع	-	
محمد رضا حکیمیان	نخ شنیل	۱۷۰ تن	-	
سید رضا حسینی دربرزی	نخ شنیل	۱۹۰ تن	-	
علی محمد سلطانی گرد فرامرزی	پارچه رو مبلی	۷۰۰۰۰ مترمربع	-	
	رو فرش	۵۸۰۰۰ مترمربع	-	
سید حسین حسینی پور	پارچه رو مبلی	۶۵۰۰۰۰ مترمربع	-	
	نخ شنیل	۱۲۰ تن	-	
مهدی دستجردی	تکمیل انواع پارچه تاری پودی	۱۳۰ تن	-	
حبیب سلطانی گرد فرامرزی	پارچه رو مبلی	۲۶۰۰۰۰ مترمربع	-	
محمد حسین فرقانی اله آبادی	انواع نخ فانتزی	۸۰ تن	-	
غلامرضا اخباریه	تابندگی انواع نخ ریسیده شده به جز نخ دوخت	۲۱۰ تن	-	
علی اکبر سلطانی گرد فرامرزی	پارچه رو مبلی	۶۲۰۰۰۰ مترمربع	-	
ترمه ترنج ایساتیس	رومیزی	۱۰۰۰۰ مترمربع	-	
	انواع کیف پول و مدارک و لوازم کوچک دیگر	۱۲۰۰۰ مترمربع	-	
هنرکده نیکزاد یزد	رو فرش	۳۵۰۰۰۰ مترمربع	-	
طیبه بابائی زارچ	انواع نوار و قیطان منسوج	۴۸ تن	-	



شهرستان/شهر	صنعت/شرکت	نام محصول	ظرفیت تولید (تن یا متر مربع/سال)	تعداد کارکنان تقریبی (نفر)
	احد ایمانی	پارچه پنبه پلی استر	۶۲۰۰۰۰ مترمربع	-
	حامد سعیدی پور	پارچه پرده‌ای (تاروپود فیلامنت)	۳۰۰۰۰۰ مترمربع	-
	مهدی گلستانی گرد فرامرزی	پارچه رو مبلی	۸۰۰۰۰۰ مترمربع	-
	ام البنین فلاح تفتی	پارچه رو مبلی	۱۶۰۰۰۰ مترمربع	-
	علیرضا سلطانی گرد فرامرزی	پارچه رو مبلی	۳۳۰۰۰۰ مترمربع	-
		پارچه پلی استر	۱۳۰۰۰۰ مترمربع	-
	حسین سلطانی گرد فرامرزی	انواع نخ فانتزی	۲۵۰ تن	-
	عباسعلی سلطانی گرد فرامرزی	پارچه گردباف	۱۵۵ تن	-
		پارچه رو مبلی	۲۵۰۰۰۰ مترمربع	-
	راسپینا نسج آریا	ساخت مستقیم پوشاک در سیستم حلقوی تخت با دوخت	۱۰۰ تن	-
	رنگین نخ یزد	انواع نخ فانتزی	۵۵ تن	-
	فاطمه السادات رشیدنیا	نخ شنیل	۷۵ تن	-
	مجتمع صنعتی مهرگان نساج	پارچه پرده‌ای (تاروپود فیلامنت)	۱۵۰۰۰۰۰ مترمربع	-
		پارچه رو مبلی	۱۰۰۰۰۰ مترمربع	-
	هدایت الله میرشمسی	پارچه پنبه پلی استر	۲۴۵۰۰۰ مترمربع	-
		پارچه پلی استر ویسکوز	۲۴۵۰۰۰ مترمربع	-
	حمزه سلطانی گرد فرامرزی	رو فرش	۲۷۰۰۰۰ مترمربع	-
	محمدجمال توکلی گرد فرامرزی	رو فرش	۶۲۵۰۰۰ مترمربع	-
	امراالله غالبی	پارچه پلی استر	۶۲۰۰۰۰ مترمربع	-
	دکاموند گستر ایساتیس	پارچه‌های لمینیت شده یا پوشش داده شده با مواد پلیمری و رزین‌ها	۱۵۰۰ تن	-



شهرستان/شهر	صنعت/شرکت	نام محصول	ظرفیت تولید (تن یا متر مربع/سال)	تعداد کارکنان تقریبی (نفر)
	محمدتقی سلطانی	رو فرش	۲۸۰۰۰۰ مترمربع	-
	علی سلطانی گرد فرامرزی	پارچه رو مبلی	۴۵۰۰۰۰ مترمربع	-
	محمد مهدی ریاحی	رو فرش	۴۲۵۰۰۰ مترمربع	-
		پارچه پلی استر	۸۱۰۰۰ مترمربع	-
	پارسیان درین نخ ایساتیس	انواع نخ فانتزی	۲۵۰ تن	-
	بی بی طاهره میرجلیلی	پارچه رو مبلی	۴۵۰۰۰ مترمربع	-
		رو فرش	۲۰۰۰۰۰ مترمربع	-
	حسن زارع	نخ خامه قالی	۱۵۰ تن	-
	مهدی سلطانی گرد فرامرزی	نخ بی سی اف پلی پروپیلن	۴۲۰ تن	-
	مجتبی سلطانی گرد فرامرزی	نخ بی سی اف پلی پروپیلن	۶۰۰ تن	-
	علی اصغر دهقانی فیروزآبادی	نخ شنیل	۱۷۰ تن	-
	وحید سلطانی	نخ بی سی اف پلی پروپیلن	۸۰۰ تن	-
	محمد حسین بابائی زارچی	پارچه پنبه پلی استر	۱۹۵۰۰۰ مترمربع	-
	محمد رضا رضوانی	پارچه رو مبلی	۲۷۵۰۰۰ مترمربع	-
	کمال سلطانی گرد فرامرزی	تابندگی و تثبیت حرارتی انواع نخ های فیلامنت (هیت ست شده)	۷۵ تن	-
	سیما پود سپهر ایساتیس	نخ شنیل	۲۵۰ تن	-
	نادر فرقانی اله آبادی	نخ شنیل	۲۷۵ تن	-
	عالیه دهقان بنادکی	پارچه پنبه پلی استر	۱۰۰۰۰۰۰ مترمربع	-
	تولیدی پاژپود یزد	نخ پلی استر تکسچره (اصطکاک)	۵۰۰۰ تن	-
	مهدی سلطانی گرد فرامرزی	پارچه رو مبلی	۱۹۰۰۰۰ مترمربع	-
	علیرضا غالبی کذاب	پارچه پلی استر	۶۰۰۰۰۰ مترمربع	-
	راضیه یعقوبی باجگانی	رومیزی	۵۰۰۰۰ عدد	-
		جانمازی و سجاده	۱۵۰۰۰ عدد	-
	سید حسین صالحی میبیدی	پارچه گردباف	۱۷۰ تن	-
	سجاد سلطانی گرد فرامرزی	پارچه رو مبلی	۳۰۰۰۰۰ مترمربع	-



شهرستان/شهر	صنعت/شرکت	نام محصول	ظرفیت تولید (تن یا متر مربع/سال)	تعداد کارکنان تقریبی (نفر)
	حسن بابائی زارچ	انواع نوار و قیطان منسوج	۹۰ تن	-
		نوار کش‌دار	۶۰ تن	-
	زرین بافان نفیس ایساتیس یزد	پارچه ترمه	۴۰۰۰۰ مترمربع	-
	حمیدرضا زارع	نخ بی سی اف پلی‌پروپیلن	۸۵۰ تن	-
	محمد حریر فروش	چله‌کشی بخشی	۱۹۰ تن	-
		پتو سفری	۵۰۰۰۰۰ تخته	-
	سامان نخ مهتاب یزد	نخ بی سی اف پلی‌پروپیلن	۲۰۰۰ تن	-
	محمد حسینی	پارچه رو مبلی	۶۵۰۰۰۰ مترمربع	-
	جواد سلطانی گرد فرامرزی	پارچه رو مبلی	۹۰۰۰۰ مترمربع	-
		پارچه ترمه	۵۰۰۰۰ مترمربع	-
	فام باف رزکوبر	پارچه فاستونی	۱۰۵۰۰۰۰ مترمربع	-
		پارچه پنبه ویسکوز	۳۰۰۰۰۰ مترمربع	-
		پارچه کتان	۳۰۰۰۰۰ مترمربع	-
		پارچه پنبه پلی‌استر	۷۵۰۰۰۰ مترمربع	-
		پارچه پلی‌استر ویسکوز	۴۵۰۰۰۰ مترمربع	-
		چله‌کشی مستقیم	۴۲۵ تن	-
		پارچه پلی‌استر	۱۵۰۰۰۰ مترمربع	-
	محمدابراهیم میرجلیلی	پارچه رو مبلی	۲۴۰۰۰۰ مترمربع	-
	کالی نساج یزد	پارچه رو مبلی	۱۹۰۰۰۰ مترمربع	-
	خوب بافت نگار ایساتیس	پارچه رو مبلی	۱۷۰۰۰۰ مترمربع	-
		رو فرشی	۳۰۰۰۰۰ مترمربع	-
	ریسندگی و بافندگی زرباف یزد	نخ شنیل	۲۱۵ تن	-
		نخ پلی‌استر (ایر تکسچره)	۸۵۰ تن	-



شهرستان/شهر	صنعت/شرکت	نام محصول	ظرفیت تولید (تن یا متر مربع/سال)	تعداد کارکنان تقریبی (نفر)
		رو فرش	۴۸۵۰۰۰۰ مترمربع	
		نخ پلی استر تکسچره (تاب مجازی)	۱۹۰۰ تن	
	نساجی اطلس یزد	پارچه پرده‌ای (تار و پود فیلامنت)	۶۰۰۰۰۰ مترمربع	-
		پارچه پنبه پلی استر	۲۱۲۰۰۰۰ مترمربع	
	نساجی سیمینه باف یزد	پارچه متقال	۶۶۷۰۰۰۰ مترمربع	-
	نادر باف یزد	رو فرش	۴۸۶۰۰۰ مترمربع	-
		نخ بی سی اف پلی پروپیلن	۶۲۰ تن	
	عباسعلی سلطانی گرد فرامرزی	پارچه رو مبلی	۴۳۰۰۰۰ مترمربع	-
	نخ‌های صنعتی یزد	نخ بی سی اف پلی پروپیلن	۲۲۰۰	-
	محمد رضا سلطانی گرد فرامرزی	پارچه پنبه پلی استر	۳۰۰۰۰۰ مترمربع	-
		پارچه رو مبلی	۳۵۰۰۰۰ مترمربع	-
	حسین سلطانی گرد فرامرزی	پارچه رو مبلی	۹۶۰۰۰۰ مترمربع	-
	بافندگی هجرت یزد	پارچه پنبه پلی استر	۲۰۰۰۰۰۰ مترمربع	-
		تکمیل انواع پارچه تار پودی	۳۰۰ تن	
	نخ آرا کویر یزد	نخ بی سی اف پلی پروپیلن	۱۹۰۰ تن	-
	جمال سلطانی گرد فرامرزی	نخ شنیل	۶۲ تن	-
		نخ پلی استر تکسچره (اصطکاکی)	۱۸۵۰ تن	
		پارچه ترمه	۲۵۰۰۰۰ مترمربع	
		پارچه پلی استر	۷۵۰۰۰ مترمربع	
	رمضانعلی سلطانی گرد فرامرزی	پارچه رو مبلی	۳۲۵۰۰۰ مترمربع	-
	ریسندگی و بافندگی نیلگون یزد	نخ آکرلیک نانبالک	۱۱۰۰ تن	-
		پتو راشل	۳۰۰۰۰۰ تخته	
	فضل الله سلطانی گرد فرامرزی	پارچه رو مبلی	۲۴۶۰۰۰ مترمربع	-



شهرستان/شهر	صنعت/شرکت	نام محصول	ظرفیت تولید (تن یا متر مربع/سال)	تعداد کارکنان تقریبی (نفر)
	علیرضا یثربی	پارچه پرده‌ای (تار و پود فیلامنت)	۱۹۰۰۰۰ مترمربع	-
		پارچه رو میلی	۷۲۰۰۰۰ مترمربع	
	سید علی اکبر حسینی دربرزی	پارچه رو میلی	۱۴۰۰۰۰ مترمربع	-
	ریسندگی و بافندگی بهپود یزد	منسوج بی بافت، تشکیل لایه به روش مذاب اسپان باند، با اتصال حرارتی	۲۰۰۰ تن	-
	ریسندگی و بافندگی بهپود یزد	منسوج بی بافت، تشکیل لایه به روش مذاب اسپان باند، با اتصال حرارتی	۵۵۰۰ تن	-
		منسوج بی بافت، تشکیل لایه به روش مذاب ملت بلون، با اتصال حرارتی	۲۵۰۰ تن	
	تعاونی مهر مهدی کوثر یزد	پارچه پرده‌ای (تار و پود فیلامنت)	۴۲۳۰۰۰ مترمربع	-
	یزد الوان	رنگرزی نخ پنبه‌ای و الیاف مصنوعی	۷۵۰ تن	-
	محمد سلطانی گرد فرامرزی	پارچه رو میلی	۷۰۰۰۰۰ مترمربع	-
	محمد رضا سلطانی گرد فرامرزی	پارچه گردباف	۲۵۰ تن	-
		پارچه پرده‌ای (تار و پود فیلامنت)	۱۵۰۰۰۰۰ مترمربع	
		نخ پلی استر تکسچره (تاب مجازی)	۱۰۰۰ تن	
	سید علی محمد حسینی نسب	پارچه پلی استر	۵۶۰۰۰۰۰ مترمربع	-
	مرتضی مودیان	پارچه پلی استر	۳۱۲۰۰۰ مترمربع	-
	تولیدی آفتاب پیام یزد	انواع نخ فانتزی	۲۲۵۰ تن	-
		بند کشسان بافته شده	۲۹۰۰ تن	
		پارچه پلی استر	۱۰۰۰۰۰۰ مترمربع	
		پارچه پرده‌ای (تار و پود فیلامنت)	۶۶۰۰۰۰ مترمربع	
		پارچه پنبه پلی استر	۱۵۰۰۰۰ مترمربع	
		پارچه پلی استر ویسکوز	۳۱۰۰۰۰ مترمربع	
	بافندگی الماس کبیرایساتیس	پارچه پرده‌ای (تار و پود فیلامنت)	۸۰۰۰۰۰ مترمربع	-



شهرستان/شهر	صنعت/شرکت	نام محصول	ظرفیت تولید (تن یا متر مربع/سال)	تعداد کارکنان تقریبی (نفر)
	جلال سلطانی گردفرامریزی	رو فرشی	۱۳۴۰۰۵۰ مترمربع	-
		پارچه پلی استر	۱۶۵۰۰۰ مترمربع	-
	محمد کاظم سلطانی گردفرامریزی	پارچه رومبلی	۴۰۰۰۰ مترمربع	-
		رو فرشی	۸۰۰۰۰ مترمربع	-
	بادران ایساتیس کویر یزد	منسوج بی بافت، تشکیل لایه به روش مذاب اسپان باند، با اتصال حرارتی	۴۸۷۵ تن	-
		پارچه های لمینیت شده یا پوشش داده شده با مواد پلیمری و رزین ها	۵۰۰ تن	-
		ایجاد روکش پلی اتیلن بر روی لایه های غیر پلاستیکی	۲۵۰ تن	-
	میکرو نخ کویر	پارچه گردباف	۱۰۷۰ تن	-
	اندیشه نگاران آزمان	انواع نخ فانتزی	۱۳۰ تن	-
		پارچه پنبه پلی استر	۲۰۰۰۰۰ مترمربع	-
	هنرکده نیکزاد یزد	نخ شنیل	۲۵۰	-
	تعاونی نگارین تکمیل یزد	پارچه پرده ای (تار و پود فیلامنت)	۶۲۰۰۰۰ مترمربع	-
		پارچه رومبلی	۵۵۰۰۰ مترمربع	-
		چله کشی مستقیم	۵۰۰ تن	-
	عباس ابویی	پارچه ترمه	۲۰۶۰۰۰ مترمربع	-
		انواع نوار و قیطان منسوج	۱۱ تن	-
	کاظم سلطانی گردفرامریزی	پارچه پرده ای (تار و پود فیلامنت)	۴۸۰۰۰۰ مترمربع	-
		پارچه رو مبلی	۵۰۰۰۰ مترمربع	-
		رو فرشی	۵۰۰۰۰۰ مترمربع	-
	نسیم ریس کویر	انواع نخ دوخت ریسیده شده	۴۰۰ تن	-
	محمد کاظم دهقان	روکش صندلی خودرو	۲۷۰۰۰۰ مترمربع	-
	نخ پرند یزد	نخ بی سی اف پلی پروپیلن	۲۶۰۰ تن	-



شهرستان/شهر	صنعت/شرکت	نام محصول	ظرفیت تولید (تن یا متر مربع/سال)	تعداد کارکنان تقریبی (نفر)
	شاهین باف ایساتیس	پارچه پرده‌ای (تار و پود فیلامنت)	۴۹۰۰۰۰ مترمربع	-
		نخ شنیل	۱۰۰ تن	
	ریسندگی دیبا نخ	فرش ماشینی	۱۲۸۰ تن	-
		تاپس آکرلیک	۱۳۰۰ تن	
	موکت زمین آذین یزد	موکت نمدی و کبریتی	۴۰۰۰۰۰۰ مترمربع	-
		موکت کفپوش خودرو-غیر تخت	۲۵۰۰۰۰۰ مترمربع	
		پلیمرهای استات وینیل	۷۵۰۰ تن	
	ریسندگی و بافندگی سلک باف	نخ صد در صد پنبه‌ای (رینگ)	۷۸۰ تن	-
		نخ پنبه پلی‌استر (رینگ)	۳۵۰۰ تن	
		نخ صد در صد پنبه‌ای (اپن‌اند)	۲۲۵ تن	
		نخ پنبه پلی‌استر (اپن‌اند)	۴۸۵ تن	
	جمال سلطانی	پارچه پنبه پلی‌استر	۲۰۰۰۰۰ مترمربع	-
		پارچه رو مبلی	۷۸۰۰۰۰ مترمربع	
	مجتمع صنعتی یزد	نخ بی سی اف پلی‌پروپیلن	۹۰۰۰ تن	-
	محمد رضا تفاحی یزدی	پارچه ترمه	۶۰۰۰۰۰ مترمربع	-
	ثمین نساج یزد	تکمیل انواع پارچه تاری پودی	۳۵۰۰ تن	-
		پارچه‌های لمینیت شده یا پوشش داده شده با مواد پلیمری و رزین‌ها	۳۰۰۰ تن	
	حمید حمیدی پور	پتو مینک	۳۸۴۰۰ تخته	-
	صفرعلی رضائی	انواع نخ فانتزی	۴۸ تن	-
	پارس پرند کویر یزد	پارچه رومبلی	۶۵۰۰۰ مترمربع	-
		پتو نمدی	۱۵۰۰۰ تخته	
	احسان عطاران بندرآبادی	پارچه پنبه پلی‌استر	۳۱۰۰۰۰ مترمربع	-
	تشک طبی رز خواب یزد	لحاف از الیاف طبیعی	۳۰۰۰ عدد	-
		لحاف از الیاف مصنوعی	۳۰۰۰ عدد	
		متکا	۲۰۰۰ عدد	
		تشک فوم بیمارستانی	۲۰۰۰ عدد	



شهرستان/شهر	صنعت/شرکت	نام محصول	ظرفیت تولید (تن یا متر مربع/سال)	تعداد کارکنان تقریبی (نفر)
		انواع تشک به جز تشک‌های خاص درمان، توان‌بخشی و مراقبت پزشکی	۲۰۰۰۰ عدد	
	جمیله سلطانی گرد فرامرزی	رو فرش	۴۰۰۰۰۰ مترمربع	-

آشنایی با فرآیند تولید در صنعت منسوجات

اصطلاحات صنعت منسوجات

تاب در ریسندگی: یکی از عملیات مهم در ریسندگی تاب دادن به نخ می‌باشد. مقدار تاب برای به دست آوردن یک نخ خوب و محکم از اهمیت زیادی برخوردار می‌باشد. کم بودن تاب باعث کم شدن استحکام نخ و زیاد بودن نخ باعث فر خوردن نخ و حتی کاهش استحکام نخ می‌شود. هر یک‌بار پیچش نخ به دور خودش یک تاب است و به دو صورت S و Z وجود دارد. تعداد تاب نخ در یک متر را با TPM و تعداد تاب در یک اینچ را با TPI نشان می‌دهند.

ریسندگی^۱: ریسندگی عملیاتی است که در طی آن الیاف^۲ به نخ^۳ تبدیل می‌شوند. اگر الیاف موردنظر فیلامنت باشند، باید تعدادی از این الیاف را در کنار هم قرار داد تا نخ تولید شود؛ ولی برای تولید نخ از الیاف منقطع، لازم است ابتدا این الیاف را از هم باز کرد، با هم و با محور نخ موازی کرد و سپس با تاب دادن، استحکام لازم را در ساختار نخ به وجود آورد. چون طول الیاف در نوع ماشین‌ها و تنظیمات اهمیت زیادی دارد، عملیات ریسندگی الیاف منقطع را به سه گروه تقسیم می‌کنند. ریسندگی الیاف کوتاه (پنبه‌ای)، ریسندگی الیاف بلند (پشمی) و ریسندگی الیاف خیلی بلند (کتانی).

حلاجی: اولین عملیاتی که بر روی الیاف برای تولید نخ انجام می‌شود، عملیات "باز کردن" است. عملیات باز کردن به منظور شل کردن توده الیاف فشرده شده و جداسازی الیاف از یکدیگر انجام می‌شود تا بتوان الیاف را، به‌خوبی تمیز کرد. این عملیات را حلاجی می‌گویند. الیاف را به کمک غلتک‌های تغذیه به‌طرف دستگاه زننده می‌برند. سطح زننده‌ها از سوزن‌ها و خارهایی پوشیده شده است. سوزن‌های زننده در حال دوران، الیاف را از یکدیگر جدا می‌کند. زننده‌ها انواع مختلفی دارند که زننده کرشنر و زننده پله‌ای دو نمونه از آن محسوب می‌شود.

روش بالش: الیاف باز و تمیز شده به‌صورت یک‌لایه ضخیم درآمده، سپس لایه الیاف به‌صورت رول پیچیده شده و به شکل بالش یا متکا درمی‌آید؛ سپس بالش تهیه شده برای تغذیه به ماشین‌های کارد در بخش کاردینگ منتقل می‌شود.

روش شوت فید: در این روش الیاف باز و تمیز شده از انتهای خط حلاجی و از راه کانال‌هایی که تا پشت ماشین‌های کاردینگ کشیده شده‌اند برده می‌شود. این کار با استفاده از جریان هوا (دمیدن) انجام می‌شود.

¹ Spining

² Fibre

³ Yarn



کاردینگ: هدف ماشین کاردینگ ادامه باز کردن توده‌های الیاف است؛ اما در این ماشین کاردینگ، الیاف تقریباً تک‌تک باز می‌شود و در نتیجه علاوه بر اینکه الیاف با یکدیگر مستقیم و موازی می‌شوند، ناخالصی‌ها و الیاف کوتاه نیز به خوبی جدا می‌شوند. عمل جداسازی الیاف از یکدیگر، با عبور توده الیاف از بین سیلندرهایی که به وسیله دندانه‌های اره‌ای و سوزن‌های خمیده پوشیده شده است، انجام می‌شود. این عمل به "کاردینگ" معروف است. محصول نهایی کاردینگ، یک رشته ضخیم از الیاف به هم پیوسته است که با نیروی ضعیفی به یکدیگر چسبیده‌اند. این رشته ضخیم الیاف "فتیله" نامیده شده و به صورت حلقه‌هایی در داخل بشکه‌های بزرگ که "بانکه" نام دارد، جمع‌آوری و برای انجام عملیات بعدی به بخش کشش منتقل می‌شوند.

کشش: هدف اولیه کشش مخلوط کردن چند فتیله کاردینگ به منظور کاهش نایکنواختی است. با مخلوط کردن فتیله‌ها، سعی می‌شود تا با ترکیب نقاط نازک (ظریف) یک فتیله با نقطه کلفت (ضخیم) یا معمولی فتیله مجاور از نایکنواختی فتیله حاصل کاسته شود. در مرحله کشش دوباره یک فتیله تولید می‌شود، ولی فتیله حاصل شده بسیار یکنواخت‌تر از فتیله‌های تغذیه شده اولیه می‌باشد. برای تولید مرغوب‌تر می‌توان دوباره فتیله‌ها را از ماشین کشش عبور داد تا یکنواختی و مخلوط شدن الیاف افزایش یابد.

شانه: در صورتی که بخواهیم نخ پنبه‌ای بسیار ظریفی تولید کنیم، باید الیاف کوتاه پنبه را از فتیله‌ها جدا کرد. این کار با استفاده از ماشین شانه انجام می‌شود. به دلیل اینکه ورودی ماشین شانه، فتیله نیست، لازم است دستگاه دیگری، تعدادی فتیله را در کنار هم (عرض ۱۲ سانتی‌متر) قرار دهد تا مناسب تغذیه به ماشین شانه شود. ماشین شانه، الیاف کوتاه و نامناسب را از الیاف تغذیه شده جدا و به فتیله تبدیل می‌کند. لازم به ذکر است ماشین شانه را در خط تولید ریسندگی نخ‌های معمولی به کار نمی‌برند.

فلایر: فتیله را به ماشین فلایر تغذیه می‌کنند ولی تولید آن نیمچه نخ می‌باشد. نیمچه نخ رشته‌ای بسیار نازک‌تر از فتیله می‌باشد. این ماشین نیز سیستم کشش دارد و به کمک آن مجموعه الیاف موجود در فتیله را روی هم سر می‌دهد و با لاغرتر کردن فتیله نیمچه نخ را تولید می‌کند. برای اینکه ساختار نیمچه نخ از هم نپاشد مقدار کمی تاب به نیمچه نخ داده می‌شود. نیمچه نخ‌ها روی یک لوله پلاستیکی و به صورت بسیار منظم پیچیده می‌شود.

رینگ: رینگ، مرحله نهایی در عملیات تولید نخ بوده و در این مرحله نخ به صورت واقعی ریسیده و تولید می‌شود. در ماشین رینگ، غلتک‌های کشش، اندازه نیمچه نخ را کاهش می‌دهند تا اندازه رشته الیاف به اندازه نخ برسد. به دلیل کاهش قطر رشته الیاف و همچنین کم بودن تعداد الیاف در سطح مقطع نخ، برای استحکام رشته الیاف در نخ و تشکیل ساختمان نخ، به نخ تاب داده می‌شود. عمل تاب دادن به وسیله مجموعه رینگ و شیطانک انجام می‌گیرد.

ریسندگی به روش اوپن‌اند^۱: ریسندگی اوپن‌اند یکی از روش‌های تولید نخ ریسیده شده می‌باشد؛ و به ریسندگی با روتور نیز معروف است، زیرا در این روش نخ در داخل یک محفظه کاسه‌ای شکل دوار به نام روتور تشکیل می‌شود. در این سیستم نخ مستقیماً از فتیله تولید می‌شود و به جای ماشین فلایر و ماشین رینگ به کار برده می‌شود. این ماشین به روش کشش فتیله را نازک نمی‌کند بلکه الیاف را بر روی غلتک بازکننده پخش می‌کند. در این مرحله الیاف با جدا کردن ضایعات و از طریق کانال انتقال الیاف به سمت روتور که در حال چرخیدن است فرستاده می‌شوند. به دلیل چرخش روتور، نخ تاب لازم را به دست

¹ Comber

² Open End Spinning



می‌آورد و نخ تشکیل می‌شود. هم‌زمان با اعمال تاب، انتهای نخ به‌طور پیوسته از مقابل روتور به سمت بیرون کشیده می‌شود و بر روی یک بسته نخ پیچیده می‌شود.

بافندگی^۱: عملیاتی که در طی آن نخ را به پارچه تبدیل می‌کنند را بافندگی می‌گویند.

بافندگی تاری و پودی: در این نوع بافت دو گروه نخ در یکدیگر درگیر شده و پارچه را به وجود می‌آورند. نخ‌هایی که در طول پارچه قرار دارند را نخ تار و نخ‌هایی که در عرض پارچه قرار دارند پود می‌گویند.

ماشین بافندگی^۲: دستگاهی است که از قرار دادن پود با یک طرح معین در بین تارها و کوبیدن آن به لبه کار، پارچه را به وجود می‌آورد. ماشین‌های بافندگی تاری و پودی به نخ تار و نخ پود احتیاج دارند. برای تهیه تار از چله‌پیچی استفاده می‌شود.

چله‌پیچی: عملیاتی است که هزاران رشته تار را در کنار هم و با نظم و دقت زیاد بر روی یک میله خاص به نام اسنو می‌پیچند.

تشکیل دهنه: برای آن‌که نخ پود در داخل نخ‌های تار قرار گیرد باید نخ‌های تار به دو گروه تقسیم شوند که یک گروه نخ تار بالا و گروه دیگر پایین قرار می‌گیرند این عمل تشکیل دهنه نام دارد.

پودگذاری^۳: یکی از مسائل مهم در بافندگی، چگونگی قرار دادن پود در بین نخ‌های تار است. ابتدا نخ‌های تار مطابق طرح دو گروه می‌شود و گروهی به بالا و گروهی به پایین می‌روند تا دهنه را ایجاد کنند؛ سپس یک قطعه خاص، پود را بین آن‌ها قرار می‌دهد و دفتین که شبیه یک شانه است پود را به سمت جلو و لبه کار می‌فرستد. با این عمل یک پود بافته می‌شود.

پودگذاری با ماکو: ماکو جسمی چوبی یا پلاستیکی است که یک ماسوره حاوی مقداری نخ در بین آن قرار دارد. در این روش به کمک ضربه محکم یک قطعه چوب، ماکو از یک طرف دهنه وارد می‌شود و از طرف دیگر دهنه خارج می‌گردد و در اثر این حرکت پود را بین دهنه قرار می‌دهد.

پودگذاری ایرجت^۴: در این روش جریان هوا پود را بین تارها قرار می‌دهد. مکش هوا باعث می‌شود تا پود در جای خود قرار گیرد. با این روش پودگذاری توان ماشین بافندگی افزایش یافته است.

پودگذاری واتر جت^۵: در این روش یک قطره آب که از یک نازل پرتاب می‌شود پود را بین تارها قرار می‌دهد. قطره آب با سرعت بالا به نخ اصابت می‌کند و در نتیجه نخ پود را به‌طرف دیگر ماشین می‌برد.

پودگذاری پروژکتایل^۶: پروژکتایل یک قطعه فلزی است که قادر است در ابتدای دهنه، پود را بگیرد و در انتهای دهنه آن را رها کند. پروژکتایل توسط یک ضربه مناسب به حرکت درمی‌آید و در انتها به مانع برخورد کرده و متوقف می‌شود.

¹ Weaving

² Weaving Machine

³ Weft Insection

⁴ Air Get

⁵ Water Jet

⁶ Projectile



پودگذاری راپیری^۱: در این روش یک یا دو تیغه فلزی که در یک قاب حرکت می‌کند پود را گرفته و در بین دهنه قرار می‌دهد. به جز روش پودگذاری ماکو که نخ روی ماسوره پیچیده می‌شود در بقیه موارد نخ بر روی بوبین که بسیار بزرگ‌تر از ماکو است پیچیده می‌شود.

چاپ روی پارچه رنگی: در این نوع چاپ ابتدا پارچه را با رنگ روشن رنگریزی می‌کنند و سپس رنگ تیره‌تری را روی آن چاپ می‌کنند. این نوع در مواردی به کار می‌رود که نباید زمینه رنگ پارچه سفید باشد.

چاپ روی نخ: نخ‌ها را به صورت رشته‌های منظم طولی در کنار یکدیگر قرار می‌دهند؛ سپس بر روی آن‌ها چاپ می‌زنند. رنگ این نخ‌ها در هر چند سانتی‌متر تغییر می‌کند و پارچه بافته‌شده مجموعه درهمی از رنگ‌های مختلف را به وجود خواهد آورد.

ماشین چاپ اسکرین تخت^۲: چاپ اسکرین از زمان‌های قدیم متداول بوده است و پایه و اساس این چاپ بر اساس نوعی چاپ ابداع شده در کشور ژاپن ابداع است. در این روش ابتدا نقش موردنظر را روی کاغذهای مخصوص و یا پوست دباغی شده کشیده و مناطقی که باید رنگ بگیرد را می‌بریند؛ سپس با مو و یا ابریشم طبیعی روی قسمت‌های بریده‌شده را می‌دوختند. بدین ترتیب رنگ فقط از میان موها و تارهای ابریشم عبور کرده و بر روی پارچه که در زیر آن قرار دارد منتقل می‌شد. با پیشرفت صنعت بافندگی توری‌هایی ساخته شد که جای تارها و مو را گرفت.

ماشین چاپ اسکرین چرخان^۳: در این نوع ماشین شابلون به صورت گرد درآمده و در نتیجه چاپ با دقت و سرعت بیشتری انجام می‌گیرد. این دستگاه قادر است با سرعت ۱۲۲ متر بر دقیقه پارچه چاپ کند. جنس توری شابلون از آلایژ فسفر برنز می‌باشد. خمیر چاپ به کمک پمپ به داخل توری‌های گرد فرستاده می‌شود. در داخل توری یک راکل ثابت قرار و در هنگام چرخش توری، خمیر چاپ از منافذ شابلون بیرون آمده و بر روی پارچه قرار می‌گیرد. این دستگاه می‌تواند طرح‌های ۲۴ رنگی را چاپ کند.

ماشین چاپ غلتکی^۴: در این ماشین غلتک‌های مسی وجود دارد که بر روی آن شیارهایی ایجاد شده است. این ماشین از طریق انتقال خمیر رنگ موجود در شیار غلتک فلزی بر روی پارچه، عملیات چاپ را انجام می‌دهد.

ماشین چاپ دیجیتال^۵: با پیشرفت تکنولوژی روش جدیدی به نام چاپ دیجیتال روی پارچه ابداع شده است. در این روش ابتدا طرح موردنظر را بر روی کامپیوتر ایجاد می‌کنند و سپس پارچه موردنظر را آزمایش می‌کنند تا مشخص شود پارچه توانایی پذیرش رنگ مخصوص چاپ دیجیتال را داشته باشد.

چاپ فلوک^۶: در این نوع چاپ پرزهای ریزی را بر روی پارچه‌ای که مطابق یک طرح چسب خورده است می‌ریزند. پرزها در نواحی چسب خورده روی پارچه می‌چسبند و بقیه از طریق مکش هوا از روی پارچه برداشته می‌شود.

چاپ سوخت^۷: این چاپ روی پارچه‌هایی انجام می‌شود که نخ‌های آن‌ها از مخلوط الیاف تهیه شده است؛ برای مثال نخ ویسکوز پلی‌استر. اسید قادر است ویسکوز را از بین ببرد ولی به پلی‌استر آسیب نمی‌زند؛ بنابراین اگر در خمیر چاپ مواد

¹ Rapier

² Flat Screen Printing

³ Rotary Screen Printing

⁴ Roller Printing

⁵ Digital Printing

⁶ flock printing

⁷ Burn Printing



مناسب این کار مصرف شود در هنگام بخار دادن به پارچه، الیاف ویسکوز از بین می‌رود ولی پلی‌استر باقی می‌ماند و حالت پر و خالی را در پارچه به وجود می‌آورد.

چاپ برداشت^۱: این چاپ در مواردی که بخواهیم رنگ روشن و یا سفید را بر روی رنگ تیره چاپ کنیم کاربرد دارد. برای انجام این کار ابتدا پارچه را با رنگ تیره رنگریزی کرده و سپس با رنگ روشن چاپ برداشت، می‌زنند. پس از بخار دادن به پارچه، رنگ جدیدی جایگزین رنگ قبلی می‌شود. چاپ برداشت در مقایسه با چاپ چندرنگ، گران‌تر، زمان‌برتر و مشکل‌تر است.

چاپ برجسته: در این نوع چاپ ماده‌ای استفاده می‌شود که در اثر حرارت افزایش حجم می‌دهد (پف می‌کند) و در نتیجه این نوع پارچه جلب توجه می‌کند. معمولاً این نوع چاپ را روی تیشرت، لباس تابستانی و لباس‌های کودکان به کار می‌برند.

چاپ حرارتی روی جیر و خز: این چاپ روی پارچه‌هایی که پرز داشته باشند کاربرد دارد. یک غلتک توخالی که قسمتهایی از صفحه آن مطابق یک طرح بریده شده است و روی محور نصب شده است را به اندازه لازم گرم می‌کنند. سپس پارچه پرزدار از زیر غلتک رد می‌شود و قسمت‌های بریده شده اثری روی پرزها نمی‌گذارد؛ ولی تماس پرز با قسمت‌های بریده نشده غلتک، باعث ایجاد شکل متفاوتی در آن قسمت می‌شود. پارچه رو مبلی، پرده و روکش صندلی اتومبیل، قطار و هواپیما از موارد استفاده پارچه چاپ شده با این روش است.

چاپ ترانسپارنت (عکس برگردان): در این نوع چاپ، ابتدا طرح موردنظر را بر روی کاغذ مخصوصی چاپ می‌کنند. سپس این کاغذ روی هم پیچیده شده و به صورت یک رول بزرگ درمی‌آید و به کارخانه چاپ پارچه منتقل می‌شود. آستری، پارچه و سپس کاغذ چاپ شده را روی هم قرار داده و از زیر غلتک داغ عبور می‌دهند. طرح از روی کاغذ به روی پارچه منتقل می‌شود. این چاپ بیشتر برای پارچه‌های مصنوعی کاربرد دارد.

حمام رنگریزی^۲: ظرفی است که بتوان مایع را تا درجه حرارت جوش گرم کرد، قرار دادن و خارج کردن کالای رنگریزی در آن به راحتی انجام گیرد و وارد کردن آب و مواد دیگر و خروج مایعات اضافی از آن به راحتی امکان پذیر باشد.

نمودار رنگریزی^۳: نمودار رنگریزی شکلی است که به کمک آن می‌توان درجه حرارت لازم برای حمام رنگریزی را در هر لحظه به دست آورد و زمان افزودن مواد را به حمام رنگریزی مشخص کرد.

نسخه رنگریزی^۴: برای اینکه بتوان یک رنگریزی خوب را انجام داد، لازم است مواد مصرفی را آماده کرده و سپس در مواقع لازم به حمام رنگریزی افزوده شوند. برای این کار جدولی که مواد مصرفی در آن ذکر شده باشد تهیه می‌کنند. در این جدول از عبارت درصد استفاده می‌شود و مقدار مواد برحسب مقدار کالایی که رنگریزی می‌شود محاسبه می‌گردد. این جدول را نسخه رنگریزی می‌گویند.

ماشین‌های رنگریزی الیاف و نخ: این ماشین‌ها هم می‌توانند الیاف و هم نخ را رنگ کنند. ماشین بوبین رنگ‌کنی دارای وسایل اضافی است که با تعویض آن‌ها امکان رنگریزی الیاف، بوبین نخ و کلاف نخ میسر می‌شود.

¹ Discharge Printing

² Bath Dyeing

³ Curve Dyeing

⁴ Recipe Dyeing



ماشین رنگریزی ژینگر: در این ماشین، پارچه با عرض باز رنگریزی می‌شود. مزیت مهم این ماشین کم بودن مصرف آب ماشین است. این ماشین در هر بار رنگریزی یک پارچه را رنگ می‌کند. پارچه از روی غلتک اول باز می‌شود و به داخل محلول رنگ می‌رود. پس از آن پارچه به دور غلتک دیگری پیچیده می‌شود. برای کامل شدن رنگریزی چندین بار حرکت رفت و برگشتی پارچه انجام می‌شود. این ماشین برای رنگریزی پارچه‌های چروک پذیر مناسب می‌باشد.

ماشین رنگریزی وینچ: در این ماشین چند پارچه که سر و ته پارچه آن را به هم دوخته‌اند هم‌زمان رنگریزی می‌شود.

ماشین رنگریزی جت: این ماشین را به خاطر شکل خاص آن جت می‌گویند. از طرفی در این ماشین پارچه با نیروی پرتاب آب به سمت جلو هدایت می‌شود. این ماشین قادر است در دمای بالاتر از جوش نیز کار کند؛ بنابراین برای رنگریزی پلی‌استر و دیگر پارچه‌ها مناسب است. از این ماشین برای رنگریزی پارچه‌های نازک و ظریف استفاده نمی‌شود.

ماشین رنگریزی کف^۱: تلاش برای کاهش مصرف آب و کمبود منابع آب منجر به اختراع این نوع ماشین رنگریزی شد. در این روش مخلوط ماده رنگ‌زا و کف بسیار ریز به‌طور مداوم و یکنواخت روی پارچه ریخته می‌شود. این پارچه برای حدود یک ساعت در شرایط رطوبت بالا نگهداری می‌شود تا مواد رنگ‌زا به درون الیاف پارچه نفوذ کند.

ماشین رنگریزی پد-فولارد: در این ماشین محلول رنگ در یک حمام کوچک قرار دارد و پارچه با عرض باز وارد آن می‌شود؛ سپس پارچه از بین دو غلتک فشرده به هم عبور می‌کند. در اثر فشار یکنواخت غلتک‌ها، پارچه مقدار مشخصی محلول رنگ را در خود حفظ خواهد کرد. این پارچه را حدود دو ساعت در محیط مرطوب قرار می‌دهند.

تکمیل^۲: تکمیل، نام مجموعه‌ای از فعالیت‌های مختلف است که بر روی الیاف، نخ و پارچه انجام می‌شود تا خواص آن بهبود یابد و یا خواص جدیدی به آن اضافه شود. هدف از عملیات تکمیل نهایی روی پارچه، افزایش کیفیت پارچه و جلب نظر مشتری می‌باشد.

تکمیل مقدماتی: این عملیات به‌عنوان آماده‌سازی الیاف برای ورود به ریسندگی و یا آماده‌سازی پارچه برای ورود به چاپ یا رنگریزی می‌باشد. تکمیل مقدماتی شامل موارد زیر می‌باشد:

- ❖ شست‌وشوی الیاف^۳: مخصوص الیاف پشم می‌باشد؛ زیرا پشم پس از چیده شدن بسیار کثیف و بد بو است.
- ❖ کربنیزه کردن^۴: پشم خام علاوه بر چربی مقداری خار و خاشاک همراه دارد که با شستن پشم از الیاف جدا نمی‌شود. به کمک یک اسید قوی خار و خاشاک و مواد چربی موجود در پشم هیدرولیز شده و به‌صورت زغال درمی‌آید. با تکان دادن الیاف، ناخالصی‌ها می‌ریزد.
- ❖ شست‌وشوی پارچه^۵: پارچه‌هایی که در قسمت بافندگی تولید می‌شود عموماً تا حدی کثیف و روغنی است و باید شسته شود.

عملیات تکمیل میانی: این عملیات شامل تکمیل‌هایی است که پارچه را برای انجام مرحله بعدی آماده می‌کند. مواردی از این تکمیل عبارت‌اند از:

^۱ Foam Dyeing

^۲ Finishing

^۳ Scouring

^۴ Carbonization

^۵ Washing



- ❖ بخار دادن نخ برای تثبیت تاب و برای تثبیت رنگ، سفیدگری^۱: در این عمل پارچه به کمک مواد سفیدکننده سفید می‌شوند تا ظاهر بهتری پیدا کنند و یا رنگریزی و چاپ بر روی آن‌ها بهتر انجام شود.
- ❖ مرسریزه کردن^۲: این عمل برای جذب بهتر مواد و رنگ، فقط روی الیاف پنبه انجام می‌شود. سود سوزآور غلیظ به مدت کمی روی پنبه قرار می‌گیرد و به سرعت شست‌وشو می‌شود.

آهارزنی روی نخ‌های تار، قبل از بافندگی

تکمیل نهایی: این گروه از تکمیل‌ها در زمانی استفاده می‌شوند که منسوج مراحل نهایی تولید را می‌گذرانند و پس‌از آن بسته‌بندی شده و به فروش می‌رسد.

- ❖ کلرینه کردن پشم: برای جلوگیری کردن از نم‌دی شدن و زشت شدن ظاهر پارچه پشمی می‌باشد.
- ❖ ضد آتش کردن: پارچه یا نخ در مقابل آتش گرفتن و یا گسترش آتش مقاوم‌تر می‌شود.
- ❖ ضد آب کردن: در این عملیات نفوذ آب به پارچه کاهش پیدا می‌کند.

فرایند تولید صنعت منسوجات

فرآیند کلی تولید در صنعت منسوجات در شکل ۳۳ و ۳۴ نشان داده شده است.

^۱ Bleaching

^۲ Mercerizing

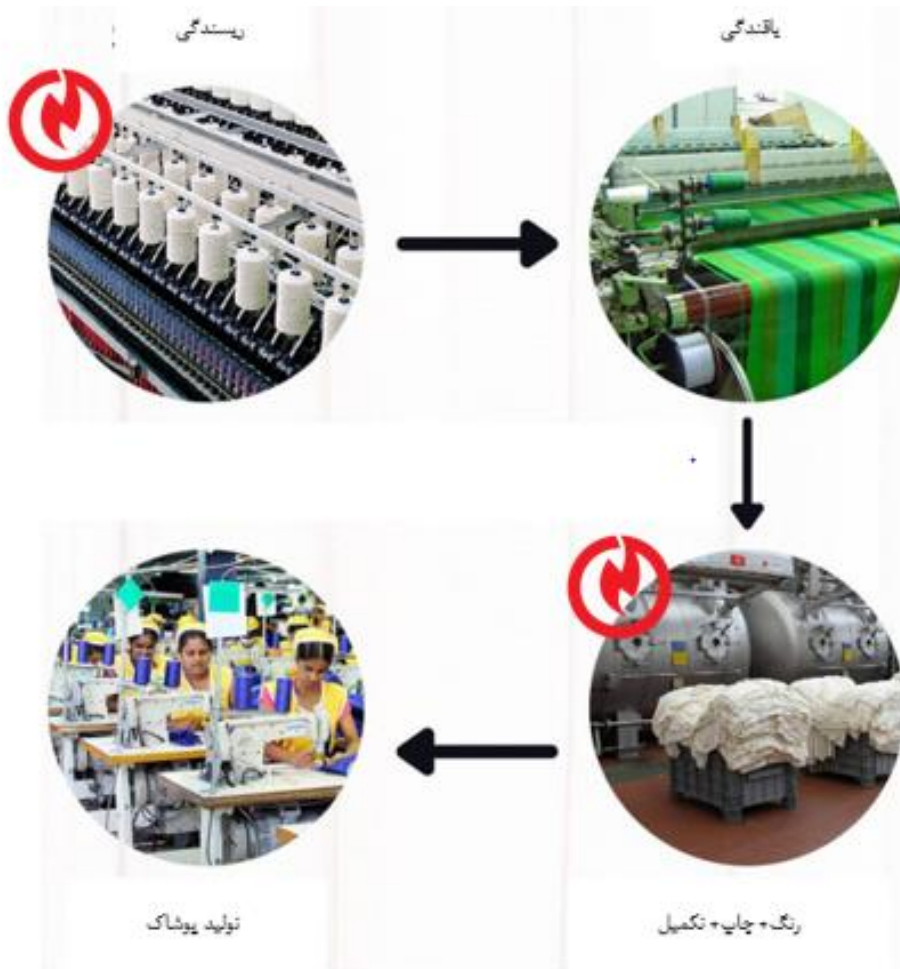

فرایند گرم 

شکل ۳۳. نمای شماتیک فرآیند تولید در صنعت نساجی

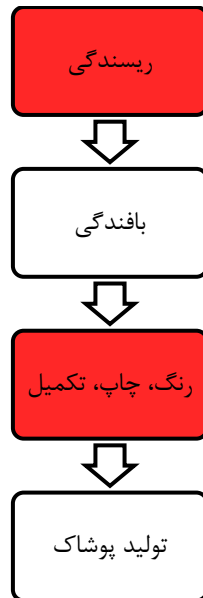

شکل ۳۴. فلوجارت فرآیند تولید در صنعت نساجی

آشنایی با فرآیند تولید در صنعت فرش ماشینی

فرش‌های ماشینی در طی سه مرحله تولید و بافته می‌شوند که به ترتیب ریسندگی، بافندگی و تکمیل فرش نام دارند. برای تولید هر فرش ماشینی اصل ابتدا الیاف خام به رنگ‌های موردنظر تبدیل می‌کنند. سپس الیاف خام به واحد ریسندگی تحویل داده می‌شود. در این مرحله الیاف‌های خام رنگ‌شده به نخ‌های هیئت‌ست شده تبدیل می‌شوند و پس از آن برای بافت به واحد بافندگی فرستاده می‌شوند. هیئت‌ست شدن نخ و الیاف‌های باعث ایجاد خاصیت‌هایی از جمله کاهش پزدهی برای فرش و پفکی شدن نخ می‌شود؛ بدین ترتیب میزان نخ مصرفی کاهش یافته و فرش تولیدی شباهت بیشتری با فرش دستباف خواهد داشت. به این فرش‌ها، فرش‌های دستباف گونه گفته می‌شود. آخرین مرحله تولید فرش آهارزنی و بسته‌بندی فرش است که در قسمت تکمیل انجام می‌شود. فرش‌های آماده‌شده به‌صورت مستقیم از کارخانه به بازار فرش جهت فروش ارسال می‌شود. موارد ذکرشده چکیده‌ای از فرایند تولید فرش ماشینی است که در ادامه هر یک به‌صورت کامل بیان می‌شود.

مفاهیم و اصطلاحات در فرایند صنعت فرش ماشینی

ریسندگی: در بخش ریسندگی، نخ موردنیاز برای تولید انواع فرش‌های ماشینی تولید و آماده‌سازی می‌شود. بدین منظور، ماشین حلاجی الیاف را به‌صورت طناب‌های بلند و سستی می‌ریسد که فیتیله نامیده می‌شوند. سپس فیتیله‌ها فشرده، کشیده و به نخ‌های واحدی تبدیل شده و به دور قرقره‌ها پیچیده می‌شوند. الیاف خام تک لایه‌ای به یکدیگر پیچیده می‌شوند تا در نهایت به‌صورت تارهای کلفت مناسب برای بافت آماده شوند. سپس نخ‌ها به‌وسیله بخار حجیم‌شده و تا ۱۳۲-۱۳۸ درجه سانتی‌گراد حرارت داده می‌شوند. این حرارت باعث می‌شود که نخ شکل پیچیده‌اش را حفظ نماید. پس از سرد شدن، این نخ‌ها به دور لوله‌هایی پیچیده شده و به دستگاه بافندگی انتقال می‌یابند.

رنگ کردن نخ‌ها: به‌منظور بافت فرش، ابتدا باید نخ‌ها رنگ شوند. برای شروع این فرایند ابتدا، در حدود ۴۰۰ کیلوگرم الیاف را در خمره‌هایی تحت فشار هوا قرار می‌دهند تا رنگ موردنظر ما بین آن‌ها پخش شود. در روش دیگری الیاف یا کلاف‌های پی در پی از حوضچه‌های رنگ عبور داده می‌شوند تا کاملاً به رنگ موردنظر درآیند. در روش سوم نیز نخ‌ها را شکل داده و سپس



رنگ داغ تحت فشار وارد بافت نخ می‌شود تا نخ‌ها رنگ‌آمیزی شوند. در روش چهارم، نخ را با استفاده از غلتک‌های چاپ رنگ پرس می‌کنند. هر کارخانه از روش مرسوم خود برای رنگرزی استفاده می‌نماید. در نهایت نخ‌ها با هر روشی که رنگرزی شوند، در مرحله بعد تحت فشار بخار قرار گرفته و سپس شسته و خشک می‌شوند.

بافندگی: الیاف موردنیاز بافت که در مرحله قبل آماده شده و به واحد بافندگی تحویل داده شده‌اند، در دستگاه‌ها و ماشین‌آلاتی که برای این منظور وجود دارند قرار گرفته و به صورت اتوماتیک طبق نقشه‌ای که روی این دستگاه‌ها تنظیم شده است قالی بافته می‌شود. در قسمت پشتی ماشین بافندگی قرقره‌ای قرار گرفته است که نخ‌ها را درون آن جای می‌دهند. این قسمت با کمک لوله‌ای نایلونی که به سوزن بافندگی متصل شده است، تغذیه می‌شود. سوزن به درون زمینه فرو می‌رود و بدین صورت نخ را وارد یک حلقه می‌کند. عمق فرورفتگی این سوزن نیز با کمک حسگرهای نوری که توسط برق عمل می‌کنند، قابل کنترل می‌باشد. ارتفاع حلقه نیز به همین شکل قادر به کنترل می‌باشد. یک قلاب، گره را گرفته و سپس رها می‌کند و سوزن به طرف مخالف به حرکت درمی‌آید. لازم به ذکر است برای برش گره‌ها از یک گیره مجهز به تیغ استفاده می‌شود. بافندگی توسط چندین هزار سوزن انجام می‌پذیرد. همچنین برای برش زدن نخ‌ها، یک گیره در طرف دیگر قرار دارد که به یک تیغه مجهز است و مانند یک قیچی عمل می‌کند و گره‌ها را می‌برد. این عملیات بافندگی توسط چندین هزار سوزن انجام می‌گیرد و در هر دقیقه چندین هزار ردیف بافته می‌شود؛ بنابراین یک ماشین بافندگی می‌تواند روزانه چندین صد مترمربع فرش ماشینی تولید کند.

تار: نخ‌هایی که به‌طور عمودی در داخل فرش بافته می‌شوند را تار می‌گویند.

پود: نخ‌هایی که به‌طور افقی در بافت فرش استفاده شده و در واقع باعث استحکام رنگ در جای خود می‌شوند.

شانه: وسیله‌ای هم که رنگ و پود را در جای خود تثبیت و محکم می‌کند شانه نامیده می‌شود.

رنگ: الیاف رنگی که زمینه فرش را می‌نمایانند.

رنگ‌آمیزی فرش ماشینی آماده: این روش که رنگ‌آمیزی یکپارچه نیز نامیده می‌شود در صورتی انجام می‌شود که در مراحل قبل، نخ‌ها رنگ‌آمیزی نشده باشند. در این مرحله چندتخته فرش را به هم متصل می‌کنند، بعد از آن تخته طولانی فرش ماشینی را در داخل حوضچه‌ای پر از آب گرم قرار می‌دهند، سپس مواد شیمیایی را در آب آن حل می‌کنند. در آخر این ترکیب را با بالا بردن حرارت به جوش می‌آورند و به مدت ۴ ساعت می‌جوشانند.

تکمیل فرش: در مرحله آخر که قالی‌ها تولید شده‌اند به سالن تکمیل که خود شامل چندین مرحله از پرداخت است منتقل می‌شوند. در این قسمت فرش‌ها تر و تمیز و آماده ورود به بازار می‌شوند و یا به اصطلاح آرایش می‌شوند. مراحل تکمیل شامل تیغه، آهارزنی پشت فرش، شیرینگ (پرداخت سطح فرش)، برش طولی و عرضی فرش، لبه‌دوزی، زیگزاگ و ریشه زنی، کنترل کیفی و بسته‌بندی می‌باشد.

رئینگ: در این قسمت رول‌ها به صورت دقیق و طبق اندازه به یکدیگر دوخته می‌شوند تا در قسمت بعد برای تکمیل قرار گیرند. این دستگاه از قسمت‌های برش، مکنده و ضربه تشکیل شده است. فرش‌های خام دوخت خورده پس از گرفتن گردوغبار و پرز توسط دستگاه مکنده برای آهارزنی به قسمت بعدی فرستاده می‌شود.



شیرینگ: در این قسمت سطح خواب اگر دارای پستی و بلندی باشد توسط تیغ‌های بسیار دقیق با استفاده از کامپیوتر برش داده می‌شود تا سطح فرش یکدست، یکنواخت و براق شود.

برجسته‌سازی: در آماده‌سازی فرش‌های گل برجسته، این فرش‌ها هنگام خروج از دستگاه بافت مثل سایر فرش‌ها هستند اما در مرحله تکمیل فرش در معرض دمای بالا قرار گرفته و برخی از الیاف آن دچار ذوب‌شدگی خواهد شد. الیافی که می‌سوزند منجر به فرورفتگی در سطح فرش می‌شود؛ بدین ترتیب پس از گذر از مرحله تکمیل یا پرداخت، فرش گل برجسته خواهد شد.

آهارزنی پشت فرش: آهارزنی از مراحل تکمیل فرآیند محسوب می‌شود. طی این مرحله رول‌های فرش وارد دستگاه آهار می‌شود. با کاربرد حرارت و همین‌طور بخار آب، مواد مخصوصی به قسمت پشت فرش نفوذ داده‌شده و سطح پشت فرش را در برمی‌گیرد. این مواد باعث می‌شود دوام و استحکام فرش افزایش یابد. این دستگاه به دو صورت خشک و مرطوب عمل می‌نماید. آهار مرطوب که تحت فشار بخار آب انجام می‌گیرد کیفیت بهتری داشته و بیشتر مورد استقبال مصرف‌کنندگان قرار گرفته است. از مواد مورد استفاده برای آهارزنی پشت فرش می‌توان به چسب و رزین اشاره نمود.

پرداخت سطح فرش: در اینجا فرش را برس کشیده و هوادهی می‌دهند. یک ماشین بر روی سطح فرش به حرکت درآمده و پرزهای اضافی که بالای سطح اصلی قرار گرفته را کوتاه و حذف می‌نماید.

برش طولی و عرضی فرش: یکی دیگر از مراحل تکمیل فرآیند تولید فرش، برش طولی و عرضی فرش است. در این مرحله و برای این‌که ریشه زنی در مرحله بعد به‌صورت دقیق و تمیز باشد، اطراف فرش را به‌وسیله تیغ‌های بخصوصی برش می‌دهند تا آماده مرحله لبه‌دوزی شود.

لبه‌دوزی: در این مرحله لبه‌دوزی زیگزاگ و همین‌طور ریشه‌زنی برای افزایش استحکام و دوام کناره‌های فرش توسط ماشین‌های دوخت ریشه و زیگزاگ انجام می‌شود. سپس ریشه‌ها از جنس نخ و ابریشم بسته به نوع فرش آماده و به ابتدا و انتهای فرش دوخت می‌خورد. کناره‌های فرش هم توسط نخ هم‌رنگ زمینه، زیگزاگ می‌شود تا ظاهری زیبا داشته باشد و دوام و استحکام آن نیز افزایش یابد.

کنترل کیفی: در این بخش واحد کنترل، کیفیت فرش را از نظر مشخصات فنی و استاندارد بررسی می‌نماید. تا بهترین‌ها را در اختیار مصرف‌کنندگان و سفارش‌دهندگان قرار دهد.

بسته‌بندی: انواع محصولات فرش که مراحل بالا را به‌صورت درست و دقیق طی کرده‌اند، پس از پایان فرایند آهار تحویل قسمت رول و بسته‌بندی می‌شود. فرش لوله شده و پس‌از آن توسط پلاستیک محکمی بسته‌بندی و به انبار کارخانه فرش ماشینی یا یک فرش‌فروشی انتقال می‌یابد.

فرایند تولید صنعت فرش ماشینی

فرآیند کلی تولید در صنعت فرش ماشینی در شکل ۳۵ و ۳۶ نشان داده شده است.

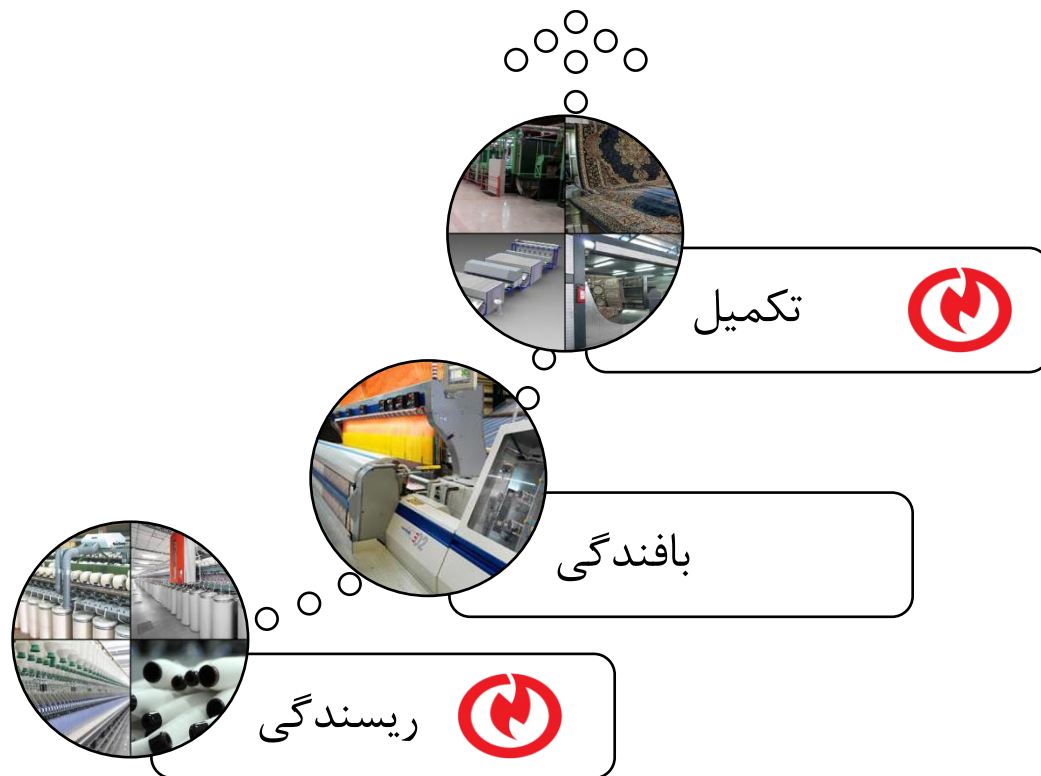

شکل ۳۵. نمای شماتیک فرآیند تولید در صنعت فرش ماشینی

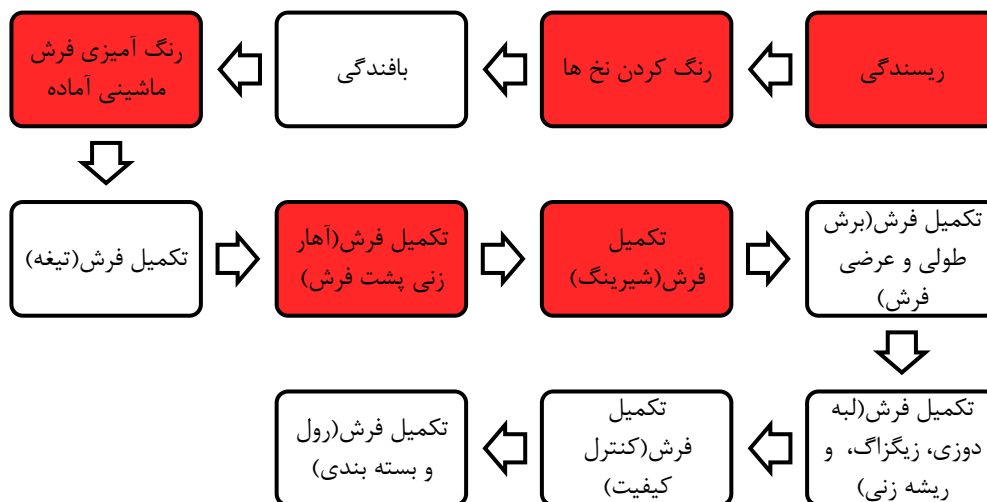

شکل ۳۶. فلوچارت فرآیند تولید در صنعت فرش ماشینی



استرس گرمایی در صنعت منسوجات

صنعت منسوجات نیز به اقتضای فرآیندهای تولیدی و کار در شرایط دمایی و رطوبت بالا، احتمال مواجهه کارکنان با استرس گرمایی را فراهم می‌کند؛ به طوری که، بسیار از مراحل کاری در این صنعت، مانند رنگرزی، شستشو و خشک کردن تحت شرایط دمایی بالا انجام می‌شود. به عنوان نمونه جهت شستشوی پارچه‌ها از آب داغ با دمای ۸۵ درجه سانتی‌گراد، جهت رنگرزی پارچه‌های پلی‌استر از دمای ۱۳۵ درجه سانتی‌گراد و نیز جهت رنگرزی پارچه‌های پنبه‌ای و ویسکوز از دمای ۶۰ درجه سانتی‌گراد استفاده می‌شود. همچنین کار در جوار دیگ‌های بخار و خشک‌کن‌های صنعتی استرس حرارتی بالایی را می‌تواند بر کارکنان تحمیل کند. لیکن، به دلیل فقدان مطالعات در ایران، اطلاعات بیشتری از مقادیر و جزئیات مواجهات شغلی تا زمان گردآوری مجموعه حاضر، در دسترس نمی‌باشد.

